



---

**UTENSILI ELETTRICI E PNEUMATICI PER L'INDUSTRIA**  
**SPECIALIZZATI NEL SETTORE DEGLI ABRASIVI**

---

CATALOGO **2022** **II**



## ***Il Nostro impegno a sostegno del Vostro lavoro***

*Frutto di un accurato lavoro di selezione di prodotti per vari settori artigianali e industriali, IVM srl è lieta di presentare alla propria clientela il nuovo catalistino aggiornato.*

*Oltre agli articoli trattati in precedenza sono state introdotte importanti novità per soddisfare sempre maggiormente le esigenze di chi quotidianamente usa il catalistino come importante strumento di aiuto per il proprio lavoro.*

*Per facilitarne la consultazione è stato redatto con un indice alfabetico, con un'impaginazione grafica degli articoli ordinata per settori merceologici e corredato da dettagliate informazioni tecniche.*

*Sicuri di aver fatto cosa utile e gradita, Vi auguriamo buon lavoro!*



Le illustrazioni, i dati tecnici, gli imballi ed i prezzi contenuti nel presente catalistino devono considerarsi puramente indicativi.

La IVM srl si riserva il diritto di apportare le variazioni, che riterrà opportune, a dati e prezzi senza preavviso, al fine di migliorare la qualità dei prodotti o per esigenze commerciali. I prezzi esposti si intendono iva esclusa.

QUESTI I NOSTRI CATALOGHI TEMATICI SCARICABILI DAL SITO [www.ivmsrl.it](http://www.ivmsrl.it)

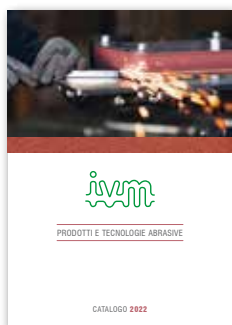

### **CATALISTINO ABRASIVI**

Produrre nastri, dischi velcro, rotoli e fogli è da sempre una nostra specializzazione.

Personale qualificato lavora ogni giorno utilizzando macchine tecnologicamente avanzate orientate più alla flessibilità che alla produttività per soddisfare le richieste personalizzate di ogni cliente in tempi rapidi.



### **CATALISTINO INDUSTRIA**

Fornitura industriale:

- sistemi di protezione individuale
- prodotti chimici, adesivi e imballaggio
- pistole e pompe di verniciatura
- chiodatrici e fissatrici pneumatiche
- utensili pneumatici ed elettrici
- compressori ed impianti aria compressa
- articoli di movimento e magazzino



### **CATALISTINO INGROSSO FERRAMENTA**

Distribuzione utensileria, ferramenta e giardinaggio.



## LE ORIGINI

La IVM srl nasce nel 1986 come azienda specializzata nella trasformazione e distribuzione di abrasivi flessibili, producendo nastri, fogli e dischi utilizzando materie prime delle migliori marche sia italiane che estere.

Il naturale sviluppo dell'attività distributiva ha portato negli anni ad aggiungere una gamma di utensili ed articoli tecnici per soddisfare la crescente domanda del mercato. La clientela composta sia da utilizzatori (artigianato ed industria) sia da rivenditori di settore ha spinto l'azienda ad esplorare nuove potenzialità presenti sul mercato come ferramenta ed utensilerie.

Dal 1994 per essere figura protagonista, in un mercato sempre più esigente, inizia ufficialmente ad affiancare al lavoro tradizionale l'attività di grossista di ferramenta rilevando un'azienda già esistente.

Nel 1998 inizia una nuova e stimolante avventura supportata dall'esigenza di crescere e di essere sempre più incisiva e competitiva sul mercato. IVM partecipa come socio fondatore alla creazione del consorzio AXEL.

## L'AZIENDA

La sede a Legnago, in continua espansione, comprende un'area di 16.000 mq, di cui 7.800 coperti. La sede di Santa Maria a Monte è di 12.000 mq di cui 4.140 coperti. Si avvale di 42 collaboratori e una rete vendita di 22 agenti. La zona di competenza comprende Veneto, Lombardia, Emilia, Trentino, Toscana e Umbria.

Articoli trattati oltre 33.000 di cui 16.000 sono presentati in questo catalogo. Un magazzino dotato dei più moderni sistemi di codificazione degli articoli con l'utilizzo di tecnologia a radiofrequenza per l'ubicazione merci e la preparazione degli ordini.

## VENDITA

La vendita è basata sull'esperienza e sulla professionalità dei nostri agenti supportati da un catalogo ampio, da promozioni periodiche e dal portale B2B, con il quale i nostri clienti possono collegarsi per vedere prezzi, disponibilità ed ordinare direttamente. Le nostre pubblicazioni e promozioni sono orientate verso il sell out, l'uscita del prodotto dal punto vendita nel più breve tempo possibile.

## ASSISTENZA / OFFICINA

L'assistenza post vendita di tutti i tipi di utensili elettrici e pneumatici da noi distribuiti è gestita dall'officina di riparazione interna in IVM divenuta centro assistenza di diversi marchi primari. Offre al cliente la propria esperienza di settore con un fornito magazzino ricambi. I trasporti coincidono con l'esigenza di rapidità e puntualità richieste dalla nostra clientela e vengono gestiti utilizzando mezzi propri, autotrasportatori in esclusiva e la collaborazione continua con i principali corrieri espressi nazionali che garantiscono la consegna entro 24/48 ore.



**IVM SRL**  
T 0442.633811 - F 0442.633833  
info@ivmsrl.it

**DIVISIONE FERRAMENTA**  
T 0442.633824 - F 0442.633844  
ferramenta@ivmsrl.it

**AMMINISTRAZIONE**  
T 0442.633813 - F 0442.633822  
amministrazione@ivmsrl.it

## 1 \_ UTENSILERIA PNEUMATICA PAG. 1-34

Levigatrici rotorbitali • Smerigliatrici • Trapani • Cacciaviti • Avvitatori impulso • Martelli • Chiodatrici • Rivettatrici



## 2 \_ ARIA COMPRESSA PAG. 35-54

Compressori a pistoni e rotativi • Essiccatori d'aria • Filtri riduttori • Raccordi e valvole • Componenti impianti • Pistole soffiaggio • Tubi aria compressa



## 3 \_ VERNICIATURA PAG. 55-74

Pompe Airless • Pompe bassa pressione • Pistole Airless / Airmix • Pistole bassa pressione • Ugelli e kit ricambi • Filtri • Tubi



## 4 \_ UTENSILERIA PAG. 75-126

Impianti aspirazione polveri carteggiatura • Trapani a batteria • Trapani elettrici • Martelli • Smerigliatrici • Seghe a nastro • Trapani a colonna • Caricabatterie • Utensili da officina • Cucitrici • Movimento magazzino • Scale



## 5 \_ ADESIVI E PRODOTTI CHIMICI PAG. 127-150

Stucchi e cere • Collanti e adesivi • Prodotti per l'imballaggio • Nastri adesivi • Sigillanti • Smalto e stucchi spray



## 6 \_ PROTEZIONE E ABBIGLIAMENTO PAG. 151-180

Mascherine • Facciali e caschi • Tappi e cuffie • Occhiali • Guanti • Tute • Scarpe • Abbigliamento



# INDICE ALFABETICO

## A

ACCIAIO INOX SPRAY.....	145
ACQUA DEMINERALIZZATA.....	130
ADATTATORE ADESIVO VELCRO.....	17
ADATTATORE PER ALBERO SEGA A TAZZA.....	105
ADATTATORE PER PISTOLA VERNICIATURA.....	68
ADESIVO.....	130-132
ADESIVO PB-40 POLIURETANO.....	147
AEROGRAFO.....	64-65
AGO PULIZIA UGELLO.....	66
ALBERO PER SEGA TAZZA HSS.....	105
ALCOOL ETILICO DENATURATO.....	130
AMPOLLA.....	135
ANCORSIOL SPRAY.....	129
ANELLO GOMMA RUPES.....	76
ANGOLINI IN PLASTICA.....	138
ARCHETTO COMPLETO RUPES.....	76
ARIA COMPRESSA RIMUOVI POLVERE.....	146
ASPIRATORE ACCIAIO INOX.....	96
ASPIRATORE PER TRUCIOLI MONOFASE.....	100
ASPIRATORE PROFESSIONALE ELETTROPNEUMATICO.....	76
ASPIRATORE UNIVERSALE.....	86
ASSORTIMENTO PUNTE HSS RETTIFICATE.....	104
ASTA PER LEGNO ZIGRINATA.....	136
ASTINA.....	60
ATTACCO ARIA COMPRESSA.....	46-47,59
ATTACCO PORTAGOMMA.....	51
ATTACCO TUBO RAGNO.....	46
AVVITATORE A BATTERIA.....	88,91
AVVITATORE A MASSA BATTENTE.....	81
AVVITATORE PNEUMATICO.....	18-20
AVVOLGITUBO.....	45

## B

BALLA RICCI PER CABINA VERNICIATURA.....	70
BANCO IN ACCIAIO.....	114
BARCHETTA.....	136
BASE UGELLO IWATA.....	60
BATTERIA ELETTROUTENSILI.....	82,88,91-92
BATTERIA SISTEMA VERSAFLO.....	159
BIDONE INOX.....	67
BILANCIATORE.....	24
BLOCCA E SIGILLA FILETTI.....	143
BOCCHETTA PER ASPIRATORE.....	96
BOTTICELLA.....	135
BRACCIO DI CONTATTO PER SMERIGLIATRICE.....	5
BULLONE.....	113
BUMPON TRASPARENTE.....	133

## C

CACCIAVITE A FRIZIONE.....	20-21
CACCIAVITE PNEUMATICO REVERSIBILE.....	21
CALOTTA.....	170
CALZA.....	177
CALZA FILTRANTE PER POMPA VERNICIATURA.....	69
CANNA DI RICAMBIO PER PISTOLA SOFFIAGGIO.....	42
CAPPELLO TESTINA ARIA.....	61
CAPPUCCIO CON VISIERA.....	170
CAPPUCCIO COPERTURA COLLO/SPALLE.....	159
CAPPUCCIO LIQUIDI PER ASPIRATORE.....	96
CARAFFA GRADUATA.....	69
CARICABATTERIA PER ELETTROUTENSILI.....	82,92
CARICABATTERIA SISTEMA VERSAFLO.....	159
CARRELLO.....	114
CARRELLO ESSICCAZIONE.....	72
CARRELLO PORTA REGGIA.....	138
CARTA GOMMATA.....	135
CARTA PURA CELLULOSA.....	130
CARTA/PELLICOLA PER MASCHERATURA.....	139-140
CASSETTA PORTAUTENSILI.....	116-117
CASSETTIERA.....	116
CASSETTO PER BANCO LAVORO.....	114
CATALIZZATORE PER RESINA.....	128
CAVALLETTONE.....	122
CELLA FILTRANTE KORACELL.....	70
CERA.....	129
CESOIA A TRAPANO.....	24
CHIAVE DI SERVIZIO PER GHIERA.....	106
CHIAVE MANDRINO.....	95
CHIODATRICE.....	25-30
CHIODI.....	32
CHIODI IN BOBINA.....	30
CILINDRO GRADUATO.....	69
COLLA MULTIUSO SPRAY.....	146
COLLA/COLLANTE.....	131,133-134
COMPLETO GRASSO PER FUSTO.....	45
COMPRESSORE.....	36

CONTENITORE IN PLASTICA.....	69
CONTENITORE PER MINUTERIE.....	116-117
CONTENITORE PER STENDICOLLA.....	135
CONVERTI RUGGINE.....	145-146
COPERCHIO FILTRO VERSAFLO.....	159
COPPIA GINOCCHIERA FLESSIBILE CON GEL.....	170
COPPIA INSERTI AURICOLARI.....	160
CORPO SPAZZOLA ASPIRATORE.....	96
CORREDO ARIA PER UTENSILI ELETTRICI/PNEUMATICI.....	12
CUCITRICE.....	25-28,30-31,121
CUFFIA ANTIRUMORE.....	160-161
CUFFIA BIANCA CON ELASTICO.....	170
CUTTER.....	118

## D

DISCO DA TAGLIO LEGNO E PVC.....	104
DOPPIOMETRO.....	119

## E

ELETTRODO.....	101
ELETTROFRESATRICE.....	90
ELMETTO GIALLO CON MANOPOLA.....	170
ELMETTO SICUREZZA CON SCHERMO E COPERTURA.....	159
ESPOSITORE CON BASE PER MADIA GRIGIO.....	116

## F

FACCIALE A SEMIMASCHERA.....	156
FASCETTA STRINGITUBO.....	45
FASCIA SCALDACOLLO IN PILE.....	170
FELPA.....	179
FILM ESTENSIBILE.....	137
FILM TERMOCOLLANTE.....	135
FILTRO CALCIO PISTOLA VERNICIATURA.....	60-61,66
FILTRO DI LINEA.....	67
FILTRO DISCO INOX.....	67
FILTRO LAMELLARE.....	61
FILTRO MODULARE.....	41
FILTRO PANNI PER ASPIRATORE.....	96
FILTRO PER CABINA VERNICIATURA.....	70
FILTRO PER GAS E VAPORI ORGANICI.....	157
FILTRO PER POLVERI.....	156-157,159
FILTRO PISTOLA VERNICIATURA.....	66
FILTRO POLMONE PISTOLA VERNICIATURA.....	66
FILTRO PREUGELLO PER UGELLO.....	61
FILTRO REGOLATORE MODULARE.....	41
FILTRO RETE PRETIP NYLON.....	61
FILTRO STACCIO.....	66
FILTRO VERNICE.....	66-67,69
FILTRO VERSAFLO.....	159
FINITORE PNEUMATICO A NASTRO PER TUBI.....	5
FISSATRICE MANUALE.....	120
FLESSOMETRO.....	119
FLOCCULANTE CABINA VERNICIATURA.....	70
FLUIDO DA TAGLIO SPRAY.....	145
FOGLIA DI IMITAZIONE ARGENTO.....	129
FRENABULLONI/FRENAFILETTI.....	143
FRESA.....	106-109
FRESATRICE.....	79,94

## G

GHIERA PER FILTRI 3M.....	156
GHIERA PER PLATORELLI.....	106
GHIERA RAC X GRACO.....	60
GIACCA.....	178
GILET.....	178-179
GIUBBINO.....	178
GIUBBINO TYVEK.....	173
GRASSO MILLEUSI SPRAY.....	145
GRASSO MULTIUSO.....	9
GRASSO SPRAY.....	145
GRASSO VASELINA TECNICA.....	144
GRUPPO MODULARE.....	41
GRUPPO VERSAFLO.....	159
GUANTO.....	166-169
GUARNIZIONE ASTINA.....	62
GUARNIZIONE INNESTO RAPIDO ITALIA.....	48
GUARNIZIONE PER BAIONETTA.....	49
GUARNIZIONE PER UGELLO.....	60
GUARNIZIONI PLASTICA PER AEROGRAFO.....	64

## I

IDROPULTRICE.....	97
IMBUTO IN CARTA.....	69
IMPERMEABILE.....	180
INCOLLATRICE.....	134
INNESTO ARIA COMPRESSA.....	46-49,52

INNESTO PER MANICHETTA .....	12
INSERTO PER ASPIRATORE .....	96
INSERTO PER SILENZIATORE .....	9
INTERFACCIA SPUGNOSA .....	17

<b>J</b>	
JEANS DA LAVORO .....	180

<b>K</b>	
KIT AGO-CAPPELLO-UGELLO .....	64
KIT BATTERIE/CARICABATTERIE/BORSONE ELETTROUTENSILI .....	82
KIT CAMPANA ASPIRAZIONE .....	67
KIT CARICABATTERIA SISTEMA VERSAFLO .....	159
KIT DI GONFIAGGIO .....	44
KIT DI SALDATURA .....	102
KIT PULIZIA AEROGRAFI .....	69
KIT SPRUZZATURA TAZZE PPS .....	68
KIT VERNICIATURA MONOUSO .....	68

<b>L</b>	
LAMA CUTTER .....	118
LAMA RICAMBIO PER PINZA .....	45
LAMA SEGA GATTUCCIO .....	86-87
LAMA TRAPEZOIDALE .....	118
LAMELLA .....	136
LAMINA PROTETTIVA ESTERNA .....	158
LANCIA PER ASPIRATORE .....	96
LEVIGATRICE .....	8,79
LEVIGATRICE A DISCO .....	2
LEVIGATRICE A INGRANAGGI .....	8
LEVIGATRICE A NASTRO .....	18,85,94
LEVIGATRICEDIRITTA .....	05-06
LEVIGATRICE LINEARE .....	6
LEVIGATRICE ORBITALE .....	8,76,85,89,94
LEVIGATRICE PALMARE .....	94
LEVIGATRICE PER SPORCHINI .....	9
LEVIGATRICE ROTORBITALE .....	6-7,11,18,77-78,84-85,94
LIMA .....	23
LIMA ROTATIVA .....	106
LIVELLA LASER .....	90
LUBRIFICANTE PNEUMATICO .....	9
LUBRIFICATORE MODULARE .....	41
LUCIDATRICE .....	79,89
LUCIDATRICE ANGOLARE .....	77,84
LUCIDATRICE ROTATIVA .....	9,77

<b>M</b>	
MANDRINO TRAPANO .....	95
MANICOTTO .....	50
MANOMETRO .....	41-43
MANUBRIO PER ROTOLINI .....	137
MARTELLO COMBINATO .....	93
MARTELLO DEMOLITORE .....	93
MARTELLO PERFORATORE .....	81,89
MARTELLO SCALPELLATORE .....	20
MASCHERA PIENO FACCIALE .....	157
MASCHERINA .....	153
MASTICE EPOSSIDICO .....	146
MATITA EDILIZIA/FALEGNAME .....	119
MECCHIA PER LEGNO .....	106
MEMBRANA PER FUSTI .....	45
MINI AEROGRAFO .....	65
MINI AVVITATORE .....	92
MINI SMERIGLIATRICE .....	22,93
MISCELATORE .....	89
MISURATORE DI DISTANZA LASER .....	90
MOLLA PER CAMPANA .....	67
MOLLA RITEGNO .....	20
MORSA/MORSETTO .....	99,101

<b>N</b>	
NASTRO ADESIVO TELATO ARGENTO .....	140
NASTRO AMERICANO .....	140
NASTRO BIADESIVO .....	141-142
NASTRO CARTA .....	139
NASTRO DA IMBALLAGGIO .....	138-139
NASTRO IN SCHIUMA .....	141-142
NASTRO IN TEFLON .....	42
NASTRO IN TESSUTO .....	141
NASTRO IN VINILE .....	140
NASTRO METALLICO .....	141
NASTRO SEGNALETICO .....	138
NASTRO SIGILLANTE .....	140
NIPPLE .....	49-50
NODO IN ABETE .....	136

<b>O</b>	
OCCHIALE A MASCHERINA .....	162-163
OGIVA OTTONE .....	41
OLIO DA TAGLIO .....	145
OLIO DI SILICONE SPRAY .....	145
OLIO DI VASELINA SPRAY .....	144
OLIO DIATERMICO PER DISTILLATORE .....	72
OLIO PER LUBRIFICATORE .....	42
ONDINA .....	31
O-RING .....	61

<b>P</b>	
PAGLIETTA .....	129
PANNELLO PORTACHIAVI .....	114
PANNO ANTIPOLVERE .....	143
PANNO SCOTCH-BRITE .....	143
PANTALONE .....	180
PANTALONE TYVEK .....	173
PARAFFINA .....	129
PASTA SOLIDA .....	144
PASTIGLIA UGELLO IN NYLON .....	60
PATTINO PER BRACCIO CONTATTO .....	5
PELLICOLA SALVA SCHERMO 3M .....	157
PENNA MARCATRICE .....	23
PENNARELLO INDELEBILE .....	128
PENNARELLO RITOCOCCO LEGNO .....	128
PENNELLO .....	119
PENNELLO PER ASPIRATORE .....	96
PERNO DI FISSAGGIO .....	106
PEZZAME .....	130
PIALLA/PIALLETTO .....	85,89,94
PIASTRAGOMMA .....	13,76,79
PINZA PER TAGLIO TUBI .....	45
PINZA PORTAELETTRODI .....	101
PISTOLA DI SOFFIAGGIO .....	42-43
PISTOLA GONFIAGGIO .....	43
PISTOLA LAVAGGIO .....	44
PISTOLA MANUALE PER COLLA .....	132,135
PISTOLA PER GRASSO .....	9,45
PISTOLA PER SABBIAATURA .....	44
PISTOLA PER SCHIUMA POLIURETANICA .....	147
PISTOLA PER STUCCHI-MASTICI .....	44
PISTOLA TERMOCOLLANTE .....	134
PISTOLA VERNICIATURA .....	60-64
PIUMINO .....	178
PLATORELLO .....	12-17
POMPA PNEUMATICA PER GRASSO .....	45
POMPA VERNICIATURA .....	56-59
PORTAFILTRO INOX PER LAMELLARE .....	66
PORTAROTOLO .....	130
PORTASPAZZOLINI .....	100
PREFILTRO PER RESPIRATORE .....	156
PREFILTRO VERSAFLO .....	159
PRESSOSTATO .....	42
PREUGELLO .....	60
PROFILO L .....	137
PROIETTORE LED .....	149
PROLUNGA UNIDIREZIONALE .....	51
PULITORE ACCIAIO .....	143
PULITORE INDUSTRIALE SPRAY .....	142
PULITORE SCHIUMA POLIURETANICA .....	147
PUNTA FRESA HSS .....	105-106
PUNTA SMERIGLIATRICE A PENNA .....	23
PUNTIMETALLICI .....	30,33
PUNTI PER FISSATRICI .....	121

<b>R</b>	
RACCORDO ARIA COMPRESSA .....	46,50-53
RACCORDO GIREVOLE .....	67
RASPA ROTATIVA .....	106
REGGIA .....	138
REGGIATRICE .....	138
REGOLATORE BIDIREZIONALE .....	53
REGOLATORE DI FLUSSO .....	40
REGOLATORE DI PORTATA ARIA .....	69
REGOLATORE MODULARE .....	41
REGOLATORE PER CILINDRO .....	53
REGOLAZIONE ARIA VENTAGLIO PER PISTOLA .....	61-62
RESPIRATORE PER POLVERI/VAPORI ORGANICI .....	153-156
RETE FILTRO PREUGELLO .....	61,67
RICAMBI PARA NORMALE/STAMPATA .....	100
RICAMBIO PER VISIERA .....	158
RICERCA GAS SPRAY .....	146
RIDUTTORE DI PRESSIONE CON MANOMETRO .....	42
RIDUZIONE FILETTO ARIA COMPRESSA .....	50
RIFILATORE .....	77
RINFORZO ALBERO FRESE .....	105
RIPARTITORE A 4 VIE .....	40

# INDICE ALFABETICO

RIVETTATRICE.....	34,81,121
RIVETTI.....	34
ROTORE.....	76
RUBINETTO ALTA PRESSIONE.....	67
RUBINETTO ARIA COMPRESSA.....	40,47-49,52
RULLO IN GOMMA PER STENDICOLLA.....	135
RULLO PNEUMATICO.....	100
RUOTA CARRELLO.....	115
RUOTA DI CONTATTO SMERIGLIATRICE.....	5

## S

SACCHETTO PER DISTILLATORE.....	72
SACCO CARTA PER ASPIRATORE.....	96
SACCO FILTRO POLIESTERE.....	76
SACCO PELD.....	100
SALDATRICE.....	101
SALVASUDORE PER SCHERMI.....	158
SALVIETTA DETERGENTE PULIZIA SEMIMASCHERE.....	157
SANDALI.....	174
SATINATRICE.....	84
SBLOCCANTE MULTIUSO SPRAY.....	144
SCAFFALE.....	114
SCALA.....	123-125
SCALPELLATORE-RASCHIATORE.....	20
SCAMBIATORE PNEUMATICO.....	67
SCARPE ANTIFORTUNISTICHE.....	174-176
SCHERMO A MANO.....	102
SCHERMO SALDATURA.....	158
SCHIACCIABIDONE.....	72
SCHIUMA POLIURETANICA.....	147
SCIOGLI SILICONE.....	146
SCIVOLANTE.....	129
SCOTCH DISPENSER MANUALE.....	139
SCOTCH SPRAY.....	133
SCRATCH FIX.....	128
SEGA A TAZZA.....	105-106
SEGA CIRCOLARE.....	82,86,90,95
SEGA DA BANCO.....	86
SEGA DIRITTA.....	85
SEGACCIO FALEGNAME.....	118
SEGHETTO A GATTUCCIO.....	94
SEGHETTO ALTERNATIVO.....	9,81,85,90,92,94
SEGHETTO DIRITTO.....	24
SERBATOIO PER PISTOLA VERNICE.....	64-65,69
SERIE FRESE E RASPE ASSORTITE.....	106
SERIE MORSETTI.....	99
SERVITORE GIREVOLE REGISTRABILE.....	72
SET FILTRI TAZZA.....	67
SET FRESE TAZZA BIMETALLICHE.....	105
SET PUNTE.....	104
SET UGELLI ARIA.....	62-63
SETACCIO NYLON PER VERNICE.....	69
SGABELLO.....	122,124
SIGILLA FILETTI.....	143
SIGILLANTE ACRILICO.....	146-147
SIGILLO BULINATO ZINCATO.....	138
SILENZIATORE ARIA COMPRESSA.....	40-41
SILICONE.....	146
SILICONE SPRAY.....	133-145
SISTEMA DI FISSAGGIO DUAL LOCK.....	141
SMALTO SPRAY.....	148-149
SMERIGLIATRICE.....	3,92,98
SMERIGLIATRICE A DISCO.....	2,9
SMERIGLIATRICE A NASTRO.....	4
SMERIGLIATRICE A PENNA.....	3,23
SMERIGLIATRICE ANGOLARE.....	2,6,22,78,81,83-84,89,93
SMERIGLIATRICE DA BANCO.....	98
SMERIGLIATRICE DIRITTA.....	3,22-23,84
SNODO UNIVERSALE.....	9
SOLETTA SOTTOPIEDE ANATOMICA.....	170
SOPRASCARPE.....	170
SOTTOCASCO.....	170
SOVRAOCCHIALE CON LENTE TRASPARENTE.....	163
SPATOLA.....	119
SPAZZOLA A FUNGO.....	102
SPAZZOLA A PENNELLO.....	102
SPAZZOLA A TAZZA.....	102-104
SPAZZOLA CIRCOLARE.....	103-104
SPAZZOLA CON PERNO.....	102
SPAZZOLA CONICA.....	103-104
SPAZZOLA PER ASPIRATORE.....	96
SPAZZOLA PER ELETTROUTENSILI.....	76,79
SPAZZOLA SPID.....	103
SPAZZOLE STRIP.....	100
SPINA PER LEGNO.....	136
SPRAY ADESIVO TRASPARENTE.....	132
SPRUZZATORE A FLUSSO REGOLABILE.....	135
STARTER KIT.....	88
STENDICOLLA.....	135

STRETTOIO.....	99
STUCCO.....	128
STUCCO SPRAY.....	149
SUPER ATTACK ADESIVO ISTANTANEO.....	130
SUPERSBLOCCANTE SPRAY.....	144
SUPPORTO PER STENDICOLLA.....	135

## T

TAPPETO ADESIVO ANTIPOLVERE.....	143
TAPPO ARIA COMPRESSA.....	50
TASSELLATORE.....	88,93
TAZZA A GRAVITA'.....	62
TAZZA GRADUATA.....	69
TAZZA STANDARD.....	68
TELO COPRITUTTO MASCHERATURA.....	140
TENDIREGGIA MANUALE.....	138
TERMINALE IN GOMMA.....	12,76
TERMOFFIATORE.....	95
TESTINA ARIA PISTOLA VERNICIATURA.....	66
TRANSPALLET.....	114
TRAPANO A PERCUSSIONE.....	83,88,92
TRAPANO AVVITATATORE.....	79-81,88,91-92
TRAPANO ELETTRICO.....	83
TRAPANO PISTOLA PNEUMATICO.....	21
TRAPANO PNEUMATICO.....	21-22,24
TRAPANO REVERSIBILE PNEUMATICO.....	21-22
TRAPANO-FRESATORE PNEUMATICO.....	24
TRONCATRICE.....	98
TUBO ACCIAIO PER ASPIRATORE.....	96
TUBO ADATTATORE PER SERBATOIO VERNICE.....	69
TUBO ALTA PRESSIONE.....	59
TUBO ASPIRAZIONE.....	12,67
TUBO ASPIRAZIONE SUPERFLEX.....	100
TUBO ASPIRAZIONE VERNICI.....	67
TUBO BASSA PRESSIONE.....	59
TUBO COLLEGAMENTO SISTEMA VERSAFLO.....	159
TUBO FLESSIBILE PER ASPIRATORE.....	96
TUBO GONFIAGGIO CON RACCORDO E TESTINA.....	44
TUBO POLIURETANO.....	44-45
TUBO PROLUNGA PER ASPIRATORE.....	96
TUBO RILSAN.....	45
TUBO SPIRALE NYLON.....	44
TUBO TERMOPLASTICO KLEBER.....	45
TUBO TRECCIA.....	59
TUTA DI PROTEZIONE.....	172-174

## U

UGELLO ACCIAIO TEMPERATO.....	44
UGELLO DI MISCELAZIONE.....	132
UGELLO PISTOLA LAVAGGIO/SOFFIAGGIO.....	42,44
UGELLO PISTOLA/AEROGRAFO.....	60-66
UGELLO UNIVERSALE.....	135
UTENSILE A NASTRO ABRASIVO.....	3
UTENSILE MULTIFUNZIONE.....	81,85,89,94

## V

VALIGETTA PORTAUTENSILI.....	117
VALVOLA ARIA COMPRESSA.....	40,51-52
VASELINA SPRAY.....	144
VERNICE PELABILE.....	70
VETRO INATTINICO.....	102
VETRO TRASPARENTE.....	102
VISCOSIMETRO PER TAZZA.....	69
VISIERA UVEX PHEOS.....	158
VITE AUTOPERFORANTE.....	112-113
VITE LEGNO.....	110-111
VITE VBU.....	110-111

## W

WD-40.....	144
------------	-----

## Z

ZINCANTE SPRAY.....	145
---------------------	-----



# UTENSILERIA PNEUMATICA

LEVIGATRICI ROTORBITALI

SMERIGLIATRICI

TRAPANI

CACCIAVITI

AVVITATORI IMPULSO

MARTELLI

CHIODATRICI

CUCITRICI

RIVETTATRICI



## LEVIGATRICE A DISCO ANGOLARE REBEL 180 MM



Con bilanciamento automatico. Adatta per affilare saldature pesanti e rimuovere rapidamente le linee di divisione. Corpo motore in alluminio. Impugnatura antivibrante per un utilizzo con la mano destra o sinistra.  
Include platorello D.51151.



Cod.	D.53271	Listino
Potenza	2.100 W	2.604,00 €
Ø disco	180 mm	
Velocità a vuoto	8.500 g/min	
Flusso aria max	3.256 l/min	
Peso	2,9 kg	

## SMERIGLIATRICE A DISCO ANGOLARE 125 MM



Con ruota a centro depresso ad angolo retto. Ideale per la rimozione di saldature e di grandi quantità di materiale, sbavature gravose e, inoltre, la rimozione di ruggine e calamina.



Cod.	D.52638	Listino
Potenza	970 W	1.306,00 €
Ø disco	125 mm	
Velocità a vuoto	12.000 g/min	
Flusso aria max	1.218 l/min	
Peso	2,45 kg	

## SMERIGLIATRICE A DISCO ANGOLARE 115 MM



Con scarico rotativo e filettatura mandrino 5/8"-11. Adatta per la molatura e rimozione di materiale su vari tipi di metallo e acciaio inossidabile.  
Include platorello D.51148.



Cod.	D.52634	Listino
Potenza	970 W	1.253,00 €
Ø disco	114 mm	
Velocità a vuoto	12.000 g/min	
Flusso aria max	1.218 l/min	
Peso	2 kg	

## SMERIGLIATRICE A DISCO ANGOLARE 115 MM



Con scarico posteriore e filettatura mandrino M14 x 2. Ideale per applicazioni leggere su metallo e fibra di vetro.



Senza ingranaggi

Cod.	D.52518	Listino
Potenza	410 W	1.158,00 €
Ø disco	114 mm	
Velocità a vuoto	934 g/min	
Flusso aria max	15.000 l/min	
Peso	0,8 kg	

## LEVIGATRICE A DISCO 7° OFFSET 76 MM



Inclinazione di 7°. Comprende un platorello con attacco a vite. Impugnatura laterale amovibile.  
Include platorello D.51347.



Senza ingranaggi

Cod.	D.52412	Listino
Potenza	521 W	1.074,00 €
Ø platorello	76 mm	
Velocità a vuoto	20.000 g/min	
Flusso aria max	1.019 l/min	
Peso	1 kg	

## LEVIGATRICE A DISCO 7° OFFSET 51 MM



L'impugnatura è spostata di 7 gradi per un maggiore comfort e controllo dell'operatore. Dispone di silenziatore standard per un design più compatto.  
Include platorello D.51344.



Senza ingranaggi

Cod.	D.48503	Listino
Potenza	298 W	849,00 €
Ø platorello	51 mm	
Velocità a vuoto	25.000 g/min	
Flusso aria max	708 l/min	
Peso	0,5 kg	

## SMERIGLIATRICE ANGOLARE



Dimensione colletto da 6 mm. L'albero motore in un unico pezzo mantiene tutti i componenti rotanti su un'unica linea riducendo così le eccentricità e le vibrazioni per un miglior comfort dell'operatore.



Cod.	D.46001	Listino
Potenza	298 W	1.205,00 €
Velocità a vuoto	15.000 g/min	
Flusso aria max	708 l/min	
Peso	0,54 kg	

## SMERIGLIATRICE ANGOLARE



Dimensione colletto da 6 mm. L'albero motore in un unico pezzo mantiene tutti i componenti rotanti su un'unica linea riducendo così le eccentricità e le vibrazioni per un miglior comfort dell'operatore.



Cod.	D.46002	Listino
Potenza	298 W	1.205,00 €
Velocità a vuoto	20.000 g/min	
Flusso aria max	708 l/min	
Peso	0,54 kg	

## SMERIGLIATRICE ANGOLARE 7° OFFSET



Con mandrino mono pezzo per mantenere tutti i componenti rotanti sulla stessa linea centrale per ridurre le vibrazioni.



Senza ingranaggi

Cod.	D.48335	Listino
Potenza	298 W	854,00 €
Velocità a vuoto	25.000 g/min	
Flusso aria max	651 l/min	
Peso	0,47 kg	

## SMERIGLIATRICE DIRITTA



Insero a colletto da 6 mm. Ideali per un impiego su metallo, fibra di vetro, fibra di carbonio, materiali compositi etc. Progettate per la massima efficienza e durata.



Senza ingranaggi

Cod.	D.48355	Listino
Potenza	298 W	658,00 €
Velocità a vuoto	35.000 g/min	
Flusso aria max	651 l/min	
Peso	0,41 kg	

## SMERIGLIATRICE DIRITTA



Insero a colletto da 6 mm. Ideali per un impiego su metallo, fibra di vetro, fibra di carbonio, materiali compositi etc. Progettate per la massima efficienza e durata.



Senza ingranaggi

Cod.	D.48203	Listino
Potenza	298 W	658,00 €
Velocità a vuoto	30.000 g/min	
Flusso aria max	651 l/min	
Peso	0,41 kg	

## SMERIGLIATRICE DIRITTA



Insero a colletto da 6 mm. Ideali per un impiego su metallo, fibra di vetro, fibra di carbonio, materiali compositi etc. Progettate per la massima efficienza e durata.



Senza ingranaggi

Cod.	D.48201	Listino
Potenza	298 W	658,00 €
Velocità a vuoto	25.000 g/min	
Flusso aria max	651 l/min	
Peso	0,41 kg	

## SMERIGLIATRICE 76 MM



Consente di raggiungere zone difficili e di eseguire una finitura efficiente. Ideale per la rimozione rapida del materiale, sbavatura, preparazione delle superfici.



Senza ingranaggi

Cod.	D.43505	Listino
Pinza	6 mm	1.303,00 €
Potenza	298 W	
Velocità a vuoto	25.000 g/min	
Flusso aria max	566 l/min	
Peso	0,60 kg	

## SMERIGLIATRICE A PENNA DRITTA



Dimensione pinza 3 mm. Offre precisione nei lavori di sbavatura, finitura e incisione, con velocità facilmente regolabile per adattarsi ad ogni applicazione.



Cod.	D.52855	Listino
Potenza	298 W	1.169,00 €
Pinza	3 mm	
Velocità a vuoto	35 / 60.000 g/min	
Flusso aria max	170 l/min	
Peso	0,61 kg	

## SMERIGLIATRICE A PENNA DRITTA



Dimensione pinza 3 mm. Offre precisione nei lavori di sbavatura, finitura e incisione, con velocità facilmente regolabile per adattarsi ad ogni applicazione.



Cod.	D.51704	Listino
Potenza	298 W	854,00 €
Pinza	3 mm	
Velocità a vuoto	50.000 g/min	
Flusso aria max	227 l/min	
Peso	0,34 kg	

## UTENSILE A NASTRO ABRASIVO DYNAFIL



Sostituisce la limatura e levigatura manuale. Smerigliatura con ruota o piastra di contatto. Finitura e lucidatura a nastro libero. Da usare su metallo, plastica, fibra di vetro, materiali compositi, gomma, vetro e pietra. **Include braccetto D.11218.**



Cod.	D.14000	Listino
Potenza	373 W	1.212,00 €
Nastro	3/13x610 mm	
Velocità a vuoto	20.000 g/min	
Flusso aria max	878 l/min	
Peso	1,51 kg	

## KIT SMERIGLIATRICE A NASTRO DYNAFIL



Per smerigliatura, sbavatura, mascheratura e lucidatura su metallo, plastica fibra di vetro, materiali compositi, gomma, vetro ed altro ancora. Kit composto da: utensile Dynafil 1400, 5 bracci di contatto, assortimento di nastri abrasivi, comoda valigetta. **Include braccetti D.11213 - D.11216 - D.11218 - D.11219 - D.11231.**



Cod.	D.14010	Listino
Potenza	373 W	1.357,00 €
Nastro	3/13x610 mm	
Velocità a vuoto	20.000 g/min	
Flusso aria max	878 l/min	
Peso	1,5 kg	

## SMERIGLIATRICE A NASTRO DYNAFILE II



Per smerigliatura, sbavatura, mascheratura e lucidatura su metallo, plastica fibra di vetro, materiali compositi, gomma, vetro ed altro ancora. Smerigliatura, con ruota di contatto o piastra di contatto; finitura e lucidatura a nastro libero. **Include braccetto D.11206.**



Cod.	D.40320	Listino
Potenza	373 W	1.205,00 €
Nastro	6/19x457 mm	
Velocità a vuoto	20.000 g/min	
Flusso aria max	793 l/min	
Peso	1,27 kg	

## KIT SMERIGLIATRICE A NASTRO DYNAFILE II



Per smerigliatura, sbavatura, mascheratura e lucidatura su metallo, plastica fibra di vetro, materiali compositi, gomma, vetro ed altro ancora. Kit composto da: utensile Dynafile II, un braccio di contatto + bracci di contatto aggiuntivi, otto nastri abrasivi, un coltello e chiavi. **Include braccetti D.11206 - D.11203 - D.11204.**



Cod.	D.40324	Listino
Potenza	373 W	1.336,00 €
Nastro	6/19x457 mm	
Velocità a vuoto	20.000 g/min	
Flusso aria max	793 l/min	
Peso	1,7 kg	

## SMERIGLIATRICE A NASTRO DYNAFILE III



Per la molatura di saldature, miscelazione e sbavatura. include una ruota motrice in gomma ad alta efficienza, ideale per l'uso con tutti i nastri abrasivi. **Include braccetto D.15350.**



Senza ingranaggi

Cod.	D.15300	Listino
Potenza	522 W	1.515,00 €
Nastro	6/25X457 mm	
Velocità a vuoto	20.000 g/min	
Flusso aria max	906 l/min	
Peso	1,60 kg	

## KIT SMERIGLIATRICE A NASTRO DYNAFILE III



Eccellente per la smerigliatura, la mascheratura, la sbavatura delle saldature e per l'asportazione veloce di materiale. Kit composto da: utensile Dynafile III, bracci di contatto, assortimento di nastri abrasivi, ruota di trascinamento, chiavi e brugole, valigetta. **Include braccetti D.15321 - D.15350 - D.15337.**



Cod.	D.15302	Listino
Potenza	522 W	1.653,00 €
Nastro	6/25x457 mm	
Velocità a vuoto	20.000 g/min	
Flusso aria max	906 l/min	
Peso	2,1 kg	

## SMERIGLIATRICE A NASTRO MINI DYNAFILE II



Ideale per la levigatura a nastro libero e la lavorazione in aperture ristrette. Design del manico ergonomico e leggero, con inclinazione di 7 gradi. La testa smerigliatrice, a più posizioni, ruota di 360 gradi. **Include braccetto D.15026.**



Cod.	D.15003	Listino
Potenza	298 W	1.145,00 €
Nastro	3/13x305 mm	
Ø tubo int. (p)	1/4"	
Velocità a vuoto	25.000 g/min	
Peso	1,27 kg	

## KIT SMERIGLIATRICE A NASTRO MINI DYNAFILE II



Ideale per lucidatura di parti strette e difficili da raggiungere. Ergonomico e leggero. Kit composto da: utensile mini Dynafile II, inserto pinza filettato, cinture di nylon rivestite e non tessute assortite, valigetta. **Include braccetti D.15026 - D.15028 - D.15030.**



Cod.	D.15006	Listino
Potenza	298 W	1.237,00 €
Nastro	3/13x305 mm	
Ø tubo int. (p)	1/4"	
Velocità a vuoto	25.000 g/min	
Peso	1,27 kg	

## FINITORE PNEUMATICO A NASTRO PER TUBI



Finitura a nastro per tubi ad aria per raggiungere finiture di alta qualità su superfici arrotondate. Ideale per carteggiare, miscelare, condizionare la superficie, lucidare e rifinire su metalli come acciaio inossidabile e alluminio.



<b>Cod.</b>	<b>D.14360</b>	Listino
Potenza	522 W	2.639,00 €
Nastro	762 mm	
Velocità a vuoto	3.400 g/min	
Peso	2,9 kg	

## BRACCIO DI CONTATTO DYNALIFE III



Ruota in gomma.



<b>Cod.</b>	<b>D.15321</b>	Ruota Ø x L	Piastra mm	Conf.	Listino
		7/8"x3/4"	25x457	1	139,50 €

## RUOTA DI CONTATTO PER DYNALIFE II



Raggiata con gomma dura.



<b>Cod.</b>	<b>D.11080</b>	Ruota Ø x L	Conf.	Listino
		Ø 1"x3/8"x3/8"	1	59,00 €

## RUOTA DI CONTATTO PER DYNALIFE II



Raggiata con gomma dura.

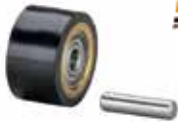

<b>Cod.</b>	<b>D.11078</b>	Descrizione	Conf.	Listino
		Ø 5/8"x 3/8"x3/8"	1	58,30 €

## KIT PER SATINATRICE PNEUMATICA DYNISHER



Realizza finiture lineari di alta qualità sul metallo. Include l'utensile Dynisher 13400, due nastri abrasivi e l'utensile di gonfiaggio.

Include ruota pneumatica D.92938.



<b>Cod.</b>	<b>D.13410</b>	Listino
Potenza	522 W	2.345,00 €
Velocità a vuoto	3.400 g/min	
Flusso aria max	1.161 l/min	
Peso	2,9 kg	

## BRACCIO DI CONTATTO DYNALIFE II



Ruota in acciaio, con piastra larga.



<b>Cod.</b>	<b>D.11201</b>	Ruota Ø x L	Piastra mm	Conf.	Listino
		5/16"x3/8"	13x458	1	142,00 €

## GRUPPO BRACCIO DI CONTATTO DYNALIFE II



Ruota in gomma, con piastra larga.



<b>Cod.</b>	<b>D.11203</b>	Ruota Ø x L	Piastra mm	Conf.	Listino
		5/8"x3/8"	13x457	1	107,50 €

## BRACCIO DI CONTATTO DYNALIFE II



Ruota in gomma, con piastra larga.



<b>Cod.</b>	<b>D.11206</b>	Ruota Ø x L	Piastra mm	Conf.	Listino
		3/4"x5/8"	16/19x457	1	126,00 €

## BRACCIO DI CONTATTO DYNALIFE II



Ruota in gomma, inclinata per evitare la formazione di striature.



<b>Cod.</b>	<b>D.11320</b>	mm	Conf.	Listino
		13x457	1	107,50 €

## LEVIGATRICE DIRITTA DYNASTRAIGHT



Per smerigliare, pulire e lucidare acciaio inossidabile, alluminio, acciaio al carbonio e compositi.

Include ruota pneumatica D.94472.



<b>Cod.</b>	<b>D.13525</b>	Listino
Potenza	745 W	1.635,00 €
Velocità a vuoto	3.400 g/min	
Flusso aria max	1.218 l/min	
Peso	1,87 kg	

## BRACCIO DI CONTATTO DYNALIFE II



Ruota in gomma, con piastra larga.



<b>Cod.</b>	<b>D.11202</b>	Ruota Ø x L	Piastra mm	Conf.	Listino
		5/8"x1/8"	6x457	1	107,50 €

## BRACCIO DI CONTATTO DYNALIFE II



Ruota in gomma raggiata, applicazione a nastro libero.



<b>Cod.</b>	<b>D.11204</b>	Ruota Ø x L	Piastra mm	Conf.	Listino
		1"x3/8"	6/13x457	1	107,50 €
<b>Cod.</b>	<b>D.11280</b>	Ruota Ø x L	Piastra mm	Conf.	Listino
		1"x3/8"	3/13x457	1	174,50 €

## RUOTA DI CONTATTO PER DYNALIFE II



In acciaio.



<b>Cod.</b>	<b>D.11068</b>	Descrizione	Conf.	Listino
		Ø 5/16"x3/8"x1/4"	1	78,40 €

## PATTINO DI RICAMBIO PER BRACCIO DI CONTATTO



Offre sostegno al nastro negli utensili a nastro abrasivo. Per lavori su superfici sagomate. Confezione da 5 pz.



<b>Cod.</b>	<b>D.11025</b>	mm	Descrizione	Conf.	Listino
		13x178	soft	1	46,10 €
<b>Cod.</b>	<b>D.11026</b>	mm	Descrizione	Conf.	Listino
		13x178	hard	1	50,90 €

## LEVIGATRICE DIRITTA DYNASTRAIGHT



Per smerigliare, pulire e lucidare acciaio inossidabile, alluminio, acciaio al carbonio e compositi.

Include albero combinato D.13071.

Non incluso rullo pneumatico D.92938.



<b>Cod.</b>	<b>D.13501</b>	Listino
Potenza	744 W	1.512,00 €
Velocità a vuoto	1.800 g/min	
Flusso aria max	952 l/min	
Peso	1,9 kg	

## RUOTA PNEUMATICA STANDARD GONFIABILE



Le ruote di gomma gonfiabili si adattano ai contorni della superficie da lavorare e sono progettate per funzionare su svariati utensili. Foro albero universale.



Cod.	Ø mm	nastro mm	Mozzo	Listino
D.92937	127	89x394	alluminio	259,50 €
D.92938	127	89x394	composito	155,50 €
D.94472	127	89x394	pneumatica	154,00 €

## LEVIGATRICE DIRITTA DYNASTRAIGHT



Strumento di finitura abrasivo ad aria Dynastraight per granigliare, pulire e lucidare su acciaio inossidabile, alluminio, acciaio al carbonio e compositi. Dispone di controllo della velocità integrato, scarico posteriore, leva dell'acceleratore.

Include albero D.13071.

Abrasivi non inclusi (venduti separatamente).



Cod.	D.13518	Listino
Potenza	744 W	1.839,00 €
Velocità a vuoto	4.500 g/min	
Flusso aria max	1.161 l/min	
Peso	2,1 kg	

## LEVIGATRICE LINEARE DYNALINE 93X178 MM



Il pad è accoppiato al peso dell'utensile per vibrazioni ridotte, funzionamento regolare e finiture superiori.

Include platorello D.57852.



Cod.	D.57405	Listino
Potenza	3 Hp	1.310,00 €
Platorello	93x178 mm	
Velocità a vuoto	2.400 g/min	
Flusso aria max	180 l/min	
Peso	1,17 kg	

## SMERIGLIATRICE PNEUMATICA ANGOLARE 7° OFFSET



Motore pneumatico ad ingranaggi epicicloidali ad alta coppia. Include inserti per pinze da 1/4" e 6 mm.



Cod.	D.47211	Listino
Potenza	4 Hp	1.091,00 €
Velocità a vuoto	3.200 g/min	
Flusso aria max	651 l/min	
Peso	0,78 kg	

## LEVIGATRICE DIRITTA DYNINGER



Dimensione coltello 6 mm. Per la levigatura di legno bianco/sigillante, la sbavatura leggera del metallo o la costruzione e la finitura di superfici in materiale composito.



Cod.	D.52051	Listino
Potenza	298 W	1.223,00 €
Attacco	6 mm	
Velocità a vuoto	3.200 g/min	
Flusso aria max	623 l/min	
Peso	0,85 kg	

## LEVIGATRICE ROTORBITALE SPIRIT 76 MM



Senza aspirazione. Disponibilità di kit di conversione per aspirazione opzionali per convertire facilmente gli utensili senza aspirazione in utensili con aspirazione autonoma o centralizzata. Include platorello D.56087.



Cod.	D.59110	Listino
Potenza	186 W	446,00 €
Ø platorello	76 mm	
Ø orbita	2,5 mm	
Velocità a vuoto	12.000 g/min	
Flusso aria max	396 l/min	
Peso	0,65 kg	

## LEVIGATRICE DIRITTA DYNASTRAIGHT



Strumento di finitura abrasivo ad aria per pulire e lucidare su acciaio inossidabile, alluminio, acciaio al carbonio e compositi.

Include albero D.13016.

Abrasivi non inclusi (venduti separatamente).



Cod.	D.13502	Listino
Potenza	744 W	1.512,00 €
Velocità a vuoto	3.400 g/min	
Flusso aria max	1.2180 l/min	
Peso	2,0 kg	

## LEVIGATRICE LINEARE DYNALINE 70X203 MM



Aspirazione centralizzata. Struttura compatta e leggera. Ottimo per la levigatura di aree ristrette e lati verticali.

Include platorello D.57456.



Cod.	D.57400	Listino
Potenza	186 W	1.281,00 €
Platorello	70x203 mm	
Velocità a vuoto	2.400 g/min	
Flusso aria max	510 l/min	
Peso	1,2 kg	

## LEVIGATRICE ROTORBITALE SPIRIT 127 MM



Senza aspirazione. Include un platorello per levigatura in uretano di qualità, ingombro limitato e bilanciato. Utilizzata per una levigatura comune. Include platorello D.54326.



Cod.	D.59020	Listino
Potenza	186 W	446,00 €
Ø platorello	127 mm	
Ø orbita	5 mm	
Velocità a vuoto	12.000 g/min	
Flusso aria max	396 l/min	
Peso	0,65 kg	

## LEVIGATRICE ROTORBITALE SPIRIT 152 MM



Aspirazione centralizzata. Include un platorello per levigatura in uretano di qualità, ingombro limitato e bilanciato. Per una levigatura di grande precisione. **Include platorello D.54328.**



Cod.	D.59044	Listino
Potenza	186 W	489,00 €
Ø platorello	152 mm	
Ø orbita	2,5 mm	
Velocità a vuoto	12.000 g/min	
Flusso aria max	396 l/min	
Peso	0,66 kg	

## LEVIGATRICE ROTORBITALE SPIRIT 152 MM



Con aspirazione centralizzata. Include un platorello per levigatura in uretano di qualità, ingombro limitato e bilanciato. La leva grigia identifica il diametro dell'orbita utilizzata per una levigatura comune. **Include platorello D.54328.**



Cod.	D.59029	Listino
Potenza	186 W	489,00 €
Ø platorello	152 mm	
Ø orbita	5 mm	
Velocità a vuoto	12.000 g/min	
Flusso aria max	396 l/min	
Peso	0,68 kg	

## LEVIGATRICE ROTORBITALE SPIRIT 152 MM



Senza aspirazione. Include un platorello per levigatura in uretano di qualità, ingombro limitato e bilanciato. Utilizzata per una levigatura comune. **Include platorello D.54327.**



Cod.	D.59025	Listino
Potenza	186 W	446,00 €
Ø platorello	152 mm	
Ø orbita	5 mm	
Velocità a vuoto	12.000 g/min	
Flusso aria max	396 l/min	
Peso	0,66 kg	

## LEVIGATRICE ROTORBITALE SUPREME 152 MM



Con aspirazione centralizzata include il platorello per levigatura, ad ingombro limitato, bilanciato, in uretano. La base in composito ha un sovrastampo in gomma integrato che crea una sensazione antiscivolo e isola dal freddo. **Include platorello D.54328.**



Cod.	D.56863	Listino
Potenza	0,28 Hp	557,00 €
Ø platorello	152 mm	
Ø orbita	2,5 mm	
Velocità a vuoto	12.000 g/min	
Flusso aria max	180 l/min	
Peso	0,90 kg	

## LEVIGATRICE ROTORBITALE SUPREME 152 MM



Con aspirazione centralizzata include il platorello per levigatura, ad ingombro limitato, bilanciato, in uretano. Dispone di una porta d'aspirazione esterna del Ø di 1". **Include platorello D.54328.**



Cod.	D.56830	Listino
Potenza	209 W	557,00 €
Ø platorello	152 mm	
Ø orbita	5 mm	
Velocità a vuoto	12.000 g/min	
Flusso aria max	510 l/min	
Peso	0,95 kg	

## LEVIGATRICE ROTORBITALE SUPREME 152 MM



Senza aspirazione. Dotata di un platorello per levigatura ad ingombro limitato, bilanciato, in uretano di qualità. **Include platorello D.54327.**



Cod.	D.56826	Listino
Potenza	209 W	517,00 €
Ø platorello	152 mm	
Ø orbita	5 mm	
Velocità a vuoto	12.000 g/min	
Flusso aria max	510 l/min	
Peso	0,93 kg	

## LEVIGATRICE ROTORBITALE EXTREME 152 MM



Con aspirazione. Nuovo design ergonomico e impugnatura morbida per il massimo comfort e durata. Dotata di platorello Premium realizzato con materiali di altissima qualità per la massima durata. **Include platorello D.54328.**



Cod.	D.X62V	Listino
Potenza	224 W	508,00 €
Ø platorello	152 mm	
Ø orbita	2,5 mm	
Velocità a vuoto	12.000 g/min	
Flusso aria max	538 l/min	
Peso	0,90	

## LEVIGATRICE ROTORBITALE EXTREME 152 MM



Con aspirazione. Nuovo design ergonomico e impugnatura morbida per il massimo comfort e durata. Dotata di platorello Premium realizzato con materiali di altissima qualità per la massima durata. **Include platorello D.54328.**



Cod.	D.X61V	Listino
Potenza	224 W	508,00 €
Ø platorello	152 mm	
Ø orbita	5 mm	
Velocità a vuoto	12.000 g/min	
Flusso aria max	538 l/min	
Peso	0,92 kg	

## LEVIGATRICE ROTORBITALE EXTREME 152 MM



Senza aspirazione. Nuovo design ergonomico e impugnatura morbida per il massimo comfort e durata. Dotata di platorello Premium realizzato con materiali di altissima qualità per la massima durata. **Include platorello D.54327.**



Cod.	D.X61H	Listino
Potenza	224 W	492,00 €
Ø platorello	152 mm	
Ø orbita	5 mm	
Velocità a vuoto	12.000 g/min	
Flusso aria max	538 l/min	
Peso	0,80 kg	

## LEVIGATRICE ORBITALE DYNORBITAL 152 MM

Utilizzo a due mani. Impugnatura lunga per maggiore confort. Include un tampone di levigatura in uretano di prima qualità accoppiato al peso. Include platorello D.54327.



Cod.	D.58405	Listino
Potenza	45 hp	887,00 €
Ø platorello	152 mm	
Ø orbita	5 mm	
Velocità a vuoto	12.000 g/min	
Flusso aria max	230 l/min	
Peso	1,12 kg	

## LEVIGATRICE A INGRANAGGI GEAR DRIVER 203 MM

Utilizzo a due mani. Aspirazione centralizzata. Include una cappa a campana con guarnizione a labbro. Include platorello D.54327.



Cod.	D.58446	Listino
Potenza	45 hp	962,00 €
Ø platorello	203 mm	
Velocità a vuoto	900 g/min	
Flusso aria max	230 l/min	
Peso	2,81 kg	

## LEVIGATRICE A INGRANAGGI GEAR DRIVER 152 MM

Utilizzo a due mani. Aspirazione centralizzata. Include una cappa a campana con guarnizione a labbro. Include platorello D.57765.



Cod.	D.58444	Listino
Potenza	336 W	940,00 €
Ø platorello	152 mm	
Velocità a vuoto	900 g/min	
Flusso aria max	651 l/min	
Peso	1,8 kg	

## LEVIGATRICE DYNALOCKE DUAL ACTION 152 MM

È un vero e proprio utensile "due in uno", facilmente trasformabile da levigatrice a disco rotativo a levigatrice roto-orbitale azionando semplicemente un commutatore. Ideale per applicazioni su metallo ed eccezionale per materiali compositi. Include platorello D.54327.



Cod.	D.58435	Listino
Potenza	335 W	921,00 €
Ø platorello	152 mm	
Ø orbita	5 mm	
Velocità a vuoto	12.000 g/min	
Flusso aria max	230 l/min	
Peso	1,33 kg	

## LEVIGATRICE ORBITALE SENZA ASPIRAZIONE DYNABUG II 80X130 MM

Senza aspirazione. Il potente motore ad aria rende l'utensile adatto su gran numero di applicazioni. La leggerezza dell'utensile minimizza l'affaticamento di mani e braccia dell'operatore. Include platorello D.56317.



Cod.	D.58503	Listino
Potenza	112 W	536,00 €
Platorello	80x130 mm	
Velocità a vuoto	10.000 g/min	
Flusso aria max	368 l/min	
Peso	0,7 kg	

## LEVIGATRICE ORBITALE CON ASPIRAZIONE DYNABUG II 80X130 MM

Con aspirazione centralizzata. Il potente motore ad aria rende l'utensile adatto su gran numero di applicazioni. La leggerezza dell'utensile minimizza l'affaticamento di mani e braccia dell'operatore. Include platorello D.56319.



Cod.	D.58505	Listino
Potenza	112 W	568,00 €
Platorello	80x130 mm	
Velocità a vuoto	10.000 g/min	
Flusso aria max	368 l/min	
Peso	0,83 kg	

## LEVIGATRICE ORBITALE DYNAFINE

Ottimo per levigare pannelli rialzati e profili raggiati. Ideale anche per l'uso su mobili, persiane, modanature e altro. Include platorello D.57956.



Cod.	D.57906	Listino
Potenza	89 W	924,00 €
Ø orbita	0,8 mm	
Velocità a vuoto	13.000 g/min	
Flusso aria max	566 l/min	
Peso	0,7 kg	

## LEVIGATRICE ORBITALE DYNAFINE

Eccellente per la pulizia di spigoli ed angoli. Ideale per lavorazioni su mobili, serrande, modanature, stipiti delle porte, parti in metallo ed altro ancora. Include platorello D.57951.



Cod.	D.57900	Listino
Potenza	89 W	924,00 €
Ø orbita	0,8 mm	
Velocità a vuoto	13.000 g/min	
Flusso aria max	566 l/min	
Peso	0,7 kg	

## KIT LEVIGATRICE ORBITALE DYNAFINE

Include levigatrice 57900 con platorelli velcrati e adesivi in due formati e un assortimento di abrasivi. Include platorelli D.57950 - D.57951 - D.57952 - D.57953.



Cod.	D.57910	Listino
Potenza	89 W	1.011,00 €
Ø orbita	0,8 mm	
Velocità a vuoto	13.000 g/min	
Flusso aria max	566 l/min	
Peso	0,7 kg	

## LEVIGATRICE MINI ORBITALE PER SPORCHINI 32 MM



Ideale per l'utilizzo nei sistemi di applicazione di vernici trasparenti e gel, ed inoltre nella levigatura fine di piccole aree. La precisione dell'azione orbitale da 1/8" minimizza la creazione di aloni. **Include platorello D.54018.**



Cod.	D.58037	Listino
Potenza	298 W	1.349,00 €
Ø platorello	32 mm	
Ø orbita	3 mm	
Velocità a vuoto	12.000 g/min	
Flusso aria max	566 l/min	
Peso	0,71 kg	

## LUCIDATRICE ROTATIVA 7° OFFSET 76 MM



Motore pneumatico ad ingranaggi epicicloidali ad alta coppia; il silenziatore riduce il livello sonoro. **Include platorello D.50126.**



movimento rotatorio

Cod.	D.51402	Listino
Potenza	4 Hp	1.289,00 €
Ø Platorello	76 mm	
Velocità a vuoto	3.600 g/min	
Flusso aria max	240 l/min	
Peso	1,72 kg	

## LUCIDATRICE ROTORBITALE DYNABUFFER 76 MM



Ideale per un uso con il sistema di lucidatura a due fasi. Eccellente per la lucidatura dei graffi da levigatura. **Include platorello D.56142.**



Cod.	D.57126	Listino
Potenza	119 W	1.118,00 €
Ø platorello	76 mm	
Ø orbita	14 mm	
Velocità a vuoto	7.000 g/min	
Flusso aria max	566 l/min	
Peso	1,07 kg	

## LUCIDATRICE ROTATIVA 150/200 MM



Lucidatrice angolare a due mani. Per riparazioni facili e rapide. Leva di blocco di sicurezza standard. **Adatto per platorello D.50853 (non incluso).**



movimento rotatorio

Cod.	D.51458	Listino
Potenza	522 W	932,00 €
Ø platorello	150/200 mm	
Velocità a vuoto	2.500 g/min	
Flusso aria max	765 l/min	
Peso	2,4 kg	

## SMERIGLIATRICE A DISCO ASPIRATA 76 MM



Smerigliatrice per dischi ad attacco rapido. Con aspirazione ideale per vetroresina. **Include platorello D.51346.**



Cod.	D.50570	Listino
Potenza	298 W	1.223,00 €
Ø disco	76 mm	
Velocità a vuoto	15.000 g/min	
Flusso aria max	594 l/min	
Peso	0,76 kg	

## SEGHETTO ALTERNATIVO



Strumento ideale per il taglio di materiali come plastica, fibra di vetro, materiali compositi, alluminio e lamiera. Scarico posteriore regolabile. Design piccolo e leggero. Impugnatura ergonomica in gomma.



Cod.	D.RS1	Listino
Corsa	10 mm	375,00 €
Velocità a vuoto	9.000 g/min	
Flusso aria max	269 l/min	
Peso	0,81 kg	

## SNODO UNIVERSALE 1/4"



In materiale composito. Collega gli utensili pneumatici portatili ad una linea d'aria.



Cod.	Filetto	Conf.	Listino
D.94300	1/4"	1	38,90 €

## LUBRIFICANTE PNEUMATICO



Formulazione adatta per sistemi pneumatici. Previene la formazione di ruggine e di polliglie.



Cod.	ml	Conf.	Listino
D.95842	473	1	39,20 €

## LUBRIFICANTE PNEUMATICO



Adatto a sistemi pneumatici. Previene la formazione di ruggine e di polliglie dovuta ad un funzionamento prolungato dell'utensile.



Cod.	lt	Conf.	Listino
D.95843	3,8	1	140,00 €

## PISTOLA PER GRASSO



Permette un lavoro agevole con una sola mano.



Cod.	Descrizione	Conf.	Listino
D.95541	in acciaio	1	42,70 €

## GRASSO MULTIUSO



Crea un film con elevata resistenza all'acqua, al vapore, ecc.



Cod.	g	Conf.	Listino
D.95544	70,87	1	15,15 €

## INSERTO PER SILENZIATORE



Cod.	Descrizione	Conf.	Listino
D.56027	inserto per silenziatore	1	1,79 €



## SOLUZIONI PER L'AUTOMAZIONE

UTENSILERIA PNEUMATICA PER LA CONNESSIONE A SISTEMI ROBOTICI



DYNORBITAL® SUPREME  
RANDOM ORBITAL SANDERS



DYNABUG®  
FINISHING SANDER



DYNALINE  
FINISHING SANDER



DYNAFILÉ® III ABRASIVE BELT TOOL



TYPE 27 DEPRESSED CENTER  
WHEEL GRINDERS



4", 4-1/2", 5" AND 7"  
DISC SANDERS



TYPE 41 CUT-OFF  
WHEEL GRINDERS



DYNABELTER ABRASIVE BELT TOOL



DYNASTRAIGHT® ABRASIVE FINISHING TOOL

## L'ECCELLENZA DELLA FINITURA INCONTRA L'AUTOMAZIONE TECNOLOGICA

Da oltre cinquant'anni Dynabrade si è guadagnata un'eccellente reputazione e una posizione di leadership nella progettazione innovativa e nella produzione di utensili elettrici, abrasivi pneumatici esclusivi, relativi accessori e soluzioni per aria pulita.

### Utensili pneumatici Dynabrade

I nostri strumenti sono progettati per integrarsi con sistemi automatizzati garantendo una configurazione semplice, un funzionamento affidabile e un'esperienza utente fluida.

### Caratteristiche e vantaggi

- Configurazione semplice.
- Controllo completo del processo di finitura, della forza di finitura e del cambio dell'abrasivo.
- Eliminazione dell'affaticamento dell'operatore.
- Funzionamento continuo grazie a motori pneumatici ad alta durata.
- Gli utensili possono essere cambiati rapidamente per più processi di finitura.



MEMBERS OF:



PARTNERS WITH:



## LEVIGATRICE ROTORBITALE PNEUMATICA 3M XTRACT™



Prodotto ideale per soluzioni di estrazioni delle polveri dove sono presenti linee pneumatiche. Aspirazione centralizzata.



Cod.	3M88941	3M88942
Potenza	209 W	209 W
Ø platorello	125 mm	125 mm
Ø orbita	2,5 mm	5,0 mm
Listino	467,50 €	467,50 €

## LEVIGATRICE ROTORBITALE PNEUMATICA 3M XTRACT™



Prodotto ideale per soluzioni di estrazioni delle polveri dove sono presenti linee pneumatiche. Aspirazione centralizzata.



Cod.	3M88943	3M88944
Potenza	209 W	209 W
Ø platorello	125 mm	125 mm
Ø orbita	8,0 mm	9,5 mm
Listino	467,50 €	467,50 €

## LEVIGATRICE ROTORBITALE PNEUMATICA 3M XTRACT™



Prodotto ideale per soluzioni di estrazioni delle polveri dove sono presenti linee pneumatiche. Aspirazione centralizzata.



Cod.	3M88953	3M88954
Potenza	209 W	209 W
Ø platorello	150 mm	150 mm
Ø orbita	2,5 mm	5,0 mm
Listino	480,00 €	480,00 €

## LEVIGATRICE ROTORBITALE PNEUMATICA 3M XTRACT™



Prodotto ideale per soluzioni di estrazioni delle polveri dove sono presenti linee pneumatiche. Aspirazione centralizzata.



Cod.	3M88955	3M88956
Potenza	209 W	209 W
Ø platorello	150 mm	150 mm
Ø orbita	8,0 mm	9,5 mm
Listino	480,00 €	480,00 €

### Sceita dell'orbita corretta.



Leva cromata con orbita da 2,5 mm di diametro  
Carteggiatura per finitura fine



#### Perché scegliere l'orbita da 2,5 mm?

- Da utilizzare con grane più fini
- Minima quantità di asportazione di materiale



Leva argentata con orbita da 5 mm di diametro  
Carteggiatura generica



#### Perché scegliere l'orbita da 5 mm?

- Disegno orbitale più comunemente usato
- Buoni equilibrio tra asportazione e finitura

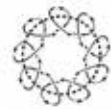

Leva nera con orbita da 8 mm di diametro  
Per applicazioni aggressive di carteggiatura\*



#### Perché scegliere l'orbita da 8 mm?

- È necessario rimuovere più materiale rispetto all'orbita da 5 mm
- Non aggressivo come un'orbita da 10 mm



Leva dorata con orbita da 10 mm di diametro  
Per le applicazioni di carteggiatura più aggressive\*



#### Perché scegliere l'orbita da 10 mm?

- Asportazione di materiale più aggressiva
- Ottima per la levigatura di grandi aree o se è necessaria un'elevata velocità di taglio

\*Non consigliato per applicazioni nella lavorazione del legno

## LEVIGATRICE ORBITALE SKORPIO III



SKORPIO III è la levigatrice bilanciata ed ergonomica. Silenziosa, potente e a basse vibrazioni, per tutti i tipi di applicazione con maggior resa.

Incluso platorello 981.500.



Cod.	R.RH353A	Listino
Ø orbita	Ø 3 mm	420,00 €
Ø platorello	Ø 150 mm	
Giri	0-11000 rpm	
Peso	0,8 kg	

## LEVIGATRICE ORBITALE SKORPIO III



SKORPIO III è la levigatrice bilanciata ed ergonomica. Silenziosa, potente e a basse vibrazioni, per tutti i tipi di applicazione con maggior resa.

Incluso platorello 981.500.



Cod.	R.RH356A	Listino
Ø orbita	Ø 6 mm	420,00 €
Ø platorello	Ø 150 mm	
Giri	0-11000 rpm	
Peso	0,8 kg	

## LEVIGATRICE ORBITALE SKORPIO III



SKORPIO III è la levigatrice bilanciata ed ergonomica. Silenziosa, potente e a basse vibrazioni, per tutti i tipi di applicazione con maggior resa.

Incluso platorello 981.500.



Cod.	R.RH359A	Listino
Ø orbita	Ø 9 mm	435,50 €
Ø platorello	Ø 150 mm	
Giri	0-11000 rpm	
Peso	0,8 kg	

## CORREDO ARIA PER UTENSILI ELETTRICI



**ELETTRICO**

Ogni corredo è formato da  
2 terminali  
2 raccordi in gomma filettato  
5 m di tubo Ø 25 o 29  
5 m di cavo elettrico

## CORREDO Ø 25 mm **RUPES**

Cod.	Ø mm	mt	Listino
CORUELIGHT5	25	5	150,00 €
CORUELIGHT6	25	6	166,00 €
CORUELIGHT7	25	7	180,00 €
CORUELIGHT8	25	8	196,00 €

## CORREDO Ø 29 mm

Cod.	Ø mm	mt	Listino
CORUE5	29	5	152,00 €
CORUE6	29	6	168,00 €
CORUE7	29	7	182,00 €
CORUE8	29	8	198,00 €

## CORREDO ARIA PER UTENSILI PNEUMATICI



**PNEUMATICO**

Ogni corredo è formato da  
2 terminali  
2 raccordi in gomma filettato  
5 m di tubo Ø 25 o 29  
5 m di tubo aria compressa

## CORREDO Ø 25 mm **RUPES**

Cod.	Ø mm	mt	Listino
CORUPLIGHT5	25	5	136,00 €
CORUPLIGHT6	25	6	148,00 €
CORUPLIGHT7	25	7	160,00 €
CORUPLIGHT8	25	8	172,00 €

## CORREDO Ø 29 mm

Cod.	Ø mm	mt	Listino
CORUP5	29	5	138,00 €
CORUP6	29	6	150,00 €
CORUP7	29	7	162,00 €
CORUP8	29	8	174,00 €

## TERMINALE IN GOMMA FILETTATO **RUPES**



Cod.	Descrizione	Listino
663.55	Ø 29 mm	16,65 €
106.502	Ø 25 mm	13,15 €

## INNESTO PER MANICHETTA **RUPES**



Cod.	Ø mm	Listino
100.502	29	18,85 €
109.502	25	16,80 €

## TUBO FLESSIBILE EVAFLEX **RUPES**

Tubo in EVA, senza armatura, per aspirazione aria, polveri, fumi di saldatura e gas di scarico.



Cod.	Ø mm	Conf.	Listino
1401300083	20	1	6,37 €
1401300070	29	1	10,20 €
1401300093	38	1	15,60 €

## PLATORELLO



Cod.	Ø mm	Faccia	Attacco	Densità	Listino
981.340	150	velcro	M8	dura	51,50 €

## PLATORELLO

Fori 15.



Cod.	Ø mm	Faccia	Attacco	Densità	Listino
981.600	150	velcro	5/16"	dura	51,00 €

## PLATORELLO



Cod.	Ø mm	Faccia	Attacco	Densità	Listino
981.253	150	velcro	5/16"	dura	48,40 €

## PLATORELLO



Cod.	Ø mm	Faccia	Attacco	Densità	Listino
981.321N	150	velcro	M8-M	dura	51,00 €

## PLATORELLO

Fori 15.



Cod.	Ø mm	Faccia	Attacco	Densità	Listino
981.500	150	velcro	M8	dura	45,70 €

## PLATORELLO



Cod.	Ø mm	Faccia	Attacco	Densità	Listino
9P01.046	50	velcro	M6-M	dura	27,20 €

## PLATORELLO



RUPES

Cod.	mm	Densità	Listino
62.55MH	225x115x12	media	27,20 €

## PLATORELLO PER SSPF - SSSA VR - SS70 BT



RUPES

Cod.	mm	Densità	Listino
983.002	210x115x11	media	50,50 €

## PLATORELLO PER LS71 T

Fori 12.

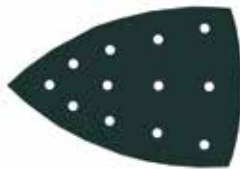

RUPES

Cod.	Misura	Densità	Listino
985.006	delta	media	48,50 €

## PLATORELLO MULTIFORO PER LE71TC



RUPES

Cod.	mm	Densità	Listino
986.012	80x130	media	48,50 €

## PLATORELLO VELCRO INTERO



RUPES

Cod.	Ø mm	Faccia	Nap	Fori	Spessore mm	Densità	Listino
D.56087	76	velcro	corto	intero	16	media	61,30 €
D.54311	89	velcro	corto	intero	10	morbida	65,10 €
D.54325	127	velcro	corto	intero	10	media	65,10 €
D.56180	127	velcro	corto	intero	16	media	62,20 €
D.56195	127	velcro	corto	intero	16	morbida	62,20 €
D.54327	152	velcro	corto	intero	10	media	68,40 €
D.56182	152	velcro	corto	intero	10	media	68,90 €
D.56197	152	velcro	corto	intero	16	morbida	70,40 €

## PLATORELLO VELCRO FORATO



RUPES

Cod.	Ø mm	Faccia	Nap	Fori	Spessore mm	Densità	Listino
D.54326	127	velcro	corto	5	10	media	63,20 €
D.56196	127	velcro	corto	5	16	media	62,20 €
D.54328	152	velcro	corto	6	10	media	71,10 €
D.56198	152	velcro	corto	6	16	morbida	71,80 €

NEW

## PLATORELLO VELCRO

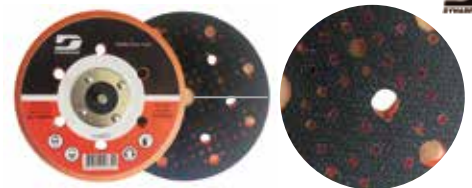

RUPES

Cod.	Ø mm	Faccia	Nap	Fori	Spessore mm	Densità	Listino
D.22330	152	velcro	corto	132	10	-	67,80 €

## PLATORELLO URETANO M14



RUPES

Cod.	Ø mm	Faccia	Nap	Fori	Spessore mm	Densità	Listino
D.57542	127	velcro	corto	NF	-	media	72,30 €
D.57543	152	velcro	corto	5	16	morbida	80,00 €

## PLATORELLO VINILE INTERO PER DISCHI ADESIVI



RUPES

Cod.	Ø mm	Faccia	Spessore mm	Densità	Listino
D.56098	89	vinile	16	media	61,30 €
D.56106	127	vinile	10	media	54,10 €
D.56175	127	vinile	16	media	54,10 €
D.56185	127	vinile	16	morbida	58,40 €

## PLATORELLO VELCRO CON E SENZA ASPIRAZIONE



Cod.	mm	Faccia	Fori	Spessore mm	Densità	Listino
D.56316	74x109	velcro	4	10	media	63,30 €
D.56317	80x130	velcro	intero	10	media	66,40 €
D.56319	80x130	velcro	8	10	media	57,50 €
D.56323	99x143	velcro	delta	10	media	61,30 €

## PLATORELLO VELCRO A GOCCIA SENZA ASPIRAZIONE



Cod.	mm	Faccia	Nap	Spessore mm	Densità	Listino
D.57953	95x60	velcro	corto	10	media	54,20 €

## PLATORELLO RETTANGOLARE CON VELCRO



Cod.	Ø mm	Faccia	Spessore mm	Densità	Listino
D.57852	93x178	velcro	10	media	70,30 €

## PLATORELLO VELCRO PER LEVIGATRICE A UMIDO/SECCO SENZA ASPIRAZIONE 5/8"



Cod.	Ø mm	Faccia	Nap	Fori	Densità	Listino
D.50853	184	velcro	corto	intero	media	92,80 €

## PLATORELLO PER PANNELLO RIALZATO DYNAFINE

Senza vuoto, superficie ad uncino, pelo corto.



Cod.	mm	Listino
D.57956	102x19	92,80 €

## PLATORELLO VELCRO TRIANGOLARE SENZA ASPIRAZIONE



Cod.	mm	Faccia	Nap	Spessore mm	Densità	Listino
D.57951	73x79	velcro	corto	10	media	54,20 €

## PLATORELLO IN GOMMA PER BIADESIVO



Cod.	Ø mm	Faccia	Spessore mm	Densità	Listino
D.54018	32	gomma	10	media	22,85 €

## PLATORELLO VELCRO



Cod.	Ø mm	Faccia	Nap	Fori	Spessore mm	Densità	Listino
D.56237	203	velcro	corto	8	13	media	86,10 €

## PLATORELLO VELCRO



Cod.	Ø mm	Faccia	Listino
D.54488	89	velcro	39,50 €

## PLATORELLO PER DISCHI ADESIVI ATTACCO 1/4"

Agevole inserimento e sostituzione del disco. Densità media.



Cod.	Ø mm	Velocità g/min	Densità	Listino
D.50107	51	20.000	media	52,30 €

## PLATORELLO



Cod.	Ø mm	Velocità g/min	Attacco	Listino
D.50125	76	5.000	F 1/4"	49,60 €

## PLATORELLO PER DISCHETTI ABRASIVI CON ATTACCO ROLOC



Cod.	Ø mm	Densità	Attacco	Listino
3M84994	75	soffice	M14	39,70 €
3M84999	75	medio	M14	39,90 €
3M84998	75	duro	M14	39,70 €
3M84993	75	extraduro	M14	39,70 €

## PLATORELLO PROFILO BASSO XTRACT HOOKIT HARD ROSSO

Con attacco abrasivo Hock and Loop.

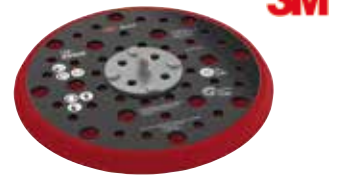

Cod.	Ø mm	Velocità g/min	Densità	Listino
3M89410	125	12.000	dura	34,20 €
3M89409	150	12.000	dura	53,50 €

## PLATORELLO PER DISCHETTI ABRASIVI CON ATTACCO ROLOC



Cod.	Ø mm	gambo mm	Attacco	Listino
3M9884	25	6	M1	11,70 €
3M9986	38	6	M2	11,10 €
3M9987	50	6	M3	11,10 €
3M9988	75	6	M4	11,10 €

## PLATORELLO PROFILO BASSO XTRACT HOOKIT EXTRA HARD NERO

Con attacco abrasivo Hock and Loop.



Cod.	Ø mm	Velocità g/min	Densità	Listino
3M73845	125	12.000	Extradura	34,20 €
3M73863	150	12.000	Extradura	53,50 €

## PLATORELLO ATTACCO RAPIDO

Densità media. Con attacco a vite femmina. Il disco viene bloccato in posizione con un rapido giro.



Cod.	Ø mm	Attacco	Listino
D.51345	50	3/8" - 24	29,30 €
D.51347	76	3/8" - 24	35,90 €
D.51346	75 (con alberino)	1/4" - 20	36,90 €

## PLATORELLO HOOKIT



Cod.	Ø mm	Faccia	Attacco	Listino
3M05717	178	velcro	14MA	142,50 €

## PLATORELLO GOMMA CON PERNO PER DISCHI AUTOADESIVI



Cod.	Ø mm	gambo mm	Listino
PDG18	18	6	10,05 €
PDG25	25	6	10,05 €
PDG30	30	6	10,45 €
PDG40	40	6	11,70 €
PDG50	50	6	12,25 €
PDG70	70	6	14,55 €

## PLATORELLO ATTACCO HOOKIT



Cod.	Ø mm	Faccia	Attacco	Listino
3M62290	115	velcro	14MA	24,85 €
3M62286	125	velcro	14MA	25,35 €
3M62287	150	velcro	14MA	35,30 €

## PLATORELLO IN NYLON E GOMMA

In gomma porosa e morbida e flangia in nylon, è ideale per le operazioni di carteggiatura e lucidatura.



Cod.	Ø mm	Faccia	Flangia	Densità	Listino
CO.154	115	gomma	foto 14ma	morbida	16,55 €
CO.155	125	gomma	foto 14ma	morbida	17,25 €
CO.156	150	gomma	foto 14ma	morbida	24,70 €

## PLATORELLO CON VELCRO BIADESIVO



Cod.	Ø mm	Faccia	Attacco	Listino
3338.80	115	velcro biadesivo	14	14,40 €
3338.82	125	velcro biadesivo	14	16,20 €
3338.85	150	velcro biadesivo	14	21,20 €

## PLATORELLO VELCRO PER SCOTCH-BRITE



Cod.	Ø mm	Faccia	Attacco	Listino
3M9562	115	velcro	M14	23,25 €
3M1917	178	velcro	M14	35,30 €

## PLATORELLO



Cod.	Ø mm	Faccia	Fori	Attacco	Densità	Listino
1717990001	150	velcro	6	5/16"	dura	12,90 €

## PLATORELLO HOOKIT VERSIONE EUROPEA 20242



Cod.	mm	Faccia	Fori	Spessore mm	Densità	Listino
3M63379	76x102	velcro	4	12,7	media	71,50 €

## PLATORELLO



Cod.	Ø mm	Faccia	Fori	Attacco	Densità	Listino
A-87812	150	velcro	6+8+1	M8	morbida	45,25 €

## PLATORELLO PAD-WORK RINFORZATO PER DISCHI A STRAPPO

Da utilizzarsi come supporto per dischetti abrasivi a strappo.

(A) dischi abrasivi a strappo senza fori.

(B) dischi abrasivi a strappo 6 fori.



Cod.	Ø mm	Tipo	Fori	Flangia	Listino
CO.167/A	150	a strappo	intero	5/16"	37,40 €
CO.167/B	150	a strappo	6	5/16"	37,40 €

## PLATORELLO PAD-WORK A STRAPPO

Da utilizzarsi come supporto per dischetti abrasivi a strappo.

(B) Dischi abrasivi a strappo 6 fori.



Cod.	Ø mm	Tipo	Fori	Flangia	Listino
CO.166/B	150	a strappo	6	5/16"	34,00 €

## PLATORELLO IN NYLON

Da utilizzarsi come supporto per i fibro dischi abrasivi durante le operazioni di smerigliatura.



Cod.	Ø mm	Listino
CO.135/C	115	3,63 €
CO.135/A	178	4,34 €

## PLATORELLO IN NYLON PER DISCHO FIBRATO



Cod.	Ø mm	Foro Ø mm	Listino
3338.35	115	10	2,03 €
3338.45	125	14	2,13 €
3338.65	180	14	3,20 €

## PLATORELLO ST358A

Per lavori di sgrossatura e smerigliatura fredda. Superficie dura e zigrinata. Molto bilanciato e resistente alle elevate temperature.



Cod.	Ø mm	Attacco	Listino
062684	115	M14	10,80 €
062685	125	M14	13,15 €
063153	180	M14	30,00 €

## PLATORELLO PER DISCHO FIBRATO CUBITRON II

Tipo flessibile per grane fini.  
Tipo rigido per grane grosse.



Cod.	Ø mm	Tipo	Listino
3M64857	115	flessibile	28,90 €
3M64858	125	flessibile	31,80 €
3M64859	180	flessibile	39,10 €
3M64860	115	rigido	28,90 €
3M64861	125	rigido	31,80 €
3M64862	180	rigido	45,00 €

## PLATORELLO SERIE PXI

Da utilizzarsi per lucidatura di tutte le superfici verniciate. Disponibile in tutte le misure e densità.



Cod.	Ø mm	Faccia	Attacco	Listino
PXI-115	115	velcro	M14	22,60 €
PXI-150L	150	velcro	M14	24,45 €

## INTERFACCIA SPUGNOSA

La struttura in morbida spugna si adatta a ogni superficie per una finitura più accurata. Aumenta la capacità di taglio e la finitura dell'abrasivo.



Cod.	Ø mm	Listino
3M50397	150	22,20 €

## INTERFACCIA SPUGNOSA HOOKIT 5774

Fori 6.



Cod.	Ø mm	Listino
3M5774	150	24,10 €

## ADATTATORE ADESIVO VELCRO



Cod.	Ø mm	Fori	Listino
AD115	115	intero	2,35 €
AD1158	115	8 fori	2,35 €
AD120	120	intero	2,35 €
AD125	125	intero	2,89 €
AD1258	125	8	2,89 €
AD150	150	intero	4,06 €
AD1506	150	6	4,06 €
AD15081	150	8+1	4,06 €

## ADATTATORE ADESIVO VELCRO



Cod.	mm	Fori	Listino
AD120230	120x230	intero	4,55 €
AD80133	80x133	intero	1,83 €
ADF80133	80x130	8	1,83 €

## ADATTATORE ADESIVO VELCRO



Cod.	Misura	Listino
063144	1460x1 mt	75,10 €

## LEVIGATRICE ROTORBITALE PT 701

FORCED AIR  
Pneumatic Tools

Con aspirazione.  
Linea professionale. Corpo in alluminio.



Cod.	1710070000	Listino
Ø platello (mm)	150	254,50 €
N° di giri (rpm)	12000	
Ø orbita (mm)	5	
Peso (kg)	0,72	

## AVVITATORE AD IMPULSI 3/8" PT371

FORCED AIR  
Pneumatic Tools

Portata aria 141 l/min. Raccordo aria 1/4".  
Lunghezza 140 mm. Meccanismo dyna-pack.  
Linea professionale.



Cod.	1701020000	Listino
Attacco bullone (mm)	10	81,70 €
N° giri (rpm)	9000	
Coppia massima (kg-m) 26,2 - (Nm) 257		
Ø tubo interno (p)	3/8"	
Peso (kg)	1,23	

## SET VALIGETTA PT511K2 AVVITATORE AD IMPULSI

FORCED AIR  
Pneumatic Tools

N.1 avvitatore mod. PT511. N. 10 bussole da 1/2"  
9-10-11-13-14-17-19-22-24-27 mm.  
N. 1 prolunga da 1/2" 125 mm. N. 1 lubrificatore 1/4".  
Linea hobby.



Cod.	Listino
1701040000	98,70 €

## MINI LEVIGATRICE A NASTRO PT799

FORCED AIR  
Pneumatic Tools

Portata aria 405 l/min. Raccordo aria 1/4".  
Lunghezza 275 mm. Linea industriale.



Cod.	1712010000	Listino
Abrasivo (mm)	10x330	151,00 €
N° giri (rpm)	16000	
Ø tubo interno (p)	3/8"	
Peso (kg)	1,00	

## AVVITATORE AD IMPULSI 3/8" PT375

FORCED AIR  
Pneumatic Tools

Portata aria 142 l/min. Raccordo aria 1/4".  
Lunghezza 150 mm. Regolatore aria.  
Meccanismo one hammer.  
Linea professionale.



Cod.	1701010000	Listino
Attacco bullone (mm)	10	86,90 €
N° giri (rpm)	10000	
Coppia massima (kg-m) 10 - (Nm) 98,1		
Ø tubo interno (p)	3/8"	
Peso (kg.)	0,95	

## AVVITATORE AD IMPULSI 1/2" PT513N

FORCED AIR  
Pneumatic Tools

Portata aria 125 l/min. Raccordo aria 1/4".  
Lunghezza 192 mm. Meccanismo pin clutch.  
Linea industriale.



Cod.	1701070000	Listino
Attacco bullone	1/2"	182,50 €
N° giri (rpm)	8000	
Coppia massima (kg-m) 107,5 - (Nm) 1054		
Ø tubo interno (p)	3/8"	
Peso (kg)	2,08	

## LEVIGATRICE A NASTRO PT7993N

FORCED AIR  
Pneumatic Tools

Portata aria 119 l/min. Raccordo aria 1/4".  
Lunghezza 407 mm. Linea industriale.



Cod.	1712060000	Listino
Abrasivo (mm)	20x520	307,50 €
N° giri (rpm)	18000	
Ø tubo interno (p)	3/8"	
Peso (kg)	1,60	

## AVVITATORE AD IMPULSI 1/2" PT511

FORCED AIR  
Pneumatic Tools

Portata aria 128 l/min. Raccordo aria 1/4".  
Lunghezza 180 mm. Meccanismo rock dog.  
Linea hobby.



Cod.	1701030000	Listino
Attacco bullone (mm)	16	72,40 €
N° giri (rpm)	7000	
Coppia massima (kg-m) 31,5 - (Nm) 309		
Ø tubo interno (p)	3/8"	
Peso (kg)	2,20	

## AVVITATORE AD IMPULSI 1/2" PT514

FORCED AIR  
Pneumatic Tools

Portata aria 164 l/min. Raccordo aria 1/4".  
Lunghezza 98 mm. Meccanismo jumbo hammer.  
Linea industriale.



Cod.	1701080000	Listino
Attacco bullone	1/2"	247,50 €
N° giri (rpm)	8000	
Coppia massima (kg-m) 130 - (Nm) 1275		
Ø tubo interno (p)	3/8"	
Peso (kg)	1,11	

## AVVITATORE AD IMPULSI 1/2" PT518N

FORCED AIR

Portata aria 113 l/min. Raccordo aria 1/4".  
Lunghezza 187 mm. Meccanismo twin hammer.  
Linea industriale.



Cod.	1701090000	Listino
Attacco bullone	1/2"	229,00 €
N° giri (rpm)	8000	
Coppia massima (kg-m) 113,4 - (Nm) 1125		
Ø tubo interno (p)	3/8"	
Peso (kg)	1,91	

## AVVITATORE A IMPULSI 3/4" PT600

FORCED AIR

Portata aria 428 l/min. Raccordo aria 1/4".  
Lunghezza 250 mm. Meccanismo rock dog.  
Linea hobby.



Cod.	1701140000	Listino
Attacco bullone	3/4"	157,00 €
N° giri (rpm)	4500	
Coppia massima (kg-m) 69,1 - (Nm) 678		
Ø tubo interno (p)	3/8"	
Peso (kg)	4,50	

## AVVITATORE A IMPULSI 3/4" PT601

FORCED AIR

Portata aria 428 l/min. Raccordo aria 1/4".  
Lunghezza 250 mm. Meccanismo dyna-pack.  
Linea professionale.



Cod.	1701150000	Listino
Attacco bullone (mm)	25,4	268,00 €
N° giri (rpm)	4800	
Coppia massima (kg-m) 96,6 - (Nm) 948		
Ø tubo interno (p)	3/8"	
Peso (kg)	4,60	

## AVVITATORE AD IMPULSI 3/4" PT604

FORCED AIR

Portata aria 198 l/min. Raccordo aria 3/8".  
Lunghezza 220 mm. Meccanismo twin hammer.  
Linea industriale.



Cod.	1701240000	Listino
Attacco bullone	3/4"	415,00 €
N° giri (rpm)	5500	
Coppia massima (kg-m) 207 - (Nm) 2034		
Ø tubo interno (p)	1/2"	
Peso (kg)	3,44	

## AVVITATORE AD IMPULSI 1" PT804

FORCED AIR

Portata aria 599 l/min. Raccordo aria 1/2".  
Lunghezza 282,5 mm. Meccanismo one hammer.  
Linea industriale.



Cod.	1701190000	Listino
Attacco bullone (mm)	32	562,00 €
N° giri (rpm)	3300	
Coppia massima (kg-m) 165,9 - (Nm) 1627		
Ø tubo interno (p)	1/2"	
Peso (kg)	9,20	

## AVVITATORE AD IMPULSI 1" PT800-6

FORCED AIR

Portata aria 741 l/min. Raccordo aria 1/2".  
Lunghezza 488 mm. Meccanismo twin hammer.  
Linea industriale.

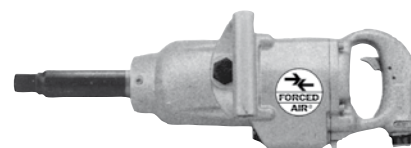

Cod.	1701180000	Listino
Attacco bullone (mm)	32	588,00 €
N° giri (rpm)	3000	
Coppia massima (kg-m) 124,4 - (Nm) 1220		
Ø tubo interno (p)	1/2"	
Peso (kg)	10,50	

## AVVITATORE AD IMPULSI 1" PT808

FORCED AIR

Portata aria 340 l/min. Raccordo aria 1/2".  
Lunghezza 302 mm.  
Linea industriale.



Cod.	1701200000	Listino
Attacco bullone (mm)	13	777,00 €
N° giri (rpm)	3500	
Coppia massima (kg-m) 165,9 - (Nm) 1620		
Ø tubo interno	1/2"	
Peso (kg)	26,60	

## AVVITATORE A CRICCHETTO 1/4" PT366

FORCED AIR

Portata aria 86 l/min. Raccordo aria 1/4".  
Lunghezza 160 mm.  
Linea professionale.



Cod.	1702100000	Listino
Attacco bussola	1/4"	73,50 €
Attacco bullone (mm)	8	
N° giri (rpm)	240	
Coppia massima (kg-m) 2,5 - (Nm) 24,5		
Ø tubo interno (p)	5/16"	
Peso (kg)	0,49	

## SET VALIGETTA PT387K1 AVVITATORE A CRICCHETTO

FORCED AIR

N.1 avvitatore mod. PT387. N.7 bussole da 1/2".  
N.1 snodo da 1/2" - 125 mm. N.1 prolunga da 1,2f - 1,4f.  
N.3 inserti da 1/4" - 25 mm.  
Linea hobby.

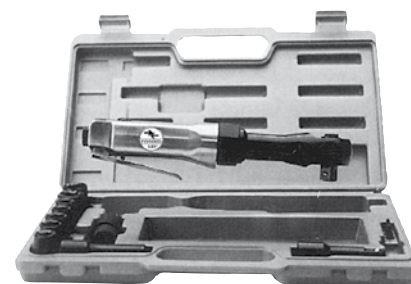

Cod.	1702020000	Listino
Portata aria (l/min)	115	69,80 €
N° giri (rpm)	160	
Coppia massima (kg-m) 6,9 - (Nm) 68		
Lunghezza (mm)	260	
Peso (kg)	1,12	

## AVVITATORE A CRICCHETTO 1/2" PT388

FORCED AIR

Portata aria 142 l/min. Raccordo aria 1/4". Lunghezza 365 mm. Linea professionale.



Cod.	1702030000	Listino
Attacco bussola	1/2"	211,00 €
Capacità bullone (mm)	13	
N° giri (rpm)	150	
Coppia massima (kg-m) 12,3 - (Nm)	120,6	
Ø tubo interno (p)	3/8"	
Peso (kg)	1,90	

## MARTELLLO SCALPELLATORE 250 MM PT330H

FORCED AIR

Portata aria 157 l/min. Raccordo aria 1/4". Lunghezza 225 mm. Dotazione n° 5 scalpelli 175 mm. Linea industriale.



Cod.	1715030000	Listino
Attacco (mm)	Ø 10,5 HEX	144,00 €
Corsa pistone	92	
Colpi al minuto (bpm)	2.200	
Ø tubo interno (p)	3/8"	
Peso (kg)	2,00	

## CACCIAVITE A FRIZIONE PT400

FORCED AIR

Portata aria 142 l/min. Raccordo aria 1/4". Lunghezza 240 mm. Meccanismo dyna-pack. Linea hobby.



Cod.	1703020000	Listino
Attacco mandrino	1/4"	155,00 €
Attacco bullone (mm)	4	
N° giri (rpm)	1500	
Coppia massima (kg-m) 11-35 (Nm)	1,1-3,5	
Ø tubo interno (p)	3/8"	
Peso (kg)	0,60	

## MARTELLLO SCALPELLATORE 150 MM PT219R

FORCED AIR

Portata aria 157 l/min. Raccordo aria 1/4" NPT. Lunghezza 135 mm. Dotazione n° 4 scalpelli 125 mm. Linea hobby.



Cod.	1715010000	Listino
Attacco (mm)	Ø 10,2 R	50,90 €
Corsa pistone	41	
Colpi/m (bpm)	4500	
Ø tubo interno (p)	3/8"	
Peso (kg)	1,20	

## MOLLA RITEGNO

Per martello scalpellatore.



Cod.	Descrizione	Listino
1715990010	per PT219R	2,23 €

## CACCIAVITE A FRIZIONE PT404H

FORCED AIR

Portata aria 114 l/min. Raccordo aria 1/4". Lunghezza 225 mm. Linea professionale.



Cod.	1703080000	Listino
Attacco mandrino	1/4"	161,50 €
N° giri (rpm)	800	
Coppia massima (Nm)	3-12	
Ø tubo interno (p)	3/8"	
Peso (kg)	1,30	

## SET VALIGETTA PT241K3H MARTELLLO SCALPELLATORE

FORCED AIR

N. 1 avvitatore mod. PT241H. N. 5 scalpelli. N. 1 attacco rapido portautensili. Linea professionale.



Cod.	1715020000	Listino
Portata aria (l/min)	157	63,20 €
Colpi al minuto (bpm)	3000	
Corsa pistone (mm)	66	
Lunghezza (mm)	190	
Peso (kg)	1,60	

## SET VALIGETTA PT131K1 SCALPELLATORE E RASCHIATORE

FORCED AIR

N. 1 scalpellatore mod. PT131. N. 4 scalpelli. N. 1 attacco a resca 1/4" M. N. 1 regolatore aria. N. 1 chiave a brugola per cambio scalpelli. Linea professionale.



Cod.	1717010000	Listino
Portata aria (l/min)	140	122,50 €
Colpi al minuto (bpm)	4500	
Corsa pistone (mm)	57 mm	
Lunghezza (mm)	248	
Peso (kg)	0,70	

## CACCIAVITE A FRIZIONE PT405HI

FORCED AIR

Portata aria 113 l/min. Raccordo aria 1/4". Lunghezza 199 mm. Meccanismo direct drive. Linea industriale.



Cod.	1703120000	Listino
Attacco bullone	1/4"	187,00 €
N° giri (rpm)	800	
Coppia massima (Nm)	4-12,9	
Ø tubo interno (p)	3/8"	
Peso (kg)	1,10	

## CACCIAVITE A FRIZIONE PT406HI FE

FORCED AIR

Portata aria 113 l/min. Raccordo aria 1/4".  
Lunghezza 229 mm. Frizione regolabile esternamente.  
Linea industriale.



FRIZIONE REGOLABILE ESTERNAMENTE

Cod.	1703160000	Listino
Attacco bullone	1/4"	225,00 €
N° giri (rpm)	800	
Coppia massima (Nm)	5-10	
Ø tubo interno (p)	3/8"	
Peso (kg)	1,20	

## CACCIAVITE A FRIZIONE PT406I FE

FORCED AIR

Portata aria 113 l/min. Raccordo aria 1/4".  
Lunghezza 210 mm. Frizione regolabile esternamente.  
Linea industriale.



Cod.	1703150000	Listino
Attacco bullone	1/4"	201,00 €
N° giri (rpm)	1800	
Coppia massima (Nm)	2-6	
Ø tubo interno (p)	3/8"	
Peso (kg)	1,10	

## CACCIAVITE REVERSIBILE MOD.605

AIRTEC

Cacciavite reversibile con impugnatura a pistola. Corpo in composito. Avviamento a pulsante. Scarico posteriore. Frizione positiva



Cod.	059100	Listino
Velocità a vuoto	800 g/min	324,50 €
Pressione	6,2 bar	
Tubo Ø mm	10	
Peso kg	1,1	

## TRAPANO REVERSIBILE MANDRINO 10MM MOD.380

AIRTEC

Trapano reversibile in composito, con mandrino autoserrante in composito da 10 mm. Scarico posteriore. Pulsante a doppia azione.



Cod.	059101	Listino
Velocità a vuoto	1800 g/min	284,00 €
Pressione	6,2 bar	
Tubo Ø mm	10	
Peso kg	1,1	

## TRAPANO 3/8" PT230

FORCED AIR

Portata aria 114 l/min. Raccordo aria 1/4".  
Lunghezza 165 mm.  
Linea hobby.



Cod.	1704010000	Listino
Ø max punta (mm)	10	55,20 €
N° giri (rpm)	2200	
Filetto mandrino	3/8"x24	
Ø tubo interno (p)	3/8"	
Peso (kg)	0,90	

## TRAPANO REVERSIBILE 3/8" PT232

FORCED AIR

Portata aria 114 l/min. Raccordo aria 1/4".  
Lunghezza 165 mm.  
Linea hobby.



Cod.	1704110000	Listino
Ø max punta (mm)	10	64,50 €
N° giri (rpm)	1800	
Filetto mandrino	3/8"x24	
Ø tubo interno (p)	3/8"	
Peso (kg)	1,10	

## TRAPANO PISTOLA CON MANDRINO AUTOSERRANTE 3/8" PT230N

FORCED AIR

Portata aria 113 l/min. Raccordo aria 1/4".  
Lunghezza 186 mm.  
Linea industriale.



Cod.	1705300000	Listino
Ø max punta (mm)	13	136,00 €
N° giri (rpm)	2600	
Filetto mandrino	3/8"x24	
Ø tubo interno (p)	3/8"	
Peso (kg)	1,00	

## TRAPANO REVERSIBILE 3/8" PT232N

FORCED AIR

Portata aria 113 l/min. Raccordo aria 1/4".  
Lunghezza 195 mm.  
Linea industriale.



Cod.	1705320000	Listino
Ø max punta (mm)	10	152,50 €
N° giri (rpm)	2000	
Filetto mandrino	3/8"x24	
Ø tubo interno (p)	3/8"	
Peso (kg)	1,00	

## TRAPANO REVERSIBILE 1/2" PT237H

FORCED AIR

Portata aria 114 l/min. Raccordo aria 1/4".  
Lunghezza 205 mm.  
Linea professionale.



Cod.	1705000000	Listino
Ø max punta (mm)	13	89,60 €
N° giri (rpm)	400	
Filetto mandrino	3/8"x24	
Ø tubo interno (p)	3/8"	
Peso (kg)	1,8	

## TRAPANO REVERSIBILE 1/2" PT237N

FORCED AIR

Portata aria 114 l/min. Raccordo aria 1/4".  
Lunghezza 219 mm.  
Linea industriale.



Cod.	1705370000	Listino
Ø max punta (mm)	13	176,00 €
N° giri (rpm)	800	
Filetto mandrino	3/8"-24	
Ø tubo interno (p)	3/8"	
Peso (kg)	1,3	

## TRAPANO DIRITTO 3/8" PT258

FORCED AIR

Portata aria 114 l/min. Raccordo aria 1/4".  
Lunghezza 205 mm.  
Linea professionale.



Cod.	1704030000	Listino
Ø max punta (mm)	13	80,80 €
N° giri (rpm)	2600	
Filetto mandrino	3/8"x24	
Ø tubo interno (p)	3/8"	
Peso (kg)	1,8	

## SMERIGLIATRICE DIRITTA PT125

FORCED AIR

Portata aria 135 l/min. Raccordo aria 1/4".  
Linea hobby.



Cod.	1706010000	Listino
Ø pinza (mm)	6	38,80 €
N° giri (rpm)	20000	
Ø tubo interno (p)	3/8"	
Consumo aria (l/min)	90	
Peso (kg)	0,35	

## SET VALIGETTA PT125K3

FORCED AIR

N. 1 smerigliatrice mod. PT125. N. 10 mole abrasive assortite.  
N. 1 pinza per mandrino 3 mm.  
Linea hobby.



Cod.	1706000000	Listino
Ø pinza (mm)	6	63,20 €
N° giri (rpm)	20000	
Ø tubo interno (p)	3/8"	
Consumo aria (l/min)	90	
Peso (kg)	0,35	

## SET VALIGETTA PT127K1

FORCED AIR

N. 1 smerigliatrice mod. PT127. N. 10 mole abrasive assortite.  
N. 1 pinza per mandrino 3 mm. N. 2 chiavi piatte per mandrino.  
Linea professionale.



Cod.	1706020000	Listino
Ø pinza (mm)	6	49,00 €
N° giri (rpm)	22000	
Ø tubo interno (p)	3/8"	
Consumo aria (l/min)	143	
Peso (kg)	0,59	

## SET VALIGETTA SM-600SK

FORCED AIR

N. 1 smerigliatrice mod. SM-600SK. N. 2 set di chiavi.  
N. 1 anello da 6 mm. N. 1 anello da 8 mm. N. 10 ruote di pietra.  
Linea professionale.



Cod.	1710120000	Listino
Pressione aria (psi)	90	49,00 €
N° giri (rpm)	15000	

## SMERIGLIATRICE DIRITTA PT121N

FORCED AIR

Portata aria 113 l/min. Raccordo aria 1/4".  
Lunghezza 161 mm. Potenza 0,3 hp.  
Linea professionale.



Cod.	1706210000	Listino
Ø pinza (mm)	6	87,80 €
N° giri (rpm)	25000	
Ø tubo interno (p)	3/8"	
Peso (kg)	0,40	

## SMERIGLIATRICE DIRITTA PT1430N

FORCED AIR

Portata aria 113 l/min. Raccordo aria 1/4".  
Lunghezza 190 mm. Potenza 0,4 hp.  
Linea industriale.



Cod.	1706300000	Listino
Ø pinza (mm)	6	114,50 €
N° giri (rpm)	20000	
Ø tubo interno (p)	3/8"	
Peso (kg)	0,70	

## SMERIGLIATRICE ANGOLARE PT124N

FORCED AIR

Portata aria 113 l/min. Raccordo aria 1/4".  
Lunghezza 165 mm. Potenza 0,3 hp.  
Linea industriale.



Cod.	1706240000	Listino
Ø pinza (mm)	6	114,50 €
N° giri (rpm)	20000	
Ø tubo interno (p)	3/8"	
Peso (kg)	0,50	

## SMERIGLIATRICE DIRITTA SM08

Cavo acciaio inossidabile.  
Linea professionale.



Cod.	009SD	Listino
Motore	150 W	387,00 €
N° giri	26.000 rpm	
Livello sonoro	70 db (A)	
Flusso aria max	220 NI/max	
Peso	0,9 kg	

## PENNA MARCATRICE MOD.900

Penna marcatrice con punta al carburo di tungsteno. Adatta per scrivere su suoeffici lisce, di metallo, acciaio temperato e inox, lamiera, plastica, pietra e marmo.



Cod.	AIR900	Listino
N° colpi	34000 c/min	264,00 €
Pressione	6,2 bar	
Attacco aria	8 mm	
Consumo aria	2,0 l/sec	
Peso	0,24 kg	

## SMERIGLIATRICE ANGOLARE Ø 180 MM PT792

Portata aria 185 l/min. Raccordo aria 1/4".  
Lunghezza 320 mm.  
Linea industriale.



Cod.	1708030000	Listino
Ø Mola (mm)	178	312,00 €
N° giri (rpm)	7000	
Ø tubo interno (p)	3/8"	
Peso (kg)	3,25	

## SMERIGLIATRICE DIRITTA PT120

Portata aria 60 l/min. Raccordo aria 1/4".  
Lunghezza 133xØ15,5 mm.  
Linea industriale.



Cod.	1706080000	Listino
Ø pinza (mm)	3	133,50 €
N° giri (rpm)	54000	
Ø tubo interno (p)	no	
Peso (kg)	0,33	

## SMERIGLIATRICE DIRITTA CON MOLA DA TAGLIO PT384

Portata aria 115 l/min. Raccordo aria 1/4".  
Lunghezza 185 mm.  
Linea professionale.



Cod.	1707020000	Listino
Ø Mola (mm)	75	60,20 €
N° giri (rpm)	20000	
Ø tubo interno (p)	3/8"	
Peso (kg)	0,80	

## LIMA CON 4 LIMETTE PT316

Portata aria 170 l/min. Raccordo aria 1/4".  
Lunghezza 178 mm.  
Linea industriale.

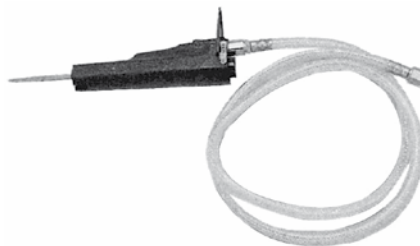

Cod.	1713030000	Listino
N° corse (rpm)	3700	189,00 €
Corsa (mm)	9	
Ø tubo interno	3/8"	
Peso (kg)	0,80	

## SMERIGLIATRICE A PENNA PT1209

Portata aria 14 l/min. Raccordo aria 1/4".  
Lunghezza 160xØ17,5 mm.  
Linea industriale.



Cod.	1706090000	Listino
Ø pinza (mm)	no	151,50 €
N° giri (rpm)	34000	
Ø tubo interno (p)	5	
Peso (kg)	0,40	

## RICAMBIO PUNTA SMERIGLIATRICE A PENNA PT1209



Cod.	Descrizione	Listino
1706090011	ricambio punta	96,80 €

## SMERIGLIATRICE ANGOLARE Ø 100 PT491L

Portata aria 171 l/min. Raccordo aria 1/4".  
Lunghezza 220 mm.  
Linea professionale.



Cod.	1708020000	Listino
Ø Mola (mm)	100	206,00 €
N° giri (rpm)	11000	
Ø tubo interno (p)	3/8"	
Peso (kg)	1,85	

## LIMA PNEUMATICA

Dotata di gancio di sospensione e attacco aria girevole.  
In dotazione 4 lime. Attacco dondo da Ø 6 mm.  
Corsa della lama 10 mm.



Cod.	AR565	Listino
N° colpi	3700 c/min	270,50 €
Pressione	6,2 bar	
Attacco aria	1/4"	
Consumo aria	4,2 l/sec	
Peso (kg)	1	

## SEGHETTO DIRITTO PT314H

FORCED AIR  
Pneumatic Tools

Portata aria 140 l/min. Raccordo aria 1/4".  
Lunghezza 235 mm.  
Linea professionale.



Cod.	1713010000	Listino
Capacità di taglio (mm)	2,8	211,00 €
N° corse (rpm)	9000	
Corsa (mm)	11	
Ø tubo interno (p)	3/8"	
Peso (kg)	0,50	

## BILANCIATORE CON TUBO ARIA PT0983

FORCED AIR  
Pneumatic Tools

Linea professionale.



Cod.	1719040000	Listino
Portata (kg)	0,3-1,5	93,50 €
Corsa (mm)	700	
Cavo	tubo in poliuretano	
Tubo interno (p)	5	
Attacco	1/4" M	
Pressione (kg/cm²)	10	

## TRAPANO FRESATORE PT2394

FORCED AIR  
Pneumatic Tools

Portata aria 85 l/min. Raccordo aria 1/4".  
Lunghezza 250 mm.  
Linea industriale.



Cod.	1714040000	Listino
Capacità fresa (mm)	8	304,50 €
N° giri (rpm)	1800	
Ø tubo interno (p)	3/8"	
Peso (kg)	1,34	

## BILANCIATORE PT0981

FORCED AIR  
Pneumatic Tools

Cavo acciaio inossidabile.  
Linea professionale.



Cod.	1719020000	Listino
Portata (kg)	0,5-1,2	39,50 €
Corsa (mm)	1600	

## CESOIA A TRAPANO PT2601

FORCED AIR  
Pneumatic Tools

Portata aria 113 l/min. Raccordo aria 1/4".  
Linea industriale.



Cod.	1704260000	Listino
Capacità taglio ferro (mm)	18	103,00 €
N° giri (rpm)	2800	
Ø tubo interno (p)	3/8"	
Peso (kg)	1,30	

## BILANCIATORE PT0982

FORCED AIR  
Pneumatic Tools

Cavo acciaio inossidabile.  
Linea professionale.



Cod.	1719030000	Listino
Portata (kg)	1,2-2	41,30 €
Corsa (mm)	1600	

## CHIODATRICE PNEUMATICA F30



Scarico regolabile, impugnatura gommata, sistema di sicurezza Touch-Strike.



<b>Cod.</b>	<b>PT0026</b>	Listino
Serie	groppini NP12	60,50 €
Ø filo	1.2 mm	
Lunghezza	da 15 a 30 mm	

## CHIODATRICE PNEUMATICA F50



Scarico regolabile, impugnatura gommata, sistema di sicurezza Touch-Strike.



<b>Cod.</b>	<b>PT0031</b>	Listino
Serie	groppini NP12	76,70 €
Ø filo	1.2 mm	
Lunghezza	da 15 a 50 mm	

## CUCITRICE PNEUMATICA 80/16



Scarico regolabile, impugnatura gommata, sistema di sicurezza Touch-Strike.



<b>Cod.</b>	<b>PT0061</b>	Listino
Grafte	serie 80	74,60 €
Lunghezza	da 6 a 16 mm	

## CUCITRICE 80/16AB



Tipo chiodo: graffe. Misura: 0,6x0,95 mm  
Lunghezza: 4-16 mm.  
Serie 80.



<b>Cod.</b>	<b>090CS</b>	Listino
Dimensioni	230x42x147 mm	119,00 €
Pressione	5-7 bar	
Caricatore	100 pz	
Peso	0,96 kg	

## CUCITRICE 80/16AUTO



Tipo chiodo: graffe. Misura: 0,6x0,95 mm.  
Lunghezza: 4-16 mm.  
Serie 80.



<b>Cod.</b>	<b>060CD</b>	Listino
Dimensioni	232x45x152 mm	297,00 €
Pressione	5-7 bar	
Caricatore	100 pz	
Peso	0,89 kg	

## CUCITRICE 80/16RN



Tipo chiodo: graffe. Misura: 0,65x0,95 mm.  
Lunghezza: 4-16 mm.  
Serie 80.



<b>Cod.</b>	<b>060CR</b>	Listino
Dimensioni	232x45x152 mm	159,00 €
Pressione	5-7 bar	
Caricatore	100 pz	
Peso	0,89 kg	

## CUCITRICE 64/16AB



Tipo chiodo: graffe. Misura: 0,55x0,75 mm.  
Lunghezza: 4-16 mm.  
Serie 64.



<b>Cod.</b>	<b>062CB</b>	Listino
Dimensioni	245x45x145 mm	120,50 €
Pressione	5-7 bar	
Caricatore	100 pz	
Peso	0,90 kg	

## CUCITRICE 84/16AB



Tipo chiodo: graffe. Misura: 0,55x1,00 mm.  
Lunghezza: 4-16 mm.  
Serie 84.



<b>Cod.</b>	<b>061CB</b>	Listino
Dimensioni	230x42x147 mm	119,00 €
Pressione	5-7 bar	
Caricatore	100 pz	
Peso	0,90 kg	

## CUCITRICE 40/25AC



Tipo chiodo: graffe. Misura: 0,80x0,90 mm.  
Lunghezza: 10-25 mm.  
Serie 40.



<b>Cod.</b>	<b>070CB</b>	Listino
Dimensioni	250x58x185 mm	204,50 €
Pressione	5-7 bar	
Caricatore	100 pz	
Peso	1,20 kg	

## CUCITRICE 90 LIGHT 90/40AC

Tipo chiodo: graffe. Misura: 1,25x1,05 mm.  
Lunghezza: 16-40 mm.  
Serie 90.



Cod.	075CBL	Listino
Dimensioni	250x58x185 mm	307,50 €
Pressione	5-7 bar	
Caricatore	100 pz	
Peso	1,20 kg	

## CUCITRICE 90 STRONG NS90/40AC

Tipo chiodo: graffe. Misura: 1,25x1,05 mm.  
Lunghezza: 16-40 mm.  
Serie 90.



Cod.	075CB	Listino
Dimensioni	317x72x258 mm	376,50 €
Pressione	5-7 bar	
Caricatore	100 pz	
Peso	2,00 kg	

## CUCITRICE 92 LIGHT 92/40AC

Tipo chiodo: graffe. Misura: 1,25x1,00 mm.  
Lunghezza: 16-40 mm.  
Serie 92.



Cod.	076CBL	Listino
Dimensioni	230x42x147 mm	307,50 €
Pressione	5-7 bar	
Caricatore	100 pz	
Peso	0,90 kg	

## CHIODATRICE V-15N FUW

Tipo chiodo: graffe. Misura: 10,8x4,35/4,45 mm.  
Lunghezza: 5-7-10-15 mm.  
Serie V-15N.



Cod.	052CU	Listino
Dimensioni	200x70x255 mm	378,00 €
Pressione	5-7 bar	
Peso	1,28 kg	

## CHIODATRICE MINI 0,6 SUPER 630

Tipo chiodo: con testa (groppino) e senza testa (spillo).  
Misura: 0,64 mm. Lunghezza: 12-15-18- 22-25-30 mm. Serie spillo 6  
Serie PINS6



Cod.	017CS	Listino
Dimensioni	200x45x180 mm	257,50 €
Pressione	5-7 bar	
Caricatore	100 pz	
Peso	0,95 kg	

## CHIODATRICE MINI 0,6 SUPER 635

Tipo chiodo: con testa (groppino) e senza testa (spillo).  
Misura: 0,64 mm. Lunghezza: 12-15-18- 22-25-35 mm.  
Serie spillo 6.  
Serie groppini PINS6



Cod.	019CS	Listino
Dimensioni	200x60x175 mm	276,00 €
Pressione	4-7 bar	
Caricatore	120 pz	
Peso	0,75 kg	

## CHIODATRICE MB30R

Tipo chiodo: con testa Misura: 0,84 mm.  
Lunghezza: 12-15-18- 22- 25-30 mm.



Cod.	018CDA	Listino
Dimensioni	232x47x97 mm	241,00 €
Pressione	5-7 bar	
Caricatore	100 pz	
Peso	1,00 kg	

## CHIODATRICE MINI 0,8 MBP30

Tipo chiodo: con testa (groppino) e senza testa (spillo).  
Misura: 0,84 mm. Lunghezza: 12-15-18- 22-25-30 mm.  
Serie spillo 8.  
Serie groppini MG 8



Cod.	018CP30	Listino
Dimensioni	320x80x265 mm	206,00 €
Pressione	5-7 bar	
Caricatore	100 pz	
Peso	2,10 kg	

## CHIODATRICE MINI 0,8 MBP40

Tipo chiodo: con testa (groppino) e senza testa (spillo).  
Misura: 0,84 mm. Lunghezza: 12-15-18-22-25-30-35-40 mm.  
Serie spillo 8.  
Serie groppini MG 8



Cod.	019CP40	Listino
Dimensioni	230x45x180 mm	250,50 €
Pressione	5-7 bar	
Caricatore	100 pz	
Peso	1,25 kg	

## CHIODATRICE 18 F18/32AC

Tipo di chiodo: con testa. Misura: 1,25x1,0 mm.  
Lunghezza: 13-15-20-25-30 mm.  
Serie groppini NP 12



Cod.	026CB	Listino
Dimensioni	240x51x180 mm	165,50 €
Pressione	5-7 bar	
Caricatore	100 pz	
Peso	1,10 kg	

## CHIODATRICE 18/50 F18/50AC

Tipo chiodo: con testa. Misura: 1,26x1,05 mm.  
Lunghezza: 10-15-20-25-30-32-35-38-40-45-50 mm.  
Serie groppini NP 12.



Cod.	027CB	Listino
Dimensioni	250x58x248 mm	208,00 €
Pressione	5-7 bar	
Caricatore	100 pz	
Peso	1,50 kg	

## CHIODATRICE 16/64 BN16/64AC

Tipo chiodo: con testa. Misura: 1,6x1,4 mm.  
Lunghezza: 15-20-25-30-32-35-38-40-45-50-57-60 mm. Serie groppini NG 14.



Cod.	031CB	Listino
Dimensioni	250x58x248 mm	339,50 €
Pressione	5-7 bar	
Caricatore	100 pz	
Peso	1,35 Kg	

## CHIODATRICE ROLL CN 57-II

Tipo chiodo: con testa. Misura: 2,1-2,5 mm.  
Lunghezza: 25-57 mm. Inclinazione chiodo: 15°.  
Avvolgimento: conico.



Cod.	042CU	Listino
Dimensioni	280x120x240 mm	587,00 €
Pressione	7 bar	
Caricatore	225/300 pz	
Peso	2,06 kg	

## CHIODATRICE ROLL CN 70-II

Tipo chiodo: con testa. Misura: 2,3-2,5-2,9 mm.  
Lunghezza: 45-70 mm. Inclinazione chiodo: 16°.  
Avvolgimento: piatto.



Cod.	043CU	Listino
Dimensioni	345x130x320 mm	631,00 €
Pressione	7 bar	
Caricatore	225/300 pz	
Peso	3,35 kg	

## CHIODATRICE ROLL CN 90-II

Tipo chiodo: con testa.  
Misura: 2,5-3,33 mm. Lunghezza: 50-90 mm. Inclinazione chiodo: 16°. Avvolgimento: piatto.



Cod.	041CU	Listino
Dimensioni	345x130x370 mm	676,00 €
Pressione	7 bar	
Caricatore	300 pz	
Peso	3,44 kg	

## CUCITRICE R1B 80/16



Cod.	RA.8016R1B	Listino
Dimensioni	218x42x157 mm	204,50 €
Pressione	4-7 bar	
Caricatore	140 pz	
Peso	0,78 kg	

## CUCITRICE R1A SJK-19

Impieghi: tappezzeria. Struttura lunga e stratta per un'ottima visibilità della zona di lavoro. Comoda impugnatura in gomma antiscivolo. Scarico posteriore con silenziatore evita che il lubrificante cada sul piano di lavoro.



Cod.	RA.SJK19	Listino
Dimensioni	157x218x42 mm	343,50 €
Pressione	4-7 bar	
Caricatore	180 pz	
Peso	0,86 kg	

## CUCITRICE MG30



Tipo chiodo: con testa. Misura: 0,84 mm.  
Lunghezza: 13-30 mm.  
Serie groppino 8.



Cod.	NIK.MG30	Listino
Dimensioni	44x186x235 mm	530,00 €
Pressione	4-7 bar	
Caricatore	180 pz	
Peso	1,02 kg	

## CUCITRICE I30



Tipo chiodo: senza testa. Misura: 1,00x1,25 mm.  
Lunghezza: 15-30 mm.  
Serie I-PIN.



Cod.	NIK.I30	Listino
Dimensioni	55x196x238 mm	529,00 €
Pressione	4-7 bar	
Caricatore	100 pz	
Peso	1,15 kg	

## CUCITRICE 80/16



Tipo chiodo: graffe. Misura: 0,65x0,95 mm.  
Lunghezza: 6-16 mm.  
Serie 80.



Cod.	NIK.80/16	Listino
Dimensioni	44x155x222 mm	296,00 €
Pressione	4-7 bar	
Caricatore	150 pz	
Peso	0,82 kg	

## CUCITRICE 80/25



Tipo chiodo: graffe. Misura: 0,65x0,95 mm.  
Lunghezza: 10-25 mm.  
Serie 80.



Cod.	NIK.80/25	Listino
Dimensioni	55x188x222 mm	422,00 €
Pressione	4-7 bar	
Caricatore	135 pz	
Peso	1,10 kg	

## CUCITRICE SJK/16



Tipo chiodo: graffe. Misura: 0,60x0,73 mm.  
Lunghezza: 4-16 mm.  
Serie SJK.



Cod.	NIK.SJ16	Listino
Dimensioni	44x155x222 mm	357,50 €
Pressione	4-7 bar	
Caricatore	200 pz	
Peso	0,82 kg	

## CHIODATRICE PR18



Tipo: minispilli Misura: Ø 0,64 mm  
Lunghezza: 10-18 mm. Caricatore: 200 pz  
Serie Pins 6



Cod.	O.PR18	Listino
Dimensioni	200x33x148 mm	727,00 €
Peso	0,65 kg	

## CHIODATRICE PR30



Tipo: minispilli Misura: Ø 0,64 mm  
Lunghezza: 18-30 mm. Caricatore: 100 pz  
Serie Pins 6



Cod.	O.PR30	Listino
Dimensioni	216x43x162 mm	753,00 €
Peso	1,03 kg	

## CHIODATRICE RI.28



Tipo: spilli. Lunghezza: 15-28 mm. Caricatore: 100 pz



Cod.	O.RI28	Listino
Dimensioni	229x43x186 mm	726,00 €
Peso	1,07 kg	

## CHIODATRICE MG.30



Tipo: mini groppini. Lunghezza: 12-30 mm. Caricatore: 150 pz



Cod.	O.MG30	Listino
Dimensioni	213x43x167 mm	627,00 €
Peso	0,95 kg	

## CHIODATRICE 14.50



Tipo: groppini. Lunghezza: 20-50 mm. Caricatore: 100 pz



Cod.	<b>0.1450</b>	Listino
Dimensioni	276x58x250 mm	751,00 €
Peso	145 kg	

## CHIODATRICE MSN 65



Tipo chiodo: con testa. Misura: 8,3 mm. Lunghezza max: 65 mm.



Cod.	<b>051CU</b>	Listino
Dimensioni	70x65x102 mm	114,50 €
Pressione	7-8 bar	
Peso	0,33 kg	

## CHIODATRICE CN 70



Impiegi: arredo da giardino, tetti, travicelli, pavimentazione in legno per esterni, rivestimenti esterni, travi, staccionate, bancali, scatole e casse, bobine per cavi. Tipo di chiodo: in rotolo con filo elettrosaldato 16°. Filo: 2,30-2,90 mm. Testa: 7 mm. Passo: 8 mm. Lunghezza: 45-70 mm.



Cod.	<b>RA.F58ACN15W7</b>	Listino
Dimensioni	318x130x310 mm	764,00 €
Pressione	5-8 bar	
Caricatore	200-300 pz	
Peso	3,35 kg	

## CHIODATRICE SJK.16



Tipo: graffe leggere. Lunghezza: 4-16 mm. Caricatore: 170 pz



Cod.	<b>0.SJK16</b>	Listino
Dimensioni	223x43x148 mm	458,50 €
Peso	0,90 kg	

## CHIODATRICE MSN 120



Tipo chiodo: con testa. Misura: 11,5 mm. Lunghezza max: 120 mm.



Cod.	<b>050CU</b>	Listino
Dimensioni	124x88x125 mm	127,50 €
Pressione	7-8 bar	
Peso	1,10 kg	

## CHIODATRICE CN 80



Impiegi: arredo da giardino, tetti, travicelli, pavimentazione in legno per esterni, rivestimenti esterni, travi, staccionate, bancali, scatole e casse, bobine per cavi. Tipo di chiodo: in rotolo con filo elettrosaldato 16°. Filo: 2,50-3,30 mm. Testa: 7 mm. Passo: 8 mm. Lunghezza: 50-83 mm.



Cod.	<b>RA.F58ACCN15W</b>	Listino
Dimensioni	365x130x310 mm	803,00 €
Pressione	5-8 bar	
Caricatore	200-300 pz	
Peso	3,60 kg	

## CHIODATRICE 80.16



Tipo: graffe leggere. Lunghezza: 4-16 mm. Caricatore: 145 pz



Cod.	<b>0.8016</b>	Listino
Dimensioni	223x43x148 mm	404,00 €
Peso	0,90 kg	

## CHIODATRICE CN 15 W -57A



Impiegi: arredo da giardino, rivestimenti in legno, recinzioni, gabbie e casse, bobine per cavi. Tipo di chiodo: in filo Coil elettrosaldato 15° fino a 57 mm (2 1/4"). Caricatore in materiale composito speciale con disco in acciaio per regolare le altezze dei chiodi. Colpo a martello per applicazioni industriali. Filo: 2,10-2,50 mm. Testa: 4,80-6,20 mm. Passo: 7-8 mm. Lunghezza: 25-57 mm.



Cod.	<b>RA.F48CCN15W5</b>	Listino
Dimensioni	290x130x290 mm	621,00 €
Pressione	5-7 bar	
Peso	2,85 kg	

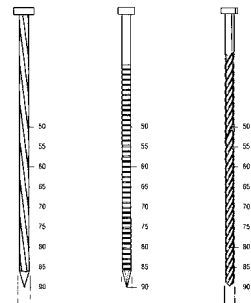

**A richiesta è possibile fornire anche i modelli Elicoidali, Ring e Screw**

**ADATTI ANCHE PER Senco PALLET PRO70/83/90 MAX - HITACHI NV65 AC-AD-83A - MAKITA 7000 BOSTITCH N70-N80 - ATRO ROLL85 - BEA 900**

## CHIODI IN BOBINA ELETTROSALDATI 25

Tipo chiodo: con testa.  
Misura: 2,1-2,5 mm.  
Lunghezza: 45-70 mm.  
Inclinazione chiodo: 16°.  
Avvolgimento: piatto.



Cod.	L mm	Ca	Listino
11225-50	50	9.000	14,20 €
11225-60	60	7.200	16,25 €
11225-70	70	7.200	18,20 €

## CHIODI IN BOBINA ELETTROSALDATI 28

Tipo chiodo: con testa.  
Misura: 2,8 mm.  
Lunghezza: 60-90 mm.  
Inclinazione chiodo: 16°.  
Avvolgimento: piatto.



Cod.	L mm	Ca	Listino
11328-60	60	6.000	21,35 €
11328-70	70	6.000	24,05 €
11328-80	80	4.500	25,10 €
11328-90	90	4.500	27,60 €

## PUNTI ATRO IN BOBINA AR1

Tipo chiodo: roll.  
Misura: 2,3x0,9 mm.  
Lunghezza: 15-22 mm.



Cod.	L mm	Ca	Listino
030A-34	19	24.000	13,75 €
030A-78	22	24.000	14,70 €

## CUCITRICE PER CARTONAGGIO RI-22



Tipo chiodo: Roll.  
Misura: 18-22 mm

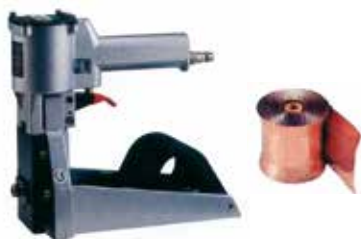

Cod.	023CD	Listino
Dimensioni	233x115x230 mm	560,00 €
Pressione	7-8 bar	
Peso	2,38 kg	

## PUNTI IVM PER CARTONE IN STECCA

Tipo chiodo: graffe.  
Misura: 0,8x2,30 mm.  
Lunghezza: 15-19 mm.



Cod.	L mm	Conf.	Ca	Listino
063IA	19	2.500	20.000	7,11 €
064IE	22	2.000	16.000	7,72 €

## CUCITRICE PER CARTONAGGIO 35/19P



Tipo chiodo: graffe. Misura: 2,3x0,9 mm.  
Lunghezza: 15 - 18 mm.



Cod.	095CD	Listino
Dimensioni	342x115x220 mm	343,00 €
Pressione	7-8 bar	
Peso	2,20 kg	

## CUCITRICE PER CARTONAGGIO 35/19PR



Tipo chiodo: graffe. Misura: 0,9x2,3 mm.  
Lunghezza: 15-15.



Cod.	097CD	Listino
Dimensioni	342x115x220 mm	388,50 €
Pressione	7-8 bar	
Peso	2,20 kg	

## CHIODATRICE 35.18



Tipo: graffe per imballaggio. Misura: Ø 0,80 mm  
Lunghezza: 15-18 mm. Caricatore: 100 pz  
Serie 35



Cod.	0.3518	Listino
Dimensioni	342x115x22mm	787,00 €
Peso	2,45 kg	

## CHIODATRICE 35-19 E



Tipo: graffe per imballaggio. Misura: Ø 0,80 mm  
Lunghezza: 15-18 mm. Caricatore: 100 pz  
Serie 35



Cod.	0.3519E	Listino
Dimensione	310x100x210 mm	490,50 €
Peso	3,59 kg	

## CUCITRICE MCF16

Tipo di chiodo: ondine. Misura: 12,5 mm.  
Lunghezza: 6-9-12-15 mm.



Cod.	089CD	Listino
Dimensioni	320x80x265 mm	490,00 €
Pressione	5-7 bar	
Caricatore	100 pz	
Peso	2,1 kg	

## CUCITRICE ONDINE CF15AA

Tipo chiodo: ondine. Misura: 25 mm.  
Lunghezza: 9-12-15 mm.



Cod.	087CB	Listino
Dimensioni	310x90x285 mm	568,00 €
Pressione	5-7 bar	
Caricatore	100	
Peso	2,70 kg	

## ONDINE PV IN STECCA

Per legni molto teneri e PVC.

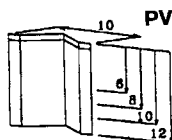

Cod.	mm	Conf.	Listino
112G	10x6	6000	61,20 €
112GI	10x8	5000	52,50 €
112B	10x10	4000	43,70 €
112C	10x12	3000	32,80 €

## ONDINE EZ MCF

Impieghi: telai, porte, tegole canadesi, carpenteria.  
Tipo chiodo: ondine MCF.  
Misura: 12,5 mm.  
Lunghezza: 6-9-12-15 mm.

UTILIZZABILI  
CON CHIODATRICI:  
EZ MCF16

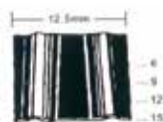

Cod.	mm	Descrizione	Ca	Listino
088CB-9	12,5x9	MCF MM 09	14,000	20,60 €
088CB-12	12,5x12	MCF MM 12	10,000	21,10 €
088CB-15	12,5x15	MCF MM 15	7,500	23,65 €

## ONDINE MINI CF

Impieghi: telai, porte, mobili, tegole canadesi, carpenteria.  
Tipo chiodo: ondine MINI CF.  
Misura: 19 mm.  
Lunghezza: 9-12 mm.

UTILIZZABILI  
CON CHIODATRICI:  
NIKEMA F2 - BEA



Cod.	mm	Descrizione	Ca	Listino
107I	19x9	MINI CF-09	24,000	16,55 €
107IA	19x12	MINI CF-12	19,000	17,90 €

## ONDINE ALFAGRAF

Tipo chiodo: ondine.  
Lunghezza: 3-15 mm.



Cod.	mm	Conf.	Listino
111II	3	5	10,25 €
111IL	5	100	7,06 €
111IG	7	80	7,06 €
109IE	10	60	7,06 €
111IH	12	60	7,06 €
111IF	15	40	7,90 €

## ONDINE CF

Impieghi: telai, porte, mobili, tegola canadesi, carpenteria.  
Tipo di chiodo: ondine CF.  
Misura: 25 mm.  
Lunghezza: 10-13-15 mm.

UTILIZZABILI  
CON CHIODATRICI:  
EZ CF15AA - ATRO PANTA OMER



Cod.	mm	Descrizione	Ca	Listino
109I	25x10	CF-10	16,000	17,90 €
111I	25x13	CF-13	14,000	19,20 €
111IE	25x15	CF-15	12,000	20,40 €

## ONDINE TIPO FL-X

Lunghezza profili: 8 cm.  
Misura: 4-5-7-10-12-15 mm.



Cod.	mm	Conf.	Listino
111JE	5	5000	5,88 €
111JI	7	5000	7,06 €
111JH	10	3000	7,06 €
111JM	12	3000	5,88 €
111JF	15	3000	7,06 €

## CHIODI IVM 6

Tipo chiodo: senza testa.  
Misura: 0,64 mm.  
Lunghezza: 12-30 mm.  
Serie spillo 6.



Cod.	L mm	Conf.	Ca	Listino
075I	12	20.000	540.000	0,86 €
076I	15	20.000	540.000	0,90 €
077ID	18	20.000	540.000	1,02 €
0125I	20	10.000	270.000	1,14 €
077IA	22	10.000	270.000	1,23 €
078I	25	10.000	270.000	1,26 €
077IE	28	10.000	270.000	1,53 €
079IA	30	10.000	270.000	1,63 €

## CHIODI OMER 8

Tipo chiodo: senza testa.  
Misura: 0,84 mm.  
Lunghezza: 12-40 mm.  
Serie spillo 8.



Cod.	L mm	Conf.	Ca	Listino
0.8/15	15	14.000	336.000	2,05 €
0.8/18	18	14.000	280.000	2,26 €
0.8/21	21	14.000	224.000	2,42 €
0.8/25	25	14.000	224.000	2,65 €
0.8/28	28	14.000	168.000	2,85 €
0.8/30	30	14.000	168.000	2,96 €
0.8/40	40	14.000	112.000	3,59 €

## CHIODI IVM J

Tipo chiodo: senza testa.  
Misura: 1,00x1,25 mm.  
Lunghezza: 15-30 mm.  
Serie I-PIN.



Cod.	L mm	Conf.	Ca	Listino
084I	15	10.000	120.000	1,59 €
085I	20	10.000	120.000	1,93 €
086I	25	10.000	120.000	2,32 €
087I	30	10.000	80.000	2,67 €

## CHIODI IVM NG 14

Tipo chiodo: con testa.  
Misura: 1,40x1,60 mm.  
Lunghezza: 18-63 mm.  
Serie groppini NP 14.



Cod.	L mm	Ca	Conf.	Listino
094IC	20	90.000	7.500	3,50 €
094I	25	90.000	7.500	4,01 €
095I	30	60.000	5.000	4,44 €
096I	35	45.000	5.000	4,96 €
096IA	38	45.000	5.000	5,26 €
097I	40	45.000	5.000	5,46 €
098I	45	45.000	2.500	6,09 €
099I	50	45.000	2.500	6,59 €
0106I	55	30.000	2.500	7,22 €
0105I	60	30.000	2.500	7,72 €
099IA	63	22.500	2.500	8,05 €

## CHIODI OMER 6

Tipo chiodo: senza testa.  
Misura: 0,64 mm.  
Lunghezza: 12-40 mm.  
Serie spillo 6.



Cod.	L mm	Conf.	Ca	Listino
0.6/10	10	20.000	480.000	1,46 €
0.6/12	12	20.000	480.000	1,53 €
0.6/15	15	20.000	480.000	1,64 €
0.6/18	18	20.000	480.000	1,75 €
0.6/22	22	10.000	320.000	1,92 €
0.6/25	25	10.000	320.000	2,42 €
0.6/28	28	10.000	240.000	2,14 €
0.6/30	30	10.000	240.000	2,24 €
0.6/35	35	10.000	240.000	4,28 €
0.6/40	40	10.000	160.000	4,60 €

## CHIODI IVM MG8

Tipo chiodo: con testa.  
Misura: 0,84 mm.  
Lunghezza: 13-40 mm.  
Serie groppino 8.



Cod.	L mm	Conf.	Ca	Listino
0821I	15	18.000	288.000	1,68 €
082IB	18	18.000	288.000	1,83 €
083ID	20	18.000	288.000	1,93 €
082IA	21	18.000	288.000	1,98 €
083I	25	18.000	288.000	2,18 €
08216	30	9.000	144.000	2,47 €
083IB	35	9.000	144.000	2,81 €
08218	40	9.000	144.000	3,05 €

## CHIODI OMER I

Tipo chiodo: senza testa.  
Misura: 1,00x1,25 mm.  
Lunghezza: 13-40 mm.  
Serie I-PIN.



Cod.	L mm	Conf.	Ca	Listino
0.I/25	25	-	112.000	3,69 €
0.I/30	30	-	84.000	4,26 €

## CHIODI IVM T 22

Tipo chiodo: a T.  
Misura: 2,20 mm.  
Lunghezza: 25-64 mm.  
Serie chiodi T 22.



Cod.	L mm	Ca	Conf.	Listino
101I	32	15.000	15.000	25,35 €
102I	38	15.000	15.000	27,55 €
115I	45	10.000	10.000	28,85 €
100I	50	10.000	10.000	31,60 €
103I	55	10.000	10.000	31,90 €
104I	60	10.000	10.000	40,40 €
105I	64	10.000	10.000	41,90 €

## CHIODI OMER B6 CON TESTA

Tipo chiodo: con testa.  
Misura: 0,64 mm.  
Lunghezza: 12-30 mm.  
Serie pins 6.



Cod.	L mm	Conf.	Ca	Listino
0.B6/12	12	20.000	480.000	2,42 €
0.B6/15	15	20.000	480.000	2,61 €
0.B6/18	18	20.000	480.000	2,81 €
0.B6/22	22	10.000	320.000	3,05 €
0.B6/25	25	10.000	320.000	3,23 €
0.B6/30	30	10.000	240.000	3,55 €

## CHIODI OMER M

Tipo chiodo: con testa.  
Misura: 0,84 mm.  
Lunghezza: 15-40 mm.  
Serie groppino 8.



Cod.	L mm	Conf.	Ca	Listino
0.M/15Z	15	14.000	336.000	2,30 €
0.M/18Z	18	14.000	280.000	2,50 €
0.M/21Z	21	14.000	224.000	2,73 €
0.M/25Z	25	14.000	224.000	3,03 €
0.M/30Z	30	14.000	168.000	3,39 €
0.M/35Z	35	14.000	168.000	3,71 €
0.M/40Z	40	14.000	112.000	4,12 €

## CHIODI IVM NP 12

Tipo chiodo: con testa.  
Misura: 1,00x1,25 mm.  
Lunghezza: 13-50 mm.  
Serie groppino NP 12.



Cod.	L mm	Conf.	Ca	Listino
087IA	13	10.000	160.000	1,68 €
088I	15	10.000	160.000	1,75 €
088IA	16	10.000	160.000	1,82 €
089I	20	10.000	120.000	2,11 €
090I	25	10.000	160.000	2,46 €
090IA	28	10.000	80.000	2,61 €
091I	30	10.000	80.000	2,83 €
091IA	35	5.000	80.000	3,20 €
091IB	38	5.000	60.000	3,42 €
092I	40	5.000	60.000	3,55 €
092IF	45	5.000	50.000	3,95 €
093I	50	5.000	50.000	4,30 €

## PUNTI METALLICI IVM 80

Tipo chiodo: graffe.  
Misura: 0,65x0,95 mm.  
Lunghezza: 4-25 mm.  
Serie 80.

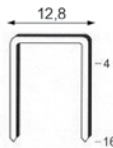

Cod.	L mm	Conf.	Ca	Listino
010I	4	10.000	240.000	1,02 €
011I	6	10.000	240.000	1,02 €
012I	8	10.000	180.000	0,97 €
013I	10	10.000	180.000	1,10 €
014I	12	10.000	120.000	1,46 €
015I	14	10.000	120.000	1,37 €
011IE	16	8.000	96.000	1,96 €
011IC	18	6.000	108.000	2,24 €
013IE	20	6.000	72.000	2,42 €
013IC	22	6.000	72.000	2,58 €
014IE	25	6.000	72.000	2,82 €

## PUNTI METALLICI IVM 3G

Tipo chiodo: graffe.  
Misura: 0,60x0,73 mm.  
Lunghezza: 4-16 mm.  
Serie 3G.

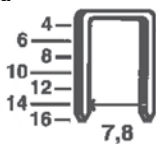

Cod.	L mm	Conf.	Ca	Listino
039I	4	20.000	420.000	0,73 €
041I	8	20.000	400.000	0,83 €
042I	10	10.000	310.000	0,95 €
043I	12	10.000	250.000	1,07 €

## PUNTI METALLICI IVM 41

Tipo chiodo: graffe.  
Misura: 1,25x1,50 mm.  
Lunghezza: 20-50 mm.  
Serie 41.

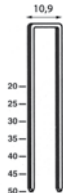

Cod.	L mm	Conf.	Ca	Listino
0103C	25	-	24.000	5,50 €
0103D	30	-	24.000	6,32 €
0103F	35	-	18.000	7,16 €
0103E	40	-	12.000	8,88 €

## PUNTI METALLICI IVM 16NC

Tipo chiodo: graffe.  
Misura: 1,65x1,40 mm.  
Lunghezza: 25-63 mm.  
Serie 16NC.



Cod.	L mm	Conf.	Ca	Listino
065IA	25	-	20.000	6,81 €
016DP	30	-	20.000	7,87 €
063DP	35	-	18.000	8,46 €
067I	40	-	15.000	10,10 €
068I	45	-	14.000	11,20 €
069I	50	-	12.000	12,25 €
070I	55	-	11.000	13,40 €
071I	60	-	10.000	14,55 €
072I	63	-	9.000	15,20 €

## PUNTI METALLICI IVM 80 IN ACCIAIO INOX

Tipo chiodo: graffe.  
Misura: 0,65x0,95 mm.  
Lunghezza: 4-25 mm.  
Serie 80.

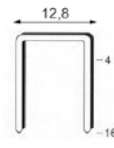

Cod.	L mm	Conf.	Ca	Listino
011IACC	6	10.000	240.000	5,23 €
013IACC	8	10.000	180.000	6,24 €
012IACC	10	10.000	180.000	7,02 €

## PUNTI METALLICI IVM SJK

Tipo chiodo: graffe.  
Misura: 0,60x0,73 mm.  
Lunghezza: 4-16 mm.  
Serie SJK.



Cod.	L mm	Conf.	Ca	Listino
026I	6	15.000	600.000	0,95 €
027I	8	10.000	540.000	0,94 €
028I	10	10.000	400.000	1,10 €
029I	12	10.000	360.000	1,25 €
030I	14	10.000	320.000	1,38 €
031I	16	10.000	280.000	1,52 €

## PUNTI METALLICI IVM 90

Tipo chiodo: graffe.  
Misura: 1,25x1,05 mm.  
Lunghezza: 9-40 mm.  
Serie 90.

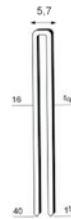

Cod.	L mm	Conf.	Ca	Listino
045IA	9	8.000	80.000	2,45 €
045IB	12	8.000	80.000	2,45 €
045I	15	8.000	80.000	2,69 €
045IC	18	6.000	60.000	3,13 €
046I	20	6.000	60.000	3,42 €
046IE	22	5.000	50.000	3,69 €
047I	25	4.000	48.000	4,15 €
047IE	28	4.000	40.000	4,58 €
048I	30	4.000	40.000	4,85 €
049I	35	3.000	30.000	5,84 €
049IA	38	3.000	30.000	6,05 €
050I	40	3.000	30.000	6,34 €

## PUNTI METALLICI IVM 55

Tipo chiodo: graffe.  
Misura: 1,60x1,40 mm.  
Lunghezza: 25-63 mm.  
Serie 55.



Cod.	L mm	Conf.	Ca	Listino
0100I	25	-	20.000	6,81 €
030DP	30	-	20.000	7,87 €
031DP	35	-	10.000	9,03 €
030DPI	38	-	10.000	8,04 €
0103I	40	-	10.000	10,10 €
0103IA	45	-	10.000	11,20 €
0102I	50	-	10.000	12,25 €
0102IA	55	-	10.000	13,40 €
0101I	60	-	10.000	14,55 €
0101IA	63	-	10.000	15,75 €

## PUNTI METALLICI IVM 84

Tipo chiodo: graffe.  
Misura: 0,65x0,95 mm.  
Lunghezza: 4-16 mm.  
Serie 84.

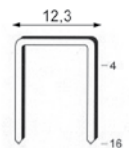

Cod.	L mm	Conf.	Ca	Listino
016IA	4	10.000	240.000	1,04 €
016I	6	10.000	240.000	1,04 €
017I	8	10.000	180.000	1,18 €
018I	10	10.000	180.000	1,32 €
019I	12	10.000	120.000	1,48 €
020I	14	10.000	120.000	1,64 €
020IA	16	8.000	96.000	2,00 €

## PUNTI METALLICI IVM 40

Tipo chiodo: graffe.  
Misura: 0,9x0,8 mm.  
Lunghezza: 4-25 mm.  
Serie 40.

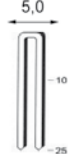

Cod.	L mm	Conf.	Ca	Listino
032IB	6	20.000	400.000	0,99 €
032I	8	20.000	320.000	0,99 €
033I	10	10.000	300.000	1,19 €
034I	12	10.000	250.000	1,37 €
035I	14	10.000	200.000	1,52 €
036I	16	10.000	180.000	1,70 €
037I	18	10.000	160.000	1,85 €
038IB	20	10.000	120.000	2,03 €
038I	22	10.000	120.000	2,21 €
038IA	25	10.000	100.000	2,45 €

## PUNTI METALLICI IVM 92

Tipo chiodo: graffe.  
Misura: 1,25x1,050 mm.  
Lunghezza: 15-40 mm.  
Serie 92.



Cod.	L mm	Conf.	Ca	Listino
051I	15	7.000	70.000	2,77 €
052I	20	5.000	60.000	3,52 €
053I	25	4.000	48.000	4,27 €
054I	30	4.000	40.000	5,00 €
055I	35	3.000	30.000	5,80 €
055IA	38	3.000	30.000	6,23 €
056I	40	3.000	30.000	6,53 €

## PUNTI METALLICI IVM 16WC

Tipo chiodo: graffe.  
Misura: 1,40x1,60 mm.  
Lunghezza: 15-50 mm.  
Serie 16 WC.



Cod.	L mm	Conf.	Ca	Listino
06316WC15	15	-	18.000	7,16 €
06316WC20	20	-	14.000	8,00 €
06316WC25	25	-	10.000	9,06 €
06316WC30	30	-	8.000	10,05 €
06316WC35	35	-	8.000	11,10 €
06316WC38	38	-	7.000	11,70 €
06316WC40	40	-	7.000	6,12 €
06316WC50	50	-	7.000	14,30 €

## RIVETTATRICE PNEUMATICA PT107

FORCED AIR

Portata aria 85 l/min.  
Raccordo aria 1/4".  
Linea professionale.



Cod.	1718020000	Listino
Capacità rivetti (mm)	3,2÷4,8	208,00 €
N° giri (rpm)	900	
Ø tubo interno (p)	3/8"	
Peso (kg)	1,55	

## RIVETTATRICE IDROPNEUMATICA PT1163

FORCED AIR

Portata aria 115 l/min.  
Raccordo aria 1/4".  
Linea industriale.



Cod.	1718040000	Listino
Capacità rivetti (mm)	2,4÷6,4	498,50 €
N° giri (rpm)	1350	
Ø tubo interno (p)	3/8"	
Peso (kg)	2,10	

## RIVETTATRICE PER RIVETTI A STRAPPO RAC 181



Con sistema di espulsione, a rottura di gambo, compatta.  
Nuovo sistema di aspirazione per il minor consumo di aria compressa. Evita le accidentali fuoriuscite del chiodo tranciato.



Cod.	700181	Listino
Rivetti Ø	2,4÷6 mm	875,00 €
Dimensioni	270x295xØ115 mm	
Peso	1,6 kg	

## RIVETTATRICE PER RIVETTI A STRAPPO RAC 210



Con sistema di espulsione, a rottura di gambo, leggera e compatta.



Cod.	700210	Listino
Rivetti Ø	2,4÷4,8 mm	969,00 €
Dimensioni	278x260xØ109 mm	
Peso	1,7 kg	

## RIVETTATRICE PER RIVETTI A STRAPPO RAC 83/95



Cod.	700083	Listino
Rivetti Ø	2,4÷4,8 mm	313,00 €
Dimensioni	200x220 mm	
Peso	1,50 kg	

## RIVETTATRICE PER RIVETTI A STRAPPO RAC 83 AX



Rivettatrice pneumatica con trattenuta del rivetto e recupero del chiodo tranciato.



Cod.	70AX83	Listino
Rivetti Ø	2,4÷4,8 mm	417,00 €
Dimensioni	200x360 mm	
Peso	1,75 kg	

## RIVETTI



Cod.	Dimensioni	Conf.	Listino
FU-3301	3,0x8,0	1.000	22,60 €
FU-3302	3,0x10,0	1.000	24,90 €
FU-3303	3,0x12,0	1.000	13,40 €
FU-3309	3,4x7,0	1.000	22,60 €
FU-3310	3,4x9,0	1.000	25,30 €
FU-3311	3,4x12,0	500	14,50 €
FU-3312	3,4x14,0	500	15,50 €
FU-3320	4,0x8,0	1.000	25,00 €
FU-3322	4,0x10,0	500	14,00 €
FU-3323	4,0x12,0	500	16,25 €
FU-3324	4,0x14,0	500	17,10 €
FU-3325	4,0x16,0	500	18,75 €
FU-3338	4,8x10,0	500	16,90 €
FU-3339	4,8x12,0	500	18,55 €
FU-3340	4,8x14,0	500	22,45 €
FU-3341	4,8x16,0	500	24,75 €
FU-3343	4,8x20,0	500	30,50 €
FU-3345	4,8x25,0	500	34,40 €
FU-3346	4,8x30,0	250	20,00 €
FU-3365	4,8x14,0	500	26,80 €
FU-3366	4,8x16,0	500	31,10 €
FU-3368	4,8x20,0	500	37,20 €

## RIVETTI IN BLISTER

Cod.	Dimensioni	Conf.	Listino
FU-3201	3,0x8,0	100	2,30 €
FU-3202	3,0x10,0	100	2,56 €
FU-3203	3,0x12,0	100	2,79 €
FU-3204	3,0x14,0	100	2,93 €
FU-3209	3,4x7,0	100	2,30 €
FU-3210	3,4x9,0	100	2,59 €
FU-3211	3,4x12,0	100	2,99 €
FU-3212	3,4x14,0	100	3,11 €
FU-3213	3,4x16,0	100	3,77 €
FU-3214	3,4x18,0	100	3,86 €
FU-3221	4,0x8,0	100	2,56 €
FU-3222	4,0x10,0	100	2,88 €
FU-3223	4,0x12,0	100	3,25 €
FU-3224	4,0x14,0	100	3,48 €
FU-3225	4,0x16,0	100	3,89 €
FU-3228	4,0x18,0	100	4,24 €
FU-3229	4,0x20,0	100	4,41 €
FU-3238	4,8x10,0	100	3,54 €
FU-3239	4,8x12,0	100	3,80 €
FU-3240	4,8x14,0	100	4,59 €
FU-3241	4,8x16,0	100	5,05 €

Cod.	Dimensioni	Conf.	Listino
FU-3242	4,8x18,0	50	2,93 €
FU-3243	4,8x20,0	50	3,22 €
FU-3244	4,8x24,0	50	3,51 €
FU-3245	4,8x25,0	50	3,57 €
FU-3246	4,8x30,0	50	4,21 €
FU-3251	6,0x15,0	50	3,95 €
FU-3252	6,0x20,0	50	4,67 €
FU-3253	6,0x25,0	50	2,44 €
FU-3254	6,0x30,0	50	2,99 €
FU-3260	4,0x13,0	100	4,76 €
FU-3261	4,0x16,0	100	5,40 €
FU-3266	4,8x16,0	50	3,37 €
FU-3267	4,8x18,0	50	3,63 €
FU-3270	3,4x9,0	100	7,78 €
FU-3271	3,4x11,0	100	8,91 €
FU-3275	4,0x9,0	100	10,55 €
FU-3276	4,0x12,0	100	12,50 €
FU-3277	4,0x14,0	100	13,10 €
FU-3281	4,8x12,0	100	17,50 €
FU-3282	4,8x12,0	100	19,65 €



# ARIA COMPRESSA

COMPRESSORI A PISTONI E ROTATIVI  
ESSICATORI D'ARIA  
FILTRI RIDUTTORI  
RACCORDI E VALVOLE  
COMPONENTI IMPIANTI  
PISTOLE SOFFIAGGIO  
TUBI ARIA COMPRESSA

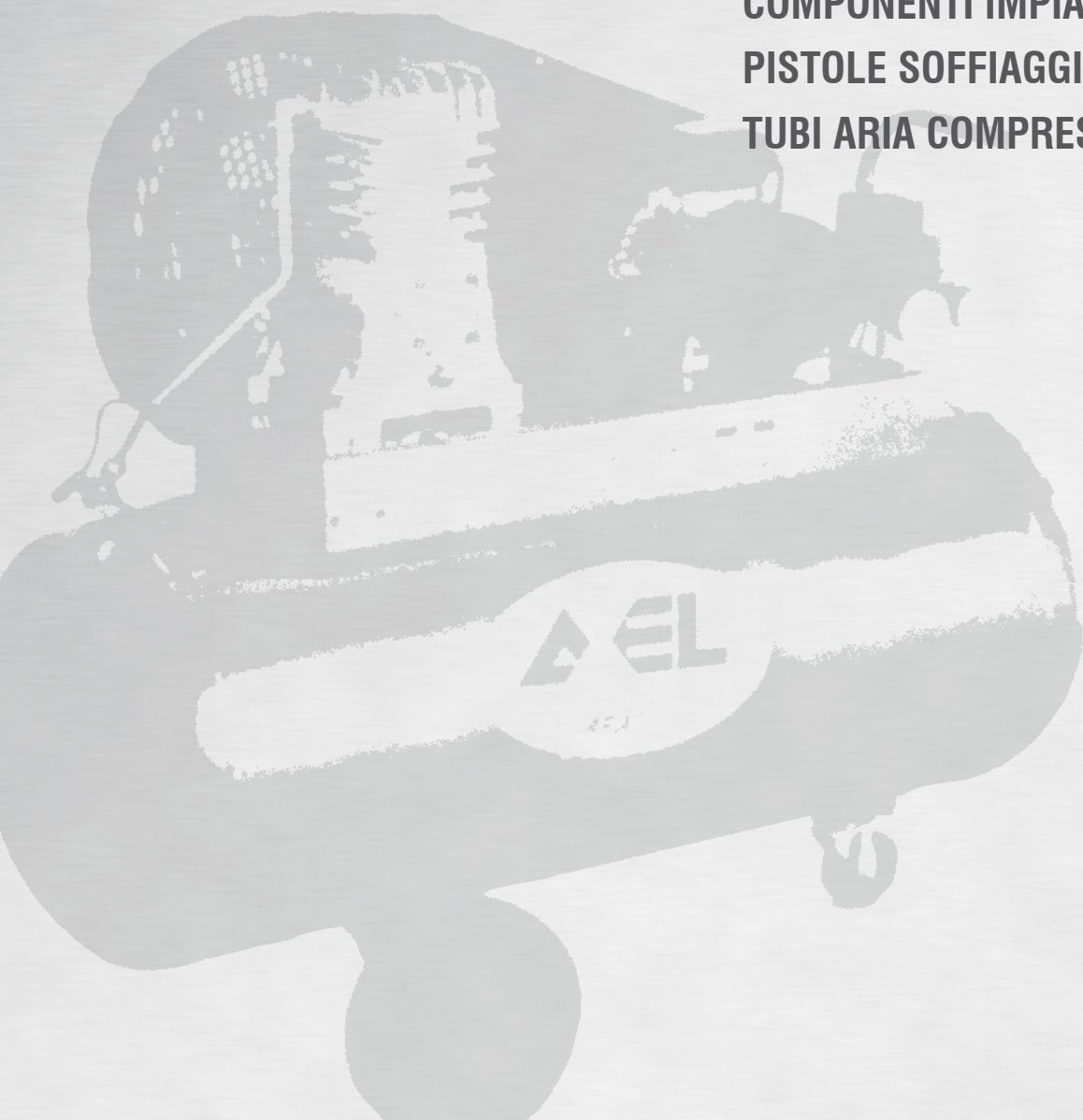

## COMPRESSORE COASSIALE ABAC 6 LT 2 HP

Compressore affidabile, efficiente e duraturo. Ideale per uso domestico o per professionisti che necessitano di ingombro ridotto e potenza. Caratteristica di spicco è sicuramente la qualità dei materiali impiegati.



Cod.	052957	Listino
Potenza	2,0 HP - 230 V	211,50 €
Aspirazione aria	222 l/min	
Numero giri	2850 g/min	
Pressione max	8 bar	
Dimensioni	53x21x54 cm	
Peso	18 kg	

## COMPRESSORE ARIA 50L - 2.0HP LUBRIFICATO

Leggero, potente e facile da usare. Alte prestazioni e alta efficienza. Uscita con regolatore di pressione. Con ruote per il trasporto.



Cod.	FU-1508	Listino
Potenza	2,0 HP	224,00 €
Aspirazione aria	195 l/min	
Numero giri	2850 g/min	
Pressione max	8 bar	
Dimensioni	74x71,5x66 cm	
serbatoio	50 lt	
Peso	32 kg	

## COMPRESSORE TRASMISSIONE A CINGHIA 50 LT MK 102/N-50-2M

Compressore bicilindrico monostadio traino cinghia lubrificato. Pressostato elettromeccanico, riduttore di pressione con manometro e rubinetto rapido universale. Protezione da sovraccarico del motore elettrico.



Cod.	870TH3Q605	Listino
Potenza	2,0 HP	757,00 €
Tensione	230 V	
Motore	1040 rpm	
Aspirazione aria	235 l/min	
Pressione max	10 bar	
Dimensioni	87x40x70 cm	
Peso	48,5 kg	

## COMPRESSORE ARIA 24L 1.0HP SILENZIATO

Con valvola elettromagnetica per una maggiore durata. Alte prestazioni e alta efficienza. Leggero, potente e facile da usare. Uscita con regolatore di pressione. Con ruote per il trasporto. Rumorosità garantita 65 dB - pressione sonora rilevata 59 dB. Senza olio.



Cod.	FU-1512	Listino
Potenza	1,0 HP	186,00 €
Aspirazione aria	130 l/min	
Numero giri	1400 g/min	
Pressione max	8 bar	
serbatoio	24 lt	

## COMPRESSORE ARIA 50L - 2.0HP A CINGHIA LUBRIFICATO

Compressore potente e facile da usare. Alte prestazioni e alta efficienza. Uscita con regolatore di pressione. Con ruote per il trasporto.



Cod.	FU-1509	Listino
Potenza	2,0 HP	556,00 €
Aspirazione aria	180 l/min	
Numero giri	1050 g/min	
Pressione max	8 bar	
serbatoio	50 lt	
Peso	43 kg	

## COMPRESSORE TRASMISSIONE A CINGHIA 90 LT MK 102/N-90-2M

Compressore bicilindrico monostadio traino cinghia lubrificato. Pressostato elettromeccanico, riduttore di pressione con manometro e rubinetto rapido universale. Protezione da sovraccarico del motore elettrico.



Cod.	872TH3Q605	Listino
Potenza	2,0 HP	789,00 €
Tensione	230 V	
Motore	1040 rpm	
Aspirazione aria	235 l/min	
Pressione max	10 bar	
Dimensioni	107x45x77 cm	
Peso	61,5 kg	

## COMPRESSORE ARIA 24L - 2.0HP LUBRIFICATO

Leggero, potente e facile da usare. Alte prestazioni e alta efficienza. Uscita con regolatore di pressione. Con ruote per il trasporto.



Cod.	FU-1507	Listino
Potenza	2,0 HP	189,00 €
Aspirazione aria	195 l/min	
Numero giri	2850 g/min	
Pressione max	8 bar	
Dimensioni	59x29x63 cm	
serbatoio	24 lt	
Peso	26 kg	

## COMPRESSORE ARIA 100L - 2.0HP A CINGHIA LUBRIFICATO

Compressore potente e facile da usare. Alte prestazioni e alta efficienza. Uscita con regolatore di pressione. Con ruote per il trasporto.



Cod.	FU-1511	Listino
Potenza	2,0 HP	618,00 €
Aspirazione aria	200 l/min	
Numero giri	1050 g/min	
Pressione max	8 bar	
Dimensioni	113x39x78 cm	
serbatoio	100 lt	
Peso	80 kg	

## COMPRESSORE FINI MK113-270-4 ADVANCE 270 LT

Compressore bicilindrico monostadio traino cinghia lubrificato. Professionale. Ruote di grande dimensione, più una ruota pivotante per agevolare il trasporto. Pressostato elettromeccanico, riduttore di pressione con manometro e rubinetto rapido universale. Protezione da sovraccarico del motore elettrico.



Cod.	BPNC601FNM879	Listino
Potenza	4,0 HP	1.749,00 €
Tensione	400 V	
Motore	1300 rpm	
Aspirazione aria	500 l/min	
Pressione max	10 bar	
Dimensioni	155x59x110 cm	
Serbatoio	270 lt	
Peso	142 kg	

# SONETTO 3 - 7,5 KW



## COMPRESSORI ROTATIVI A VITE, TRASMISSIONE A CINGHIA

Compressore piccolo ma dalle altissime prestazioni: l'elemento pompante di nuova generazione eroga il 15% di aria in più e **consuma il 12% di energia in meno**, consentendo l'utilizzo continuo senza periodi di raffreddamento. Motore con classe di efficienza IE3. Con compressore rotativo a vite entry level robusto ed affidabile. Dispone, inoltre, di un nuovo controller con indicazioni visive dello stato della macchina.

**Estremamente silenzioso, con emissioni acustiche ridotte fino a 61 dB (A).**



	Compressori a pistone	Compressori a vite
Resa dell'aria	70-75% dell'aria aspirata	95% dell'aria aspirata 1 Minore consumo energetico con la stessa portata d'aria
Rumorosità	> 80 dB(A)	Da 61 a 68 dB(A) 2 Silenzioso come un elettrodomestico
Funzionamento	Per uso intermittente	Per uso intermittente e continuo 3 Pronto per il fabbisogno di aria in crescita
Qualità dell'aria	Elevato contenuto di olio residuo e umidità	Basso contenuto di olio e aria secca (con essiccatore integrato) 4 Proteggi i tuoi utensili e risparmia sulla manutenzione
Vibrazioni	Alte	Assenti 5 Maggiore affidabilità e tempi di fermo macchina ridotti
Corrente di avviamento	7-10 volte il valore nominale	3-5 volte il valore nominale 6 Riduzione dei costi di installazione

### Sonetto 3 - 2,2 kW

Serbatoio : 200 lt  
hp: 3 - bar: 10  
l/min: 294 - m³/h: 17,6

compressore a terra  
compressore + serbatoio  
compressore + serbatoio + essiccatore  
**Gruppo pompante C43**

### Sonetto 4 - 3 kW

Serbatoio : 200 lt  
hp: 4 - bar: 10  
l/min: 366 - m³/h: 22

compressore a terra  
compressore + serbatoio  
compressore + serbatoio + essiccatore  
**Gruppo pompante C43**

### Sonetto 5 - 4 kW

Serbatoio : 270 lt  
hp: 5,5 - bar: 10  
l/min: 516 - m³/h: 31

compressore a terra  
compressore + serbatoio  
compressore + serbatoio + essiccatore  
**Gruppo pompante C43**

### Sonetto 7,5 - 5,5 kW

Serbatoio : 270 lt  
hp: 7,5 - bar: 10  
l/min: 780 - m³/h: 46,8

compressore a terra  
compressore + serbatoio  
compressore + serbatoio + essiccatore  
**Gruppo pompante C43**

## COMPRESSORE A VITE SCK 8 - 15



### SCK 8 - 5,5 kW

hp: 7 - bar: 10  
l/min: 690 - m<sup>3</sup>/h: 41,4

compressore a terra  
**Gruppo pompante C55**

### SCK 10 - 7,5 kW

hp: 10 - bar: 10  
l/min: 1000 - m<sup>3</sup>/h: 60,0

compressore a terra  
**Gruppo pompante C55**

### SCK 15 - 11 kW

hp: 15 - bar: 10  
l/min: 1430 - m<sup>3</sup>/h: 85,8

compressore a terra  
**Gruppo pompante C55**

## COMPRESSORI A VELOCITÀ FISSA, TRASMISSIONE A CINGHIA

### Alta efficienza energetica:

I gruppi vite altamente efficienti e ben collaudati vi garantiscono la massima tranquillità.

Consumo energetico ridotto grazie al motore elettrico EFF1 con classe di isolamento F e grado di protezione IP55.

Separatore dell'olio progettato per assicurare la minima caduta di pressione e olio residuo inferiore a 3 ppm.

**Basso livello di rumorosità che permette l'installazione della macchina in prossimità del luogo di lavoro.**

Design compatto e maggiore facilità di manutenzione grazie ai pannelli facilmente rimovibili.

Facile controllo del livello dell'olio.

Migliore qualità dell'aria grazie ad una filtrazione molto efficiente e un ventilatore sovradimensionato.

Radiatore di grandi dimensioni che assicura un maggiore flusso di raffreddamento.

Dispone di un affidabile sistema di controllo "AIR CONTROL".

## ALLEGRO 8 - 15



### ALLEGRO 8 - 7,5 kW

hp: 10 - bar: 5,5/12,5  
FAD MAX 10 bar: 1080 l/min - 64,8 m<sup>3</sup>/h

compressore a terra  
**Gruppo pompante C55**

### ALLEGRO 11 - 11 kW

hp: 15 - bar: 5,5/12,5  
FAD MAX 10 bar: 1500 l/min - 90 m<sup>3</sup>/h

compressore a terra  
**Gruppo pompante C55**

### ALLEGRO 14 - 15 kW

hp: 20 - bar: 5,5/12,5  
FAD MAX 10 bar: 1900 l/min - 113,8 m<sup>3</sup>/h

compressore a terra  
**Gruppo pompante C55**

## COMPRESSORI A VELOCITÀ VARIABILE

La gamma Allegro offre soluzioni efficienti, affidabili e che si adattano a un ampio ventaglio di esigenze.

Gruppo a vite ad azionamento diretto con SER fino al 15% più basso e incremento FAD del 20%

rispetto alla versione precedente. Motori ad alta efficienza ed isolamento acustico migliorato.

Garantisce ridotti costi di manutenzione.

Con controller grafico integrato e filtro dell'aria compressa per migliorare la qualità dell'aria.

**Tecnologia a velocità variabile che riduce il consumo energetico.**

## ESSICCATORE A REFRIGERAZIONE ADQ



L'essiccatore a refrigerazione rimuove l'acqua che si accumula nel tuo compressore durante il processo di compressione. Ciò contribuisce anche a migliorare l'efficienza e la durata della tua rete di aria compressa. I gas dell'essiccatore a refrigerazione ADQ sono rispettosi dell'ambiente per generare un basso impatto ambientale.

**Qualità del prodotto finale:**

Una rete d'aria pulita e secca consente di evitare la corrosione, rischi e perdite e migliorerà la qualità del prodotto finale. L'essiccatore a refrigerazione ADQ ti aiuterà a ottimizzare la produttività, riducendo i costi di manutenzione e prolungando la vita del tuo sistema dell'aria compressa.

**Funzionamento intuitivo:**

La tecnologia a refrigerazione presenta un funzionamento intuitivo e la compatibilità con qualsiasi altra tecnologia per compressori.

**Facile da installare:**

L'essiccatore a refrigerazione ADQ ha una pratica installazione che garantisce affidabilità alla tua produzione.

**ADQ 180**

Pressione bar: 14  
Portata bar 7: 3,00 m<sup>3</sup>/min - 180 m<sup>3</sup>/h  
Potenza 0,68 Kw - aliment: 230/1/50

**ADQ 246**

Pressione bar: 14  
Portata bar 7: 4,10 m<sup>3</sup>/min - 246 m<sup>3</sup>/h  
Potenza 0,87 Kw - aliment: 230/1/50

**ADQ 390**

Pressione bar: 14  
Portata bar 7: 6,50 m<sup>3</sup>/min - 390 m<sup>3</sup>/h  
Potenza 1,2 Kw - aliment: 230/1/50

**ADQ 600**

Pressione bar: 14  
Portata bar 7: 10,00 m<sup>3</sup>/min - 600 m<sup>3</sup>/h  
Potenza 1,44 Kw - aliment: 400/3/50

**ADQ 36**

Pressione bar: 16  
Portata bar 7: 0,35 m<sup>3</sup>/min - 21 m<sup>3</sup>/h  
Potenza 0,16 Kw - aliment: 230/1/50

**ADQ 51**

Pressione bar: 16  
Portata bar 7: 0,85 m<sup>3</sup>/min - 51 m<sup>3</sup>/h  
Potenza 0,19 Kw - aliment: 230/1/50

**ADQ 72**

Pressione bar: 16  
Portata bar 7: 1,20 m<sup>3</sup>/min - 72 m<sup>3</sup>/h  
Potenza 0,27 Kw - aliment: 230/1/50

**ADQ 110**

Pressione bar: 16  
Portata bar 7: 1,83 m<sup>3</sup>/min - 110 m<sup>3</sup>/h  
Potenza 0,28 Kw - aliment: 230/1/50

**ADQ 141**

Pressione bar: 14  
Portata bar 7: 2,35 m<sup>3</sup>/min - 141 m<sup>3</sup>/h  
Potenza 0,61 Kw - aliment: 230/1/50

## REGOLATORE DI FLUSSO UNIDIREZIONALE



Cod.	Filetto Ø mm	Conf.	Listino
1107080200	1/8"	25	9,92 €
1107080300	1/4"	25	13,25 €

## RUBINETTO A SFERA FEMMINA-FEMMINA



Cod.	Filetto Ø	Conf.	Listino
1105010200	1/8"	1	8,22 €
1105010300	1/4"	1	8,22 €
1105010400	3/8"	1	8,22 €
1105010500	1/2"	1	9,40 €

## MINI VALVOLA A SFERA MASCHIO-FEMMINA & ISO 228

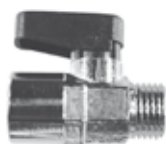

Cod.	Filetto Ø	Conf.	Listino
1125020200	1/8"x1/8"	1	6,06 €
1125020300	1/4"x1/4"	1	6,26 €
1125020400	3/8"x3/8"	1	6,45 €

## DISTRIBUTORE ANODIZZATO PER GRUPPO FR+L



Cod.	Filetto Ø	Conf.	Listino
1107090300	1/4"	25	13,25 €

## RUBINETTO A LEVA LUNGA MASCHIO-FEMMINA



Cod.	Filetto Ø	Conf.	Listino
1105040500	1/2"	10	12,55 €
1105040600	3/4"	1	18,50 €

## RUBINETTO A LEVA LUNGA FEMMINA-FEMMINA



Cod.	Filetto Ø	Conf.	Listino
1105030400	3/8"	1	7,10 €
1105030500	1/2"	1	11,55 €

## RIPARTITORE A 4 VIE

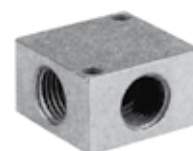

Cod.	Filetto Ø	Conf.	Listino
1127010200	1/8"	1	3,23 €

## SILENZIATORE



Cod.	Filetto Ø	Conf.	Listino
1107040200	1/8"	1	1,45 €
1107040300	1/4"	1	1,97 €
1107040400	3/8"	1	3,46 €
1107040500	1/2"	1	4,91 €

## VALVOLA DI SICUREZZA



Cod.	Filetto Ø	Conf.	Listino
1107010300	1/4" - 8 bar	1	3,85 €
1107010312	1/4" - 12 bar	1	3,85 €
1107010400	3/8"	1	7,02 €

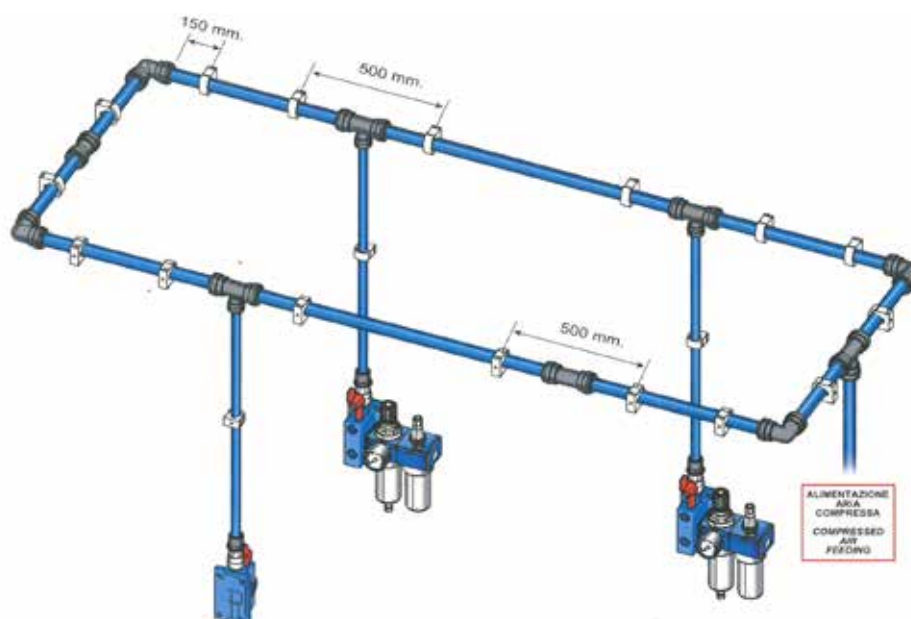

## SILENZIATORE CONICO



Cod.	Filetto Ø	Conf.	Listino
1107050200	1/8"	1	1,94 €
1107050300	1/4"	1	2,45 €
1107050400	3/8"	1	4,70 €
1107050500	1/2"	1	6,40 €

## OGIVA OTTONE



Cod.	Tubo Ø mm	Conf.	Listino
1117100073	6x8	1	0,25 €

## MICROREGOLATORE DI PRESSIONE MODULARE



Cod.	Filetto Ø	Conf.	Listino
1203020400	3/8"	1	39,80 €
1203020500	1/2"	1	54,70 €

## FILTRO MODULARE



Cod.	Filetto Ø	Conf.	Listino
1203030300	1/4"	1	22,65 €

## MICROREGOLATORE DI PRESSIONE MODULARE



Cod.	Filetto Ø	Conf.	Listino
1203020200	1/8"	1	23,05 €
1203020300	1/4"	1	23,05 €

## FILTRO REGOLATORE MODULARE



Cod.	Filetto Ø	Conf.	Listino
1203040300	1/4"	1	38,80 €

## FILTRO REGOLATORE MODULARE



Cod.	Filetto Ø	Conf.	Listino
1203040400	3/8"	1	58,30 €
1203040500	1/2"	1	83,50 €

## FILTRO MODULARE



Cod.	Filetto Ø	Conf.	Listino
1203030400	3/8"	1	33,30 €
1203030500	1/2"	1	48,00 €

## LUBRIFICATORE MODULARE



Cod.	Filetto Ø	Conf.	Listino
1203060400	3/8"	1	39,40 €
1203060500	1/2"	1	56,20 €

## REGOLATORE CON FILTRO E LUBRIFICATORE



Cod.	Filetto Ø	Conf.	Listino
1203070300	1/4"	1	67,00 €

## LUBRIFICATORE MODULARE



Cod.	Filetto Ø	Conf.	Listino
1203060300	1/4"	1	30,40 €

## FILTRO REGOLATORE CON LUBRIFICATORE



Cod.	Filetto Ø	Conf.	Listino
1203080300	1/4"	1	79,10 €

## FILTRO REGOLATORE CON LUBRIFICATORE



Cod.	Filetto Ø	Conf.	Listino
1203080400	3/8"	1	106,00 €
1203080500	1/2"	1	151,00 €

## REGOLATORE CON FILTRO E LUBRIFICATORE



Cod.	Filetto Ø	Conf.	Listino
1203070400	3/8"	1	89,40 €
1203070500	1/2"	1	130,00 €

## MANOMETRO CON ATTACCO RADIALE



Cod.	Ø mm	Filetto Ø	Conf.	Listino
1204010342	63	1/4"	1	8,74 €

## RIDUTTORE DI PRESSIONE E MANOMETRO

Due uscite con entrata laterale.  
Manometro Ø 40 mm.



Cod.	Filetto Ø	Conf.	Listino
1201010340	1/4" F	1	18,85 €

## PRESSOSTATO BIPOLARE

4 vie.



Cod.	Filetto Ø	Conf.	Listino
1202020300N	1/4"	1	22,74 €

## NASTRO TEFLON



Cod.	mm	m	Conf.	Listino
FU-1160	12	12	1	21,10 €
FU-1162	19	15	1	98,80 €

## PISTOLA SOFFIAGGIO CON CANNA 250 mm

Corpo in lega di alluminio.  
Indicata per la pulizia di macchine, motori, banchi, ecc.



Cod.	Canna	Conf.	Listino
1301040000	250 mm	1	8,42 €

## MINI PISTOLA SOFFIAGGIO CON REGOLAZIONE FLUSSO "SOFT"

In gomma. Indicata per settori specialistici per micro-componentistica.



Cod.	Conf.	Listino
1301010000	1	17,15 €

## PRESSOSTATO TRIPOLARE CON INTER. E VALVOLA DI CARICO

Per motori con potenza max 5 HP. Filetto Ø 1/4".



Cod.	Descrizione	Conf.	Listino
1202020300	1 VIA	1	38,20 €
1202050300	4 VIE	1	46,09 €

## PRESSOSTATO BIPOLARE

4 vie.



Cod.	Filetto Ø	Conf.	Listino
9415625	1/4"	1	15,65 €

## OLIO SPECIALE PER LUBRIFICATORI



Cod.	lt	Conf.	Listino
1203250020	1	1	21,10 €
1203250021	5	1	98,80 €

## UGELLO DI RICAMBIO PER PISTOLA SOFFIAGGIO



Cod.	Conf.	Listino
1301030000	1	0,71 €

## PISTOLA DI SOFFIAGGIO PROFI 150 MM CON SILENZIATORE

Raccordo girevole e regolatore di flusso.



Cod.	Canna	Conf.	Listino
1301070000S	150 mm	1	19,55 €

## MANOMETRO CON ATTACCO POSTERIORE



Cod.	Ø mm	Filetto Ø	Conf.	Listino
1204020240	40	1/8"	1	6,78 €
1204020241	50	1/8"	1	7,19 €
1204020342	63	1/4"	1	7,79 €

## RIDUTTORE DI PRESSIONE CON FILTRO E MANOMETRO

Due uscite.



Cod.	Filetto Ø	Conf.	Listino
1201020440	3/8" M	5	34,50 €
1201020541	1/2" M	5	39,80 €

## PISTOLA SOFFIAGGIO DI TIPO NORMALE

Indicata per settori specialistici per pulizie di macchine, motori, banchi, ecc.



Cod.	Descrizione	Conf.	Listino
1301020000	in lega di alluminio	1	6,93 €

## CANNA DI RICAMBIO PER PISTOLA SOFFIAGGIO 250 mm



Cod.	mm	Conf.	Listino
1301050000	250	1	2,28 €

## PISTOLA SOFFIAGGIO PA/6

Pistola di soffiaggio dotata di valvola ad erogazione progressiva. Pressione esercizio 1,0-6,0 bar.



Cod.	Descrizione	Conf.	Listino
1301210000	getto corto	1	12,35 €

## PISTOLA SOFFIAGGIO PA/6L

Pistola di soffiaggio dotata di valvola ad erogazione progressiva. Pressione esercizio 1,0-6,0 bar.



Cod.	Canna	Conf.	Listino
1301220000	150 mm (dritta)	1	17,05 €

## PISTOLA DI SOFFIAGGIO "PROFI" 150 mm

Con raccordo girevole e regolatore di flusso.



Cod.	Canna	Conf.	Listino
1301070000	150 mm	1	20,30 €

## PISTOLA DI SOFFIAGGIO "PROFI NERA"



Cod.	Conf.	Listino
1301140000	1	15,95 €

## PISTOLA GONFIAGGIO 25/G-60 11/A

Professionale. Manometro standard Ø 60 in alluminio nichelato.



Cod.	Tubo mm	Conf.	Listino
1303180000	400	1	43,60 €

## PISTOLA GONFIAGGIO 25/FLEX 80 EN-12645 11/A

Professionale. Con manometro Ø 80 ammortizzato anti-shock.



Cod.	Tubo mm	Conf.	Listino
1303170000	600	1	72,90 €

## PISTOLA SOFFIAGGIO PROFESSIONALE

Canna inox.



Cod.	Canna	Conf.	Listino
1301250000	90 mm	1	22,55 €

## PISTOLA DI SOFFIAGGIO PROFI CANNA LUNGA 350 mm

Con raccordo girevole e regolatore di flusso.



Cod.	Canna	Conf.	Listino
1301090000	350 mm	1	43,80 €

## PISTOLA DI SOFFIAGGIO PT0114



Cod.	Conf.	Listino
1301160000	1	10,05 €

## PISTOLA GONFIAGGIO CON MANOMETRO Ø 80

Professionale. Manometro standard Ø 60 in alluminio nichelato.



Cod.	Manometro	Conf.	Listino
1303020000	Ø 80 mm	5	52,60 €

## PISTOLA GONFIAGGIO 25/FLEX 60 11/A

Professionale. Con manometro Ø 60 ammortizzato anti-shock.



Cod.	Tubo mm	Conf.	Listino
1303190000	400	1	53,80 €

## PISTOLA DI SOFFIAGGIO "PROFI" 150 mm

Non raccordata. Con regolatore di flusso.



Cod.	Canna	Conf.	Listino
1301080000	150 mm	1	18,80 €

## PISTOLA DI SOFFIAGGIO CEJN



Cod.	Conf.	Listino
1301100000	1	26,35 €

## PISTOLA GONFIAGGIO CON MANOMETRO



Cod.	Manometro	Conf.	Listino
1303010000	Ø 63 mm	1	17,15 €

## MANOMETRO CON CUFFIA IN GOMMA DI PROTEZIONE

Doppia scala 0/10 bar - 0/140 lbs - suddivisione di 10/10.



Cod.	Ø mm	Conf.	Listino
1303090000	80	1	22,20 €

## TUBO GONFIAGGIO CON RACCORDO E TESTINA



Cod.	Conf.	Listino
1303060000	1	5,23 €

## PISTOLA PER SABBIAIATURA PS-E CON TUBO PESCANTE

Adatto per piccole e medie superfici.



Cod.	Conf.	Listino
1305010000	1	16,75 €

## PISTOLA PER SABBIAIATURA A-209



Cod.	Descrizione	Conf.	Listino
1305020000	con tubo pescante	1	63,80 €

## TUBO SPIRALE IN NYLON RPL NON RACCORDATO



Cod.	L m	Tubo Ø mm	Conf.	Listino
1401009173	10	8x6	1	9,01 €
1401009273	15	8x6	1	13,25 €
1401009473	30	8x6	1	26,45 €
1401009478	30	10x8	1	36,10 €

## TUBO SPIRALE IN NYLON RPL



Cod.	L m	Tubo Ø mm	Conf.	Listino
1401029173RI	10	8	1	14,95 €

## PISTOLA PER LAVAGGIO CON NAFTA AD OLIO GRAFITATO

Serbatoio in lamiera plastificata.  
Cod. 1302031600 serbatoio di ricambio.



Cod.	Capacità	Conf.	Listino
1302010000	-	1	17,00 €
1302031600	1.000 cc	1	8,91 €

## PISTOLA PER STUCCHI E MASTICI PB

Modello in alluminio per prodotti in cartuccia. Equipaggiato con 3 ugelli di dimensioni diverse.



Cod.	Conf.	Listino
1304010000	1	162,50 €

## UGELLI DI RICAMBIO



Cod.	Modello	Conf.	Listino
1305080000	A-209 (acciaio temprato)	5	19,60 €
1305090000	PS (acciaio temprato)	1	17,05 €

## TUBO SPIRALE IN NYLON RPL RACCORDATO BAIONETTA



Cod.	L m	Tubo Ø mm	Conf.	Listino
1401029073	5	8x6	1	8,05 €
1401029173	10	8x6	1	9,23 €
1401029273	15	8x6	1	16,35 €

## TUBO SPIRALE POLIURETANO



Cod.	L m	Tubo Ø mm	Conf.	Listino
1401149699RI	8	5,5x8	1	32,20 €

## PISTOLA PER LAVAGGIO CON NAFTA AD OLIO GRAFITATO

Serbatoio anticorrosivo.



Cod.	Descrizione	Conf.	Listino
1302040000	pistola completa	1	19,00 €
1302020000	ugello di ricambio	1	1,81 €

## PISTOLA PER SABBIAIATURA PS CON TUBO PESCANTE



Cod.	Conf.	Listino
1305030000	1	150,00 €

## KIT DI GONFIAGGIO IN 3 PZ PER CICLI - CANOTTI - PALLONI



Cod.	Descrizione	Conf.	Listino
1303100000	testine gonfiaggio	5	4,47 €

## TUBO SPIRALE POLIURETANO NON RACCORDATO



Cod.	L mt	Tubo Ø mm	Conf.	Listino
1401159571	4	6x4	1	11,10 €
1401159599	4	8x5	1	13,90 €
1401159671	8	6x4	1	16,70 €
1401159699	8	8x5	1	25,70 €

## TUBO SPIRALE POLIURETANO ELASTOLLAN RACCORDI GIREVOLI



Cod.	L m	Tubo Ø mm	Conf.	Listino
1401149599	4	8x5	1	26,40 €
1401149699	8	8x5	1	21,75 €
1401149899	15	8x5	1	46,00 €
1401149960	6	10x6	1	33,30 €

## TUBO RILSAN FLESSIBILE NEUTRO



Cod.	L m	Tubo Ø mm	Conf.	Listino
1401030070	100	4x2	1	0,80 €
1401030071	100	6x4	1	0,95 €
1401030073	100	8x6	1	1,31 €
1401030078	100	10x8	1	1,65 €
1401030080	100	12x10	1	3,02 €
1401030098	100	14x12	1	3,82 €

## TUBO TERMOPLASTICO PVC E GOMMA



Cod.	Tubo Ø mm	Descrizione	Conf.	Listino
1401040075	6x14	gomma	1	2,09 €
1401040079	8x17	gomma	1	2,55 €
1401040082	10x19	gomma	1	2,86 €

## FASCETTA STRINGITUBO



Cod.	Tubo Ø mm	Conf.	Listino
1401070090	7-9	1	0,42 €
1401070091	9-11	1	0,40 €
1401070092	10-12	1	0,40 €
1401070093	11-13	1	0,43 €
1401070094	13-15	1	0,45 €
1401070095	15-18	1	0,58 €
1401070096	17-20	1	0,59 €

## POMPA PNEUMATICA PER GRASSO ART.1005

Per fusti commerciali da 20-30 kg. Lunghezza pescante 480 mm.



Cod.	Descrizione	Conf.	Listino
1352030000	con tubo pescante	1	409,50 €

## TUBO POLIURETANO ELASTOLLAN BLU



Cod.	L m	Tubo Ø mm	Conf.	Listino
1401160070	100	4x2	1	0,63 €
1401160071	100	6x4	1	0,70 €
1401160073	100	8x6	1	1,08 €
1401160078	100	10x8	1	1,34 €
1401160080	100	12x10	1	3,59 €

## TUBO POLIURETANO FLESSIBILE



Cod.	L m	Tubo Ø mm	Conf.	Listino
1401239196	10	8x12	1	46,90 €
1401239197	20	8x12	1	60,40 €

## AVVOLGITUBO SPIRALPLAST AV12



Cod.	Tubo Ø mm	Conf.	Listino
1401229796	8x12	1	317,00 €

## COMPLETO GRASSO CARRELLATO 18-30 KG

Composta da: pompa pneumatica R 60:1, coprifusto con pescante da Ø 30 mm, pistola con tubo flessibile, carrello. Membrana fornita separatamente cod. 1352100000.



Cod.	Capacità kg	Conf.	Listino
1352010000	16-30	1	673,00 €

## TUBO POLIURETANO ELASTOLLAN BLU RINFORZATO



Cod.	L m	Tubo Ø mm	Conf.	Listino
1401160073A	100	6x8	1	1,73 €
1401160078A	100	8x10	1	2,38 €

## TUBO RILSAN AUTOESTINGUENTE



Cod.	Tubo Ø mm	Conf.	Listino
1401249580	12x10	50 m	3,95 €
1401249585	15x12	50 m	7,28 €
1401249586	18x15	50 m	8,88 €
1401249587	22x18	50 m	13,85 €
1401249588	24x20	50 m	15,85 €

## TUBO POLIURETANO RETINATO RAGNO



Cod.	L m	Tubo Ø mm	Conf.	Listino
1401130095	100	6x10 - verde	1	3,89 €
1401130096	100	8x12 - verde	1	5,36 €
1401290095	100	6x10 E - blu	1	3,44 €
1401290096	100	8x12 E - blu	1	4,71 €
1401130097	100	13x19 E - blu	1	9,06 €

## PINZA PER TAGLIO TUBI NYLON, PLASTICA, GOMMA



Cod.	Tubo Ø mm	Conf.	Listino
1401080028	4-12	1	19,35 €
1401080029	10-18	1	31,30 €

## LAMA RICAMBIO PER PINZA TAGLIO TUBI



Cod.	Tubo Ø mm	Conf.	Listino
1401090028	4-12	1	5,33 €
1401090029	10-18	1	8,06 €

## MEMBRANA PER FUSTI GRASSO

Per fusti da 16-30 kg.



Cod.	Ø mm	Conf.	Listino
1352100000	310	1	69,10 €

## PISTOLA CON TUBO FLESSIBILE E TESTINA 4 GRIFFE

Lunghezza del tubo flessibile 400 mm.



Cod.	Descrizione	Conf.	Listino
1352040000	tubo flessibile	1	59,40 €

## ATTACCO A BAIONETTA MASCHIO



Cod.	Tubo Ø mm	Conf.	Listino
1101010200	1/8"	5	1,09 €
1101010300	1/4"	5	1,04 €
1101010400	3/8"	5	1,44 €

## ATTACCO A BAIONETTA MASCHIO

Con dado capettato.



Cod.	Tubo Ø mm	Conf.	Listino
1101080200	1/8"	5	1,41 €
1101080300	1/4"	5	1,51 €
1101080400	3/8"	5	1,80 €
1101080500	1/2"	5	2,11 €

## ATTACCO A RESCA MASCHIO



Cod.	Ø filetto	Tubo Ø mm	Conf.	Listino
1101060256	1/8"	int. 6	5	0,78 €
1101060257	1/8"	int. 7	5	0,78 €
1101060258	1/8"	int. 8	5	0,78 €
1101060356	1/4"	int. 6	5	0,93 €
1101060357	1/4"	int. 7	5	0,93 €
1101060358	1/4"	int. 8	5	0,97 €
1101060359	1/4"	int. 9	5	0,97 €
1101060360	1/4"	int. 10	5	0,97 €
1101060362	1/4"	int. 12	5	1,06 €

## ATTACCO PER TUBO RAGNO FEMMINA



Cod.	Filetto Ø	Tubo Ø mm	Conf.	Listino
1103040395	1/4"	6,5x10	25	3,26 €
1103040396	1/4"	8x12	25	3,65 €

## ATTACCO PER TUBO RAGNO CON MOLLA



Cod.	Filetto Ø	Tubo Ø mm	Conf.	Listino
1103050095	1/4"	6,5x10	25	3,86 €
1103050096	1/4"	8x12	25	5,00 €

## ATTACCO A BAIONETTA FEMMINA



Cod.	Tubo Ø mm	Conf.	Listino
1101020200	1/8"	5	1,09 €
1101020300	1/4"	5	1,15 €
1101020400	3/8"	5	1,44 €

## RACCORDO PER ATTACCO BAIONETTA FILETTO FEMMINA

Con dado capettato.



Cod.	Filetto	Conf.	Listino
1101090300	1/4"	5	1,61 €
1101090400	3/8"	5	1,99 €

## RACCORDO PER ATTACCO BAIONETTA FILETTO FEMMINA

Con dado capettato.



Cod.	Filetto	Conf.	Listino
1101090300	1/4"	5	1,61 €
1101090400	3/8"	5	1,99 €

## RACCORDO DI GIUNZIONE CON 2 DADI CAPETTATI



Cod.	Ø filetto	Conf.	Listino
1101103300	1/4"x1/4"	5	2,28 €

## ATTACCO PER TUBO POLIURETANO RAGNO RETICOLATO CON MOLLA



Cod.	Filetto Ø	Tubo Ø mm	Conf.	Listino
1401260095	1/4"	6x10	10	9,02 €
1401260096	3/8"	8x12	10	11,90 €

## ATTACCO A BAIONETTA PER TUBO GOMMA



Cod.	Tubo Ø mm	Conf.	Listino
1101030074	6x13	5	2,29 €
1101030075	6x14	5	2,29 €
1101030076	6x15	5	2,36 €
1101030077	7x16	5	2,43 €
1101030079	8x17	5	2,43 €

## INNESTO PER RUBINETTO CON ATTACCO A BAIONETTA



Cod.	Descrizione	Conf.	Listino
1101160000	attacco a baionetta	5	1,33 €

## RACCORDO DI GIUNZIONE A T CON 3 DADI CAPETTATI



Cod.	Filetto	Conf.	Listino
1101110300	1/4"	5	5,38 €

## ATTACCO A BAIONETTA GIREVOLE CON MOLLA



Cod.	Tubo Ø mm	Conf.	Listino
1103010071	4x6	5	3,66 €
1103010073	6x8	5	3,66 €
1103010078	8x10	5	3,85 €

## ATTACCO A BAIONETTA CON MOLLA



Cod.	Tubo Ø mm	Conf.	Listino
1102040071	4x6	5	2,01 €
1102040073	6x8	5	2,01 €
1102040078	8x10	5	2,11 €

## ATTACCO MASCHIO CON MOLLA



Cod.	Filetto Ø	Tubo Ø mm	Conf.	Listino
1102020371	1/4"	4x6	5	2,01 €
1102020373	1/4"	6x8	5	2,01 €
1102020378	1/4"	8x10	5	2,11 €
1102020473	3/8"	6x8	5	2,62 €
1102020478	3/8"	8x10	5	2,92 €
1102020480	3/8"	10x12	5	2,92 €

## ATTACCO FEMMINA GIREVOLE CON MOLLA



Cod.	Filetto Ø	Tubo Ø mm	Conf.	Listino
1103030371	1/4"	4x6	5	3,66 €
1103030373	1/4"	6x8	5	3,66 €
1103030378	1/4"	8x10	5	3,85 €

## RUBINETTO UNIVERSALE RAPIDO SFERA CON PORTAGOMMA

Serie universale.



Cod.	Tubo Ø mm	Conf.	Listino
1122030075	6x14	5	7,11 €
1122030079	8x17	5	7,34 €

## INNESTO PER RUBINETTO CON FILETTO FEMMINA



Cod.	Filetto Ø	Conf.	Listino
1101150200	1/8"	5	1,16 €
1101150300	1/4"	5	1,16 €
1101150400	3/8"	5	1,63 €
1101150500	1/2"	5	2,32 €

## INNESTO PER RUBINETTO CON ATTACCO TUBO GOMMA



Cod.	Tubo Ø mm	Conf.	Listino
1101130074	6x13	5	2,32 €
1101130075	6x14	5	2,33 €
1101130076	6x15	5	1,85 €
1101130077	7x16	5	2,49 €
1101130079	8x17	5	2,32 €
1101130081	10x17	5	2,98 €
1101130082	10x19	5	3,23 €

## ATTACCO FEMMINA CON MOLLA



Cod.	Filetto Ø	Tubo Ø mm	Conf.	Listino
1102030371	1/4"	4x6	5	2,01 €
1102030373	1/4"	6x8	5	2,01 €
1102030378	1/4"	8x10	5	2,11 €

## RUBINETTO RAPIDO A SFERA FILETTO MASCHIO

Serie italiana.



Cod.	Filetto Ø	Conf.	Listino
1112010300	1/4"	5	5,11 €
1112010400	3/8"	5	5,11 €
1112010500	1/2"	5	6,10 €

## INNESTO PER RUBINETTO CON FILETTO MASCHIO



Cod.	Filetto Ø	Conf.	Listino
1101140200	1/8"	5	1,08 €
1101140300	1/4"	5	1,08 €
1101140400	3/8"	5	1,28 €
1101140500	1/2"	5	2,18 €

## RUBINETTO RAPIDO A SFERA CON MOLLA FISSAGGIO TUBO RILSAN

Serie italiana. Rubinetto universale rapido sfera filetto maschio.  
Serie universale.



Cod.	Tubo Ø mm	Conf.	Listino
1112040071	4x6	5	6,51 €
1112040073	6x8	5	7,04 €
1112040078	8x10	5	6,72 €
1112040080	10x12	5	7,61 €

## RUBINETTO RAPIDO A SFERA CON PORTAGOMMA

Serie italiana.



Cod.	Tubo Ø mm	Conf.	Listino
1112030075	6x14	5	7,68 €
1112030079	8x17	5	7,34 €
1112030082	10x19	5	8,60 €

## ATTACCO MASCHIO GIREVOLE CON MOLLA



Cod.	Filetto Ø	Tubo Ø mm	Conf.	Listino
1103020371	1/4"	4x6	5	3,66 €
1103020373	1/4"	6x8	5	3,95 €
1103020378	1/4"	8x10	5	3,85 €
1103020480	3/8"	10x12	5	5,18 €

## RUBINETTO RAPIDO A SFERA FILETTO FEMMINA

Serie italiana.



Cod.	Filetto Ø	Conf.	Listino
1112020300	1/4"	5	5,32 €
1112020400	3/8"	5	5,32 €
1112020500	1/2"	5	7,38 €

## RUBINETTO UNIVERSALE RAPIDO SFERA FILETTO FEMMINA

Serie universale.



Cod.	Filetto Ø	Conf.	Listino
1122020300	1/4"	5	5,32 €
1122020400	3/8"	5	5,32 €
1122020500	1/2"	5	7,38 €

## INNESTO PER RUBINETTO CON MOLLA



Cod.	Tubo Ø mm	Conf.	Listino
1102010071	4x6	5	2,13 €
1102010073	6x8	5	2,13 €
1102010078	8x10	5	2,24 €
1102010080	10x12	5	2,74 €

## RUBINETTO UNIVERSALE RAPIDO SFERA FILETTO MASCHIO

Serie universale.



Cod.	Filetto Ø	Conf.	Listino
1122010300	1/4"	5	5,11 €
1122010400	3/8"	5	5,11 €
1122010500	1/2"	5	6,10 €

## RUBINETTO RAPIDO A SFERA CON MOLLA FISSAGGIO TUBO RILSAN

Serie universale. Con molla per fissare tubo rilsan.



Cod.	Tubo Ø mm	Conf.	Listino
1122040071	4x6	5	6,51 €
1122040073	6x8	5	6,51 €
1122040078	8x10	5	6,72 €
1122040080	10x12	5	7,61 €

## RUBINETTO RAPIDO SFERA UNIVERSALE 16/A

Con portagomma.



Cod.	Tubo Ø mm	Conf.	Listino
1152030075	6x14	20	9,72 €
1152030079	8x17	20	10,15 €

## RUBINETTO RAPIDO SFERA UNIVERSALE 16/A

Con portagomma.



Cod.	Modello	Conf.	Listino
1151170000	10/A - 10/B	50	0,09 €

## INNESTO RAPIDO TEDESCO 15/A OMNI IN ACCIAIO

Filettato maschio.



Cod.	Filetto Ø	Conf.	Listino
1155010300	1/4"	10	0,94 €

## RUBINETTO TEDESCO RAPIDO A SFERE CON FILETTO FEMMINA



Cod.	Filetto Ø	Conf.	Listino
1114020300	1/4"	5	5,32 €
1114020400	3/8"	5	5,32 €
1114020500	1/2"	5	7,38 €

## RUBINETTO UNIVERSALE AUTOMATICO TM2

Con sicurezza, filettato maschio.



Cod.	Filetto Ø	Conf.	Listino
1153010300	1/4"	5	19,10 €
1153010400	3/8"	5	19,35 €
1153010500	1/2"	5	19,60 €

## RUBINETTO RAPIDO SFERA UNIVERSALE 17

Filettato maschio.



Cod.	Modello	Filetto Ø	Conf.	Listino
1152010300	17/A	1/4"	20	6,81 €
1152010400	17/B	3/8"	20	7,04 €
1152010500	17/B	1/2"	20	7,23 €

## INNESTO RAPIDO ITALIA 15/A IN ACCIAIO

Filettato maschio.



Cod.	Filetto Ø	Conf.	Listino
1151140300	1/4"	10	1,20 €

## INNESTO RAPIDO ITALIA 15/B IN ACCIAIO



Cod.	Descrizione	Conf.	Listino
1151160000	con baionetta	10	1,40 €

## RUBINETTO TEDESCO A SFERA CON PORTAGOMMA



Cod.	Tubo Ø mm	Conf.	Listino
1114040075	6x14	5	7,68 €
1114040079	8x17	5	7,93 €

## RUBINETTO RAPIDO SFERA UNIVERSALE 17

Filettato femmina.



Cod.	Filetto Ø	Conf.	Listino
1152020300	1/4"	20	7,16 €
1152020400	3/8"	20	7,91 €
1152020500	1/2"	20	10,70 €

## RUBINETTO RAPIDO UNIVERSALE CON MOLLA 64/MF



Cod.	Tubo Ø mm	Conf.	Listino
1152040071	4x6	10	8,30 €
1152040073	6x8	10	8,49 €
1152040095	6,5x10	10	8,78 €
1152040078	8x10	10	8,82 €
1152040096	8x12	10	8,95 €
1152040080	10x12	10	8,98 €

## INNESTO RAPIDO ITALIA 15/A IN ACCIAIO

Filettato femmina.



Cod.	Filetto Ø	Conf.	Listino
1151150300	1/4"	10	1,30 €

## RUBINETTO TEDESCO RAPIDO A SFERA CON FILETTO MASCHIO



Cod.	Filetto Ø	Conf.	Listino
1114010300	1/4"	5	5,11 €
1114010400	3/8"	5	5,11 €
1114010500	1/2"	5	6,10 €

## RUBINETTO TEDESCO A SFERA - MOLLA FISSAGGIO TUBO RILSAN



Cod.	Tubo Ø mm	Conf.	Listino
1114050073	6x8	5	7,04 €
1114050078	8x10	5	6,72 €
1114050080	10x12	5	7,61 €

## INNESTO TEDESCO PER RUBINETTO CON FILETTO MASCHIO



Cod.	Filetto Ø	Conf.	Listino
1115010300	1/4"	5	1,08 €
1115010400	3/8"	5	1,29 €
1115010500	1/2"	5	2,11 €

## RUBINETTO RAPIDO A SFERA UNIVERSALE MASCHIO

Metal Work.



Cod.	Filetto Ø	Conf.	Listino
1121010300	1/4"	10	15,80 €
1121010400	3/8"	10	17,75 €
1121010500	1/2"	10	37,00 €

## RUBINETTO TEDESCO ALTA PORTATA MASCHIO CILINDRICO CON OR

Top flow +25% di flusso.  
Pressione di esercizio 16 bar.  
Corpo in ottone nichelato.  
Sfere, molle e ghiere in acciaio indurito 7.8.



Cod.	Filetto Ø	Conf.	Listino
1142010300	1/4"	10	12,25 €
1142010400	3/8"	10	12,50 €
1142010500	1/2"	10	13,80 €

## RUBINETTO CON FILETTO FEMMINA TIPO NITTO



Cod.	Filetto Ø	Conf.	Listino
1180020300	1/4"	10	13,65 €
1180020400	3/8"	10	13,65 €
1180020500	1/2"	10	14,40 €

## NIPPLE CILINDRICO MASCHIO-MASCHIO



Cod.	Filetto Ø	Conf.	Listino
1108012200	1/8"x1/8"	5	0,80 €
1108012300	1/8"x1/4"	5	0,82 €
1108012400	1/8"x3/8"	5	1,16 €
1108012500	1/8"x1/2"	5	2,28 €
1108013300	1/4"x1/4"	5	0,82 €
1108013400	1/4"x3/8"	5	1,29 €

## INNESTO TEDESCO PER RUBINETTO PORTAGOMMA



Cod.	Tubo Ø mm	Conf.	Listino
1115040075	6x14	5	2,11 €
1115040079	8x17	5	2,22 €

## INNESTO PER RUBINETTO CON FILETTO MASCHIO

Metal Work.



Cod.	Filetto Ø	Conf.	Listino
1121020300	1/4"	10	4,57 €
1121020400	3/8"	10	5,22 €
1121020500	1/2"	10	11,30 €

## RUBINETTO TEDESCO ALTA PORTATA MASCHIO CILINDRICO CON OR

Costruito interamente in acciaio indurito 7.8.



Cod.	Filetto Ø	Conf.	Listino
1141140300	1/4"	10	2,10 €
1141140400	3/8"	10	2,38 €
1141140500	1/2"	10	3,44 €

## INNESTO CON FILETTO MASCHIO TIPO NITTO



Cod.	Filetto Ø	Conf.	Listino
1180030300	1/4"	10	2,61 €
1180030400	3/8"	10	2,97 €
1180030500	1/2"	10	3,84 €

## INNESTO TEDESCO PER RUBINETTO CON MOLLA FISSAGGIO TUBO RILSAN



Cod.	Tubo Ø mm	Conf.	Listino
1115050073	6x8	5	2,13 €
1115050078	8x10	5	2,24 €
1115050080	10x12	5	2,74 €

## GUARNIZIONE PER BAIONETTA



Cod.	Descrizione	Conf.	Listino
1101170000	attacco a baionetta	5	1,33 €

## RUBINETTO CON FILETTO MASCHIO TIPO NITTO



Cod.	Filetto Ø	Conf.	Listino
1180010300	1/4"	10	13,65 €
1180010400	3/8"	10	13,65 €
1180010500	1/2"	10	13,90 €

## INNESTO CON FILETTO FEMMINA TIPO NITTO



Cod.	Filetto Ø	Conf.	Listino
1180040300	1/4"	10	2,61 €
1180040400	3/8"	10	2,97 €
1180040500	1/2"	10	4,22 €

## NIPPLE CONICO MASCHIO-MASCHIO



Cod.	Filetto Ø	Conf.	Listino
1108023500	1/4"x1/2"	5	2,20 €
1108024400	3/8"x3/8"	5	1,33 €
1108024500	3/8"x1/2"	5	2,20 €
1108025500	1/2"x1/2"	5	2,37 €
1108025600	1/2"x3/4"	5	3,95 €
1108026600	3/4"x3/4"	5	4,20 €

Cod.	Filetto Ø	Conf.	Listino
1108022200	1/8"x1/8"	5	0,70 €
1108022300	1/8"x1/4"	5	0,95 €
1108022400	1/8"x3/8"	5	1,16 €
1108022500	1/8"x1/2"	5	2,05 €
1108023300	1/4"x1/4"	5	1,04 €
1108023400	1/4"x3/8"	5	1,33 €

## MANICOTTO FILETTATO FEMMINA-FEMMINA



Cod.	Ø filetto	Conf.	Listino
1108032200	1/8"x1/8"	5	0,62 €
1108032300	1/8"x1/4"	5	0,99 €
1108032400	1/8"x3/8"	5	1,79 €
1108032500	1/8"x1/2"	5	2,69 €
1108033300	1/4"x1/4"	5	0,99 €

Cod.	Ø filetto	Conf.	Listino
1108033400	1/4"x3/8"	5	1,47 €
1108033500	1/4"x1/2"	5	2,67 €
1108034400	3/8"x3/8"	5	1,42 €
1108034500	3/8"x1/2"	5	2,67 €
1108035500	1/2"x1/2"	5	2,46 €

## RIDUZIONE FILETTO CILINDRICO MASCHIO-FEMMINA



Cod.	Filetto Ø	Conf.	Listino
1108052200	1/8"x1/8"	5	0,75 €
1108052300	1/8"x1/4"	5	0,90 €
1108052400	1/8"x3/8"	5	1,39 €
1108052500	1/8"x1/2"	5	2,36 €
1108053300	1/4"x1/4"	5	0,99 €

Cod.	Filetto Ø	Conf.	Listino
1108053400	1/4"x3/8"	5	1,39 €
1108053500	1/4"x1/2"	5	2,34 €
1108054400	3/8"x3/8"	5	1,45 €
1108054500	3/8"x1/2"	5	2,53 €

## RIDUZIONE FILETTO MASCHIO CONICO-FEMMINA CILINDRICO



Cod.	Ø filetto	Conf.	Listino
1108043200	1/4"x1/8"	5	0,66 €
1108044200	3/8"x3/8"	5	0,90 €
1108044300	3/8"x1/4"	5	0,82 €
1108045200	1/2"x1/8"	5	1,75 €

Cod.	Ø filetto	Conf.	Listino
1108045300	1/2"x1/4"	5	1,42 €
1108045400	1/2"x3/8"	5	1,30 €
1108046400	3/4"x3/8"	5	2,70 €
1108046500	3/4"x1/2"	5	2,46 €

## RACCORDO A Y MASCHIO FEMMINA-FEMMINA



Cod.	Filetto Ø	Conf.	Listino
1108070200	1/8"	25	2,30 €
1108070300	1/4"	25	2,78 €
1108070400	3/8"	20	4,84 €
1108070500	1/2"	10	7,48 €

## RACCORDO A Y FEMMINA-FEMMINA-FEMMINA



Cod.	Filetto Ø	Conf.	Listino
1108080200	1/8"	25	2,30 €
1108080300	1/4"	25	2,78 €
1108080400	3/8"	20	4,84 €
1108080500	1/2"	10	7,48 €

## TAPPO CON FILETTO CILINDRICO



Cod.	Filetto Ø	Conf.	Listino
1108060200	1/8"	5	0,62 €
1108060300	1/4"	5	0,70 €
1108060400	3/8"	5	1,08 €
1108060500	1/2"	5	1,80 €
1108060600	3/4"	5	3,16 €

## TAPPO FEMMINA



Cod.	Filetto Ø	Conf.	Listino
1108210200	1/8"	50	0,50 €
1108210300	1/4"	50	0,90 €
1108210400	3/8"	25	1,32 €
1108210500	1/2"	25	2,07 €

## TAPPO MASCHIO CILINDRICO



Cod.	Filetto Ø	Conf.	Listino
1108200200	1/8"	50	0,50 €
1108200300	1/4"	50	0,63 €
1108200400	3/8"	50	0,79 €
1108200500	1/2"	25	1,29 €
1108200600	3/4"	25	2,67 €

## RACCORDO A L MASCHIO-MASCHIO



Cod.	Filetto Ø	Conf.	Listino
1108090200	1/8"	50	1,51 €
1108090300	1/4"	25	2,00 €
1108090400	3/8"	25	2,94 €
1108090500	1/2"	25	4,73 €
1108090600	3/4"	10	6,19 €
1108090700	1"	5	10,05 €

## RACCORDO A L MASCHIO-MASCHIO



Cod.	Filetto Ø	Conf.	Listino
1108100200	1/8"	50	1,46 €
1108100300	1/4"	25	2,00 €
1108100400	3/8"	25	2,94 €
1108100500	1/2"	25	4,73 €
1108100600	3/4"	10	6,70 €
1108100700	1"	5	10,90 €

## RACCORDO A L FEMMINA-FEMMINA



Cod.	Filetto Ø	Conf.	Listino
1108110200	1/8"	50	1,53 €
1108110300	1/4"	25	2,15 €
1108110400	3/8"	25	2,94 €
1108110500	1/2"	25	4,73 €
1108110600	3/4"	10	6,70 €
1108110700	1"	5	10,05 €

## RACCORDO A T FEMMINA-MASCHIO-FEMMINA



Cod.	Filetto Ø	Conf.	Listino
1108120200	1/8"	25	1,88 €
1108120300	1/4"	25	2,54 €
1108120400	3/8"	25	4,03 €
1108120500	1/2"	10	6,59 €
1108120600	3/4"	10	9,00 €

## RACCORDO A T FEMMINA-MASCHIO-MASCHIO



Cod.	Filetto Ø	Conf.	Listino
1108130200	1/8"	25	1,94 €
1108130300	1/4"	25	2,72 €
1108130400	3/8"	25	4,03 €
1108130500	1/2"	10	6,59 €

## RACCORDO A T FEMMINA-FEMMINA-FEMMINA



Cod.	Filetto Ø	Conf.	Listino
1108140200	1/8"	25	1,77 €
1108140300	1/4"	25	2,54 €
1108140400	3/8"	25	4,03 €
1108140500	1/2"	10	6,59 €
1108140600	3/4"	10	9,00 €

## RACCORDO A T MASCHIO-FEMMINA-MASCHIO



Cod.	Filetto Ø	Conf.	Listino
1108160200	1/8"	25	1,94 €
1108160300	1/4"	25	2,72 €
1108160400	3/8"	25	4,03 €
1108160500	1/2"	10	6,59 €

## RACCORDO A T FEMMINA-FEMMINA-MASCHIO



Cod.	Filetto Ø	Conf.	Listino
1108150200	1/8"	25	1,88 €
1108150300	1/4"	25	2,54 €
1108150400	3/8"	25	4,03 €
1108150500	1/2"	10	6,59 €

## RACCORDO DIRITTO CON ATTACCO MASCHIO



Cod.	Filetto Ø	Tubo Ø mm	Conf.	Listino
1109010270	2,7x4	1/8"	50	1,10 €
1109010271	4x6	1/8"	50	1,08 €
1109010273	6x8	1/8"	50	1,29 €
1109010278	8x10	1/8"	50	1,46 €
1109010371	4x6	1/4"	50	1,31 €

Cod.	Filetto Ø	Tubo Ø mm	Conf.	Listino
1109010373	6x8	1/4"	50	1,37 €
1109010378	8x10	1/4"	25	1,58 €
1109010473	6x8	3/8"	25	1,73 €
1109010478	8x10	3/8"	25	1,89 €
1109010480	10x12	3/8"	25	2,18 €

## RACCORDO DIRITTO INTERMEDIO



Cod.	Tubo Ø mm	Conf.	Listino
1109020070	2,7x4	50	1,91 €
1109020071	4x6	50	1,77 €
1109020073	6x8	25	2,07 €
1109020078	8x10	25	2,59 €
1109020080	10x12	25	4,21 €

## RACCORDO A L CON ATTACCO MASCHIO



Cod.	Filetto Ø	Tubo Ø mm	Conf.	Listino
1109030270	1/8"	2,7x4	50	2,02 €
1109030271	1/8"	4x6	50	1,50 €
1109030273	1/8"	6x8	50	1,59 €
1109030278	1/8"	8x10	25	2,13 €
1109030371	1/4"	4x6	50	1,58 €

Cod.	Filetto Ø	Tubo Ø mm	Conf.	Listino
1109030373	1/4"	6x8	50	1,77 €
1109030378	1/4"	8x10	25	2,15 €
1109030473	3/8"	6x8	25	2,00 €
1109030478	3/8"	8x10	25	2,43 €
1109030480	3/8"	10x12	25	3,00 €

## VALVOLA DI NON RITORNO FEMMINA-FEMMINA



Cod.	Filetto Ø	Conf.	Listino
1107060200	1/8"	10	6,43 €
1107060300	1/4"	10	7,94 €

## PROLUNGA UNIDIREZIONALE MASCHIO-FEMMINA



Cod.	Filetto Ø	L mm	Conf.	Listino
1128022200	1/8"x1/8"	42	25	1,75 €
1128023300	1/4"x1/4"	51	25	2,43 €

## ATTACCO PORTAGOMMA FILETTO FEMMINA

Metal Work.



Cod.	Filetto Ø	Tubo Ø mm	Conf.	Listino
1121030375	1/4"	6x14	25	4,99 €
1121030379	1/4"	8x17	25	5,36 €

## RUBINETTO RAPIDO A SFERE SERIE MIGNON

Con molla per fissaggio Tubo Rilsan.



Cod.	Filetto Ø	Conf.	Listino
1117010071	4x6"	5	5,46 €
1117010073	6x8"	5	5,46 €

## INNESTO RAPIDO CON FILETTO MASCHIO SERIE MIGNON



Cod.	Filetto Ø	Conf.	Listino
1117040300	1/4"	5	1,06 €

## VALVOLA CON ATTACCHI TUBO AUTOMATICI



Cod.	Tubo Ø mm	Conf.	Listino
1145020070	2x4	10	9,35 €
1145020071	4x6	10	9,89 €
1145020073	6x8	10	10,40 €
1145020078	8x10	10	10,70 €
1145020080	10x12	10	12,20 €

## RACCORDO DIRITTO CON ATTACCO MASCHIO



Cod.	Filetto Ø	Tubo Ø mm	Conf.	Listino
1110010270	1/8"	2,7x4	10	1,37 €
1110010271	1/8"	4x6	10	1,64 €
1110010273	1/8"	6x8	10	1,80 €
1110010371	1/4"	4x6	10	1,73 €
1110010373	1/4"	6x8	10	1,84 €

## RACCORDO DIRITTO CILINDRICO



Cod.	Filetto Ø	Tubo Ø mm	Conf.	Listino
1140010170	M5	2x4	10	1,70 €
1140010270	1/8"	2x4	10	1,64 €
1140010271	1/8"	4x6	10	1,67 €
1140010273	1/8"	6x8	10	1,79 €
1140010371	1/4"	4x6	10	1,77 €
1140010373	1/4"	6x8	10	1,93 €
1140010378	1/4"	8x10	10	2,41 €

## INNESTO RAPIDO SERIE MIGNON

Con molla per fissaggio Tubo Rilsan.



Cod.	Filetto Ø	Conf.	Listino
1117020071	4x6"	5	2,03 €
1117020073	6x8"	5	2,03 €

## MINI VALVOLA A SFERA FEMMINA-FEMMINA G ISO 228



Cod.	Filetto Ø	Conf.	Listino
1125010200	1/8"x1/8"	10	6,06 €
1125010300	1/4"x1/4"	10	6,26 €
1125010400	3/8"x3/8"	10	6,54 €

## VALVOLA MASCHIO CONICO R ISO 7



Cod.	Filetto Ø mm	Tubo Ø mm	Conf.	Listino
1145010270	1/8"	2x4	10	7,42 €
1145010271	1/8"	4x6	10	7,67 €
1145010371	1/4"	4x6	10	7,82 €
1145010373	1/4"	6x8	10	8,04 €

## RUBINETTO RAPIDO A SFERE MASCHIO SERIE MIGNON



Cod.	Filetto Ø	Conf.	Listino
1117030300	1/4"	5	5,35 €

## RUBINETTO A SFERA MASCHIO-FEMMINA



Cod.	Filetto Ø	Conf.	Listino
1105020200	1/8"	25	8,22 €
1105020400	3/8"	25	8,22 €
1105020300	1/4"	25	8,22 €
1105020500	1/2"	25	9,40 €

## RACCORDO DIRITTO INTERMEDIO DOPPIO



Cod.	Tubo Ø mm	Conf.	Listino
1110020071	4x6	10	1,51 €
1110020073	6x8	10	1,69 €
1110020078	8x10	10	1,94 €
1110020080	10x12	10	2,48 €

## RACCORDO DIRITTO INTERMEDIO DOPPIO



Cod.	Tubo Ø mm	Conf.	Listino
1140020070	2x4	10	2,65 €
1140020071	4x6	10	2,68 €
1140020073	6x8	10	3,01 €
1140020078	8x10	10	3,80 €
1140020080	10x12	10	4,42 €
1140020098	12x14	10	6,64 €

## RACCORDO A L INTERMEDIO



Cod.	Tubo Ø mm	Conf.	Listino
1140040070	2x4	10	2,95 €
1140040071	4x6	10	2,98 €
1140040073	6x8	10	3,48 €
1140040078	8x10	10	4,32 €
1140040080	10x12	10	5,64 €
1140040098	12x14	10	7,00 €

## RACCORDO A T INTERMEDIO



Cod.	Tubo Ø mm	Conf.	Listino
1140060070	2x4	10	4,02 €
1140060071	4x6	10	4,27 €
1140060073	6x8	10	4,94 €
1140060078	8x10	10	6,43 €
1140060080	10x12	10	7,95 €
1140060098	12x14	10	9,71 €

## RACCORDO A L CON ATTACCO GIREVOLE



Cod.	Filetto Ø	Tubo Ø mm	Conf.	Listino
1140030170	M5	2x4	10	2,86 €
1140030270	1/8"	2x4	10	2,90 €
1140030271	1/8"	4x6	10	2,96 €
1140030273	1/8"	6x8	10	3,39 €
1140030371	1/4"	4x6	10	3,19 €
1140030373	1/4"	6x8	10	3,55 €

## RACCORDO A T ATTACCO CENTRALE CILINDRO GIREVOLE



Cod.	Filetto Ø	Tubo Ø mm	Conf.	Listino
1140050170	M5	2x4	10	4,65 €
1140050270	1/8"	2x4	10	4,09 €
1140050271	1/8"	4x6	10	4,11 €
1140050273	1/8"	6x8	10	5,02 €
1140050371	1/4"	4x6	10	4,37 €

Cod.	Filetto Ø	Tubo Ø mm	Conf.	Listino
1140050373	1/4"	6x8	10	5,12 €
1140050378	1/4"	8x10	10	6,62 €
1140050478	3/8"	8x10	10	6,90 €
1140050480	3/8"	10x12	10	7,67 €
1140050598	1/2"	12x14	10	10,45 €

## RACCORDO DIRITTO ATTACCO FEMMINA



Cod.	Filetto Ø	Tubo Ø mm	Conf.	Listino
1141000271	1/8"	4x6	10	1,96 €
1141000373	1/4"	6x8	10	2,45 €
1141000378	1/4"	8x10	10	2,69 €
1141000480	3/8"	10x12	10	3,27 €

## RACCORDO ORIENTABILE A L



Cod.	Filetto Ø	Tubo Ø mm	Conf.	Listino
1148100270	1/8"	2x4	10	4,66 €
1148100271	1/8"	4x6	10	4,68 €
1148100373	1/4"	6x8	10	5,76 €
1148100478	3/8"	8x10	10	6,39 €
1148100480	3/8"	10x12	10	7,57 €

## REGOLATORE PER CILINDRO



Cod.	Filetto Ø	Tubo Ø mm	Conf.	Listino
1140080271	1/8"	4x6	10	13,00 €
1140080373	1/4"	6x8	10	13,80 €

## REGOLATORE BIDIREZIONALE



Cod.	Filetto Ø	Tubo Ø mm	Conf.	Listino
1140090271	1/8"	4x6	10	13,00 €
1140090373	1/4"	6x8	10	13,80 €

## RACCORDO A T ORIENTABILE MASCHIO LATERALE CILINDRICO



Cod.	Filetto Ø	Tubo Ø mm	Conf.	Listino
1148150270	1/8"	2x4	10	4,09 €
1148150271	1/8"	4x6	10	4,11 €
1148150373	1/4"	6x8	10	5,12 €
1148150478	3/8"	8x10	10	6,90 €
1148150580	1/2"	10x12	10	8,57 €

## RACCORDO A Y INTERMEDIO



Cod.	Tubo Ø mm	Conf.	Listino
1140070070	2x4	10	5,59 €
1140070071	4x6	10	5,89 €
1140070073	6x8	10	6,64 €

## INSTALLIAMO IMPIANTI ED EFFETTIAMO MANUTENZIONI

RACCORDI AUTOMATICI PER IMPIANTI DI DISTRIBUZIONE DELL'ARIA

FACILITÀ E RAPIDITÀ DI MONTAGGIO

SISTEMA DI SEPARAZIONE DELLA CONDENZA

GAMMA COMPLETA DI ACCESSORI

AFFIDABILITÀ E SICUREZZA







# VERNICIATURA

**POMPE AIRLESS**

**POMPE BASSA PRESSIONE**

**PISTOLE AIRLESS - AIRMIX**

**PISTOLE BASSA PRESSIONE**

**UGELLI E KIT RICAMBI**

**FILTRI**

**TUBI**



## POMPA PNEUMATICA DOPPIA MEMBRANA B24

Pompa a doppia membrana con regolazione pressione, carrello, filtro di linea, regolatore di fluidi. Ideale per la verniciatura a bassa pressione con aria di atomizzazione o il travaso di fluidi di bassa e media viscosità, nel settore del legno e del metallo. Disponibile nella versione in plastica Boxer.

Cod.	212403	Listino
Motore	Pneumatico	993,00 €
Rapporto di miscelazione	1:1	
Corsa	60 mm	
Max. Portata uscita libera	24 l/min	
Max. Pres. entrata aria	8 (116) Bar (PSI)	
Max. Pres. uscita materiale	8 (116) Bar (PSI)	

Consumo aria: 250 - 500 ltr/min  
Raccordo entrata materiale: M 1/2"  
Raccordo uscita materiale: M 3/8"  
Peso: 11 kg



I PREZZI SI RIFERISCONO SOLO ALLA POMPA ESCLUSA DI TUBI - PISTOLE - UGELLI - ACCESSORI

## POMPA DI VERNICIATURA A DOPPIA MEMBRANA DPS 90-1G.TE SU CAVALLETTO

Costruzione di alta qualità. Lavaggio rapido grazie alla riduzione dei volumi morti. Versioni per vernici base solvente e base acqua. Con regolatore di vernice. 2 regolatori aria (per pompa e per pistola). Filtro vernice. Tubazione pescante con filtro. Ricircolo materiale. 1 valvola sovrappressione. 1 valvola a sfera con foro di scarico.

### IN ALLUMINIO

Cod.	14069000	Listino
Rapporto di pressione	1:1	1.830,00 €
Max pressione materiale	7 bar	
Temperatura utilizzo	5-40 °C	
Filtro vernice	100 mesh	
Filtro in aspirazione	50 mesh	

### IN ALLUMINIO ANODIZZATO

Cod.	14069020	Listino
Rapporto di pressione	1:1	2.092,00 €
Max pressione materiale	7 bar	
Temperatura utilizzo	5-40 °C	
Filtro vernice	100 mesh	
Filtro in aspirazione	50 mesh	



I PREZZI SI RIFERISCONO SOLO ALLA POMPA ESCLUSA DI TUBI - PISTOLE - UGELLI - ACCESSORI

## POMPA DI VERNICIATURA SERIE AIR 30V/P-E

Pompa a bassa pressione misto aria a doppia membrana dotata di polmone antipulsazioni e regolatore di vernice. Sostituisce la pistola a tazza poiché aspira direttamente dal recipiente ed è di facile manutenzione e pulizia.

Di semplice utilizzo per qualsiasi tipo di vernice sia in piano che in verticale. Con questa pompa, tramite la sostituzione del kit "ugello per pistola" è possibile impiegarla per tinte, fondi, lacche e finiture.

### PESCANTE ZINCATO + GRUPPI ARIA FILTRI REGOLATORI

Cod.	5201034	Listino
Rapporto di pressione	1:1	1.755,00 €
Max pressione materiale	6 bar	
Max pressione vernice	6 bar	
Portata materiale	30 l/min	

### DIMENSIONI

Altezza: 870 mm  
Larghezza: 330 mm  
Profondità: 510 mm



I PREZZI SI RIFERISCONO SOLO ALLA POMPA ESCLUSA DI TUBI - PISTOLE - UGELLI - ACCESSORI

## POMPA PNEUMATICA AIRLESS APOLLO 30

Pompa pneumatica con pannello di regolazione pressione, carrello, sistema di aspirazione completo, filtro di linea inox. Ideale per la verniciatura professionale a media pressione utilizzabile nel settore del legno e del metallo con smalti, lacche, fondi e vernici da finitura, di medio-alta viscosità e ad acqua o solvente. Guarnizioni in PTFE - PE. Pacco guarnizioni fisso. N. 27 cicli per litro.

Cod.	TKB30A	Listino
Rapporto di compressione	30:1	2.612,50 €
Capacità per ciclo	37 cm3	
Corsa	100 mm	
Max portata uscita libera	7,0 l/min	
Numero cicli per litro	27	
Max. Pres. uscita materiale	240 (3480) Bar (PSI)	
Max. Pressione entrata aria	8 (116) Bar (PSI)	

### AIRLESS

Consumo aria: 250 - 750 ltr/min  
Raccordo entrata materiale: M 3/4"  
Raccordo uscita materiale: M 1/4"  
Peso: 27 kg

IN DOTAZIONE:  
SISTEMA DI ASPIRAZIONE  
COMPLETO



I PREZZI SI RIFERISCONO SOLO ALLA POMPA ESCLUSA DI TUBO IN USCITA - PISTOLE - UGELLI - ACCESSORI

## POMPA PNEUMATICA AIRMIX APOLLO 30

Pompa pneumatica con pannello di regolazione pressione, carrello, sistema di aspirazione completo, filtro di linea inox. Ideale per la verniciatura professionale a media pressione utilizzabile nel settore del legno e del metallo con smalti, lacche, fondi e vernici da finitura, di medio-alta viscosità e ad acqua o solvente. Guarnizioni in PTFE - PE. Pacco guarnizioni fisso. N. 27 cicli per litro.

Cod.	TKB30E	Listino
Rapporto di compressione	30:1	2.612,50 €
Capacità per ciclo	37 cm3	
Corsa	100 mm	
Max portata uscita libera	7,0 l/min	
Numero cicli per litro	27	
Max. Pres. uscita materiale	240 (3480) Bar (PSI)	
Max. Pressione entrata aria	8 (116) Bar (PSI)	

### AIRMIX

Consumo aria: 250 - 750 ltr/min  
Raccordo entrata materiale: M 3/4"  
Raccordo uscita materiale: M 1/4"  
Peso: 27 kg

IN DOTAZIONE:  
SISTEMA DI ASPIRAZIONE  
COMPLETO



I PREZZI SI RIFERISCONO SOLO ALLA POMPA ESCLUSA DI TUBO IN USCITA - PISTOLE - UGELLI - ACCESSORI

## POMPA DI VERNICIATURA ALTA PRESSIONE ICON-A233N-S SU CARRELLO IN KIT

1 regolatore di pressione aria (pompa e pistola), filtro vernice in mandata TF1-S (100 mesh), tubazione pescante (con filtro 50 mesh), tubazione alta pressione, pistola Airless ALG-7 TE WB.

### TUBAZIONE PESCANTE

Cod.	140027A0	Listino
Rapporto di pressione	30:1	4.056,00 €
Max pressione materiale	210 bar	
Max pressione aria	7 bar	
Filtro vernice	100 mesh	
Filtro in aspirazione	50 mesh	



I PREZZI SI RIFERISCONO SOLO ALLA POMPA ESCLUSA DI TUBI - PISTOLE - UGELLI - ACCESSORI

## POMPA DI VERNICIATURA ALTA PRESSIONE ICON-A333N SU CARRELLO

Estrema semplicità di assemblaggio, disassemblaggio e manutenzione, insieme all'eccellente affidabilità. 1 regolatore di pressione aria (pistola), set filtro vernice in mandata (TF-8N), tubazione pescante con filtro, tubo di riciclaggio della vernice, valvola di sicurezza.



### TUBAZIONE PESCANTE

Cod.	14050190	Listino
Rapporto di pressione	32:1	5.297,00 €
Max pressione materiale	224 bar	
Temperatura utilizzo	5-40 °C	
Filtro vernice	100 mesh	
Filtro in aspirazione	50 mesh	

I PREZZI SI RIFERISCONO SOLO ALLA POMPA ESCLUSA DI TUBI - PISTOLE - UGELLI - ACCESSORI

## POMPA DI VERNICIATURA NETTUNO 80/K27 W

Pompa a pistone in acciaio inox azionata da motore pneumatico con valvola di scambio esterna.

Per l'applicazione di tutti i tipi di vernici poliuretaniche, nitro, sintetiche, a base acqua, etc. Pompa di piccola portata quindi anche il consumo per il lavaggio è molto ridotto.



Cod.	5203180	5203184	5203181
	pesca	tramoggia	manom. e tubo
Modello	80 K27/P	80 K27/T	80 K27 mix air
Max pressione d'aria	6 bar	6 bar	6 bar
Max pressione materiali	6 bar	6 bar	6 bar
Rapporto di compressione	1:27	1:27	1:27
Portata materiale	1,5 lt/min	1,5 lt/min	1,5 lt/min
Listino	2.990,00 €	3.631,00 €	3.570,00 €

I PREZZI SI RIFERISCONO SOLO ALLA POMPA ESCLUSA DI TUBI - PISTOLE - UGELLI - ACCESSORI

## POMPA DI VERNICIATURA SERIE HERCULES 200 K 30/P

Pompa Airless costruita in acciaio inox dotata di un potente propulsore per aspirare e spruzzare prodotti di elevata densità. Utilizzabile per tutti i prodotti di una certa densità, come le vernici all'acqua. Idonea per spruzzare su qualsiasi tipo di superficie, consente una notevole riduzione dei consumi e una perfetta distensione della vernice.



Versione con pescante standard.

Cod.	5203094	Listino
Pressione aria	6 bar	3.588,00 €
Pressione vernice	180 bar	
Rapporto	1:30	
Portata max	2,6 l/min	

I PREZZI SI RIFERISCONO SOLO ALLA POMPA ESCLUSA DI TUBI - PISTOLE - UGELLI - ACCESSORI

## POMPA DI VERNICIATURA MERCURIO 125 / K32

Pompa Airless costruita in acciaio inox dotata di un potente propulsore con scambio pneumatico adatto ad aspirare e spruzzare prodotti di elevata densità. Modello ad alta pressione.

**SCAMBIO PNEUMATICO ANTI PULSAZIONI**



### DIMENSIONI

Altezza: 995 mm  
Larghezza: 485 mm  
Profondità: 550 mm  
Peso: 38 kg

Cod.	5204125	Listino
Pressione aria	6 bar	3.458,00 €
Pressione vernice	192 bar	
Rapporto	1:32	
Portata max	2,6 l/min	

I PREZZI SI RIFERISCONO SOLO ALLA POMPA ESCLUSA DI TUBI - PISTOLE - UGELLI - ACCESSORI

## POMPA ELETTRICA PRESSING SUPERDIECIMILA STANDARD 2,5 HP

Motore elettrico monofase 220.  
Pressione max 240.  
Pompa per imbianchini con lancia.



Cod.	Listino
A010000	2.484,00 €

## POMPA ELETTRICA PRESSING SUPERQUATTROMILA STANDARD 1 HP

Motore elettrico monofase 220.  
Pressione max 240.



Cod.	Listino
A04000	1.677,00 €

## TUBO SAE DA 1/8" NERO RACCORDATO ALTA PRESSIONE

Tubo alte temperature tessile R7.  
Diametro 1/8".  
Esercizio 230 bar.  
Raccordi AVP da 1/4".



Cod.	m	Listino
1401359572	4	40,70 €
1401359672	7,5	60,10 €
1401359772	10	73,90 €
1401359872	12	85,00 €
1401359972	15	102,00 €

## TUBO SAE DA 3/16" NERO RACCORDATO ALTA PRESSIONE

Tubo alte temperature tessile R7.  
Diametro 3/16".  
Esercizio 210 bar.  
Raccordi AVP da 1/4".  
SAE J517 sez. SAE100RZ-ISO3949.



Cod.	m	Listino
716754T	7,5	41,60 €
716104T	10	50,70 €
716154T	15	71,80 €
716204T	20	92,20 €

## TUBO IVM AIRMIX ALTA PRESSIONE

Tubo alte temperature tessile R7.  
Raccordi AVP da 1/4".  
Abbinato a tubo aria in poliuretano 6x8.



Cod.	Tubo AP	m	Listino
1401349672	1/8"	7,5	74,20 €
1401349772	1/8"	12	103,00 €
1401349872	1/8"	15	122,00 €
1401349372	3/16"	7,5	52,90 €
1401349472	3/16"	10	65,10 €
1401349572	3/16"	15	87,20 €

## TUBO ALTA PRESSIONE IN TRECCIA ACCIAIO

È possibile avere altre misure su richiesta. Raccordo 1/4".



Cod.	m	Tubo	Raccordo	Conf.	Listino
061693	7,5	1/8"	1/4"	1	100,00 €
061905	10	1/8"	1/4"	1	124,00 €
059961	12	1/8"	1/4"	1	146,50 €
059628	15	1/8"	1/4"	1	180,00 €
061058	19	1/8"	1/4"	1	224,00 €
061976	20	1/8"	1/4"	1	236,00 €

## TUBO INGUAINATO BINATO BASSA PRESSIONE



Da corredare di due attacchi femmina 1/4" - 6x8.

Da corredare di due attacchi maschi 1/4" - 6x8.

Cod.	Ø	Listino
1401210073	4x6 al metro	5,48 €

Cod.	Listino
1102030373	2,01 €

Cod.	Listino
1102020373	2,01 €

## PISTOLA MANUALE ALTA PRESSIONE ALG7 TE WB



**PISTOLA AIRLESS  
GRILLETTO REGOLARE (4 DITA)**

Cod.	Listino
13088250	250,50 €

**KIT GUARNIZIONI ASTINA  
(7-5,7-6)**

Cod.	Listino
03846170	26,85 €

**ASTINA (7-1)**

Cod.	Listino
93808170	65,40 €

## PREUGELLI SPRAY SYSTEM HV



Cod.	Modello	Listino
SS.00500	XV 010	83,40 €
SS.00501	XV 012	83,40 €
SS.00502	XV 014	83,40 €
SS.00503	XV 016	83,40 €
SS.00505	XV 019	83,40 €

## UGELLI SPRAY SYSTEM TC/TP



Cod.	Misura	Listino
SS.07.40	07/40	57,50 €
SS.09.25	09/25	57,50 €
SS.09.40	09/40	57,50 €
SS.09.50	09/50	57,50 €
SS.09.65	09/65	57,50 €
SS.09.80	09/80	57,50 €
SS.11.15	11/15	57,50 €
SS.11.25	11/25	57,50 €
SS.11.40	11/40	57,50 €
SS.11.50	11/50	57,50 €
SS.11.65	11/65	57,50 €
SS.11.80	11/80	57,50 €
SS.13.25	13/25	57,50 €
SS.13.40	13/40	57,50 €
SS.13.50	13/50	57,50 €
SS.13.65	13/65	57,50 €
SS.13.80	13/80	57,50 €
SS.15.25	15/25	54,20 €
SS.15.40	15/40	57,50 €
SS.15.50	15/50	57,50 €
SS.15.65	15/65	57,50 €
SS.15.80	15/80	57,50 €
SS.18.25	18/25	54,20 €
SS.18.40	18/40	54,20 €
SS.18.50	18/50	57,50 €
SS.18.65	18/65	57,50 €
SS.18.80	18/80	57,50 €
SS.26.80	26/80	57,50 €

## UGELLO FF FINE FINISH DOPPIA ATOMIZZAZIONE GRACO



Cod.	Misura	Listino
GR163208	08/20	126,50 €
GR163210	10/20	126,50 €
GR163310	10/30	126,50 €
GR163312	12/30	126,50 €
GR163314	14/30	126,50 €
GR163408	08/40	126,50 €
GR163410	10/40	126,50 €
GR163412	12/40	126,50 €
GR163510	10/50	126,50 €
GR163512	12/50	126,50 €
GR163516	16/50	126,50 €
GR163612	12/60	126,50 €

## BASE UGELLO TITAN



Cod.	Filetto	Listino
201203	11/16 inch	28,35 €

## GHIERA RAC X HANDTITE GRACO

Filetto Iwata.



Cod.	Filetto	Listino
GR246437	11/16 inch	120,50 €

## UGELLI PER PISTOLA GRACO G40 CON RACCORDO GIREVOLE



Cod.	Misura	Foro/Ventaglio	Listino
FFA308	308	08/30	129,50 €
FFA314	314	14/30	129,50 €
FFA410	410	10/40	129,50 €
FFA412	412	12/40	129,50 €
FFA414	414	14/40	129,50 €
FFA510	510	10/50	129,50 €
FFA512	512	12/50	105,50 €
FFA514	514	14/50	129,50 €

## GUARNIZIONE UGELLO



Cod.	Modello	Listino
800 202	per Airless	0,57 €
OP1196-24	AO Airmix	3,24 €
GR183616	Graco tradizionale	12,40 €
MD001	MD1917/LK	4,73 €

## FILTRO CALCIO PISTOLA



Cod.	Filtro	Colore	Listino
FM2002	mesh 50	bianco	1,36 €
FM2003	mesh 75	nero	1,36 €
FM2004	mesh 100	giallo	1,36 €
FM2005	mesh 150	blu	1,41 €
FM2006	mesh 200	rosso	1,41 €
FM2018	mesh 300	argento	2,00 €

## UGELLO AUTOPULENTE ULTRAFINISH



Cod.	Misura	Foro/Ventaglio	Listino
062214	411	11/40	60,20 €
062211	413	13/40	60,20 €
062210	509	09/50	60,20 €
062209	511	11/50	60,20 €
062213	513	13/50	60,20 €
062212	611	11/60	60,20 €

## UGELLO AUTOPULENTE ULTRAFINISH



Cod.	Misura	Foro/Ventaglio	Listino
MD025	410	10/40	87,10 €
MD020	412	12/40	87,10 €
MD018	414	14/40	87,10 €
MD026	510	10/50	87,10 €
MD023	512	12/50	87,10 €
MD022	514	14/50	87,10 €
MD027	610	10/60	87,10 €
MD024	612	12/60	87,10 €
MD019	614	14/60	87,10 €

## PISTOLA AIR-MIX GRACO G40



PISTOLA AIR-MIX		TESTINA ARIA		GUARNIZIONE		REGOLAZIONE VENTAGLIO ARIA	
Cod	Listino	Cod	Listino	Cod	Listino	Cod	Listino
G249242	1.114,00 €	GR249180	256,00 €	GR111116	20,60 €	GR249135	195,00 €

## UGELLO GG4 GRACO



Cod.	Misura	Listino
GRGG4409	09/40	182,00 €
GRGG4411	11/40	182,00 €
GRGG4413	13/40	182,00 €
GRGG4415	15/40	182,00 €
GRGG4509	09/50	182,00 €
GRGG4511	11/50	182,00 €
GRGG4513	13/50	182,00 €
GRGG4611	11/60	182,00 €

## FILTRO PREUGELLO



Cod.	Modello	Listino
FM2810	per ugello Ø 7 mm Kremlin 140 mm	2,84 €
FM2812	per ugello Ø 9 mm Graco 150 mm	2,84 €

## FILTRO RETE PRETIP NYLON



Cod.	Filtro	Listino
FM2802N	mesh 100	1,98 €
FM2803N	mesh 200	2,11 €
FM28100	rete ricambio mesh 100	1,03 €
FM28150	rete filtro preugello n. 4	1,03 €

## UGELLO ARIA LV2 IN OTTONE

Cod.	Ugello	Listino
93830610B	0,8-1,0-1,2-1,5	169,50 €

## FILTRO LAMELLARE PRETIP TIPO GRACO



Cod.	Filtro	Colore	Listino
FM2802/L	mesh 100	nero	8,10 €
FM2803/L	mesh 200	giallo	8,37 €

## PISTOLA AIR-MIX MD



PISTOLA CON UGELLO GRACO PORTAFILTRO LUNGO		PISTOLA CON UGELLO KREMLIN PORTAFILTRO LUNGO		TESTINA ARIA		GUARNIZIONE	
Cod	Listino	Cod	Listino	Cod	Listino	Cod	Listino
MD1917/LG	596,00 €	MD1917/LK	583,00 €	-	256,00 €	-	20,60 €

PISTOLA CON UGELLO GRACO PORTAFILTRO CORTO		PISTOLA CON UGELLO KREMLIN PORTAFILTRO CORTO	
Cod	Listino	Cod	Listino
MD1917/CG	596,00 €	MD1917/CK	583,00 €



## FILTRO PREUGELLO



Cod.	Modello	Listino
FM2810	per ugello Ø 7 mm Kremlin 140 mm	2,84 €
FM2812	per ugello Ø 9 mm Graco 150 mm	2,84 €

## FILTRO CALCIO PISTOLA



Cod.	Filtro	Colore	Listino
FM2002	mesh 50	bianco	1,36 €
FM2003	mesh 75	nero	1,36 €
FM2004	mesh 100	giallo	1,36 €
FM2005	mesh 150	blu	1,41 €
FM2006	mesh 200	rosso	1,41 €
FM2018	mesh 300	argento	2,00 €

## FILTRO LAMELLARE PRETIP TIPO GRACO



Cod.	Filtro	Colore	Listino
FM2802/L	mesh 100	nero	8,10 €
FM2803/L	mesh 200	giallo	8,37 €

## FILTRO RETE PRETIP NYLON



Cod.	Filtro	Listino
FM2802N	mesh 100	1,98 €
FM2803N	mesh 200	2,11 €
FM28100	rete ricambio mesh 100	1,03 €
FM28150	rete filtro preugello n. 4	1,03 €

## PISTOLA MANUALE BASSA PRESSIONE NEW-71



Ugello	PISTOLA A SIFONE			UGELLO ARIA (1)		UGELLO MAT. + ASTINA (2+10)	
	Mod.	Cod.	Listino	Cod	Listino	Cod	Listino
0,8	0	13091200	223,50 €	93953090	94,40 €	93928100	88,50 €
1,0	1S	13091220	223,50 €	93954080	84,30 €	93060110	88,50 €
1,3	21S	13091260	223,50 €	93957080	84,30 €	93061110	88,50 €
1,5	31S	13091300	223,50 €	93954090	84,30 €	93062110	88,50 €

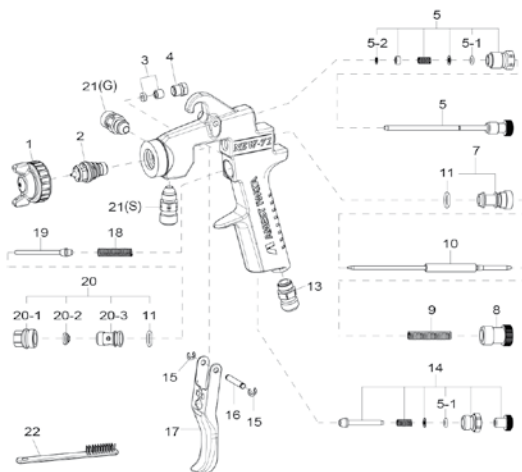

### TAZZA A GRAVITÀ



Cod	Mod.	Attacco	Capacità	Listino
14018090	PC 5	G1/4" (PF1/4")	250 ml	86,60 €
14018190	PC 61	G1/4" (PF1/4")	130 ml	108,50 €

### SET GUARNIZIONE ASTINA (3)

Cod	Listino
03906110	24,70 €

### REGOLAZIONE VENTAGLIO (5)

Cod	Listino
93909080S	43,90 €

## PISTOLA IWATA AZ1 HTE 2P



Ugello	PISTOLA BASSA PRESSIONE		SET UGELLI ARIA		UGELLO MATERIALE + ASTINA	
	Cod	Listino	Cod	Listino	Cod	Listino
1,0	W0SPG75AG10C	216,50 €	W2CAP73AG13	81,70 €	W2ADU72AG10	65,60 €
1,3	W0SPG75AG13C	216,50 €	W2CAP73AG13	81,70 €	W2ADU72AG13	65,60 €
1,5	W0SPG75AG15C	216,50 €	W2CAP73AG13	81,70 €	W2ADU72AG15	65,60 €

## PISTOLA IWATA WINDER 1 CHROME



Ugello	PISTOLA BASSA PRESSIONE		SET UGELLI ARIA		UGELLO MATERIALE + ASTINA	
	Cod	Listino	Cod	Listino	Cod	Listino
0,8	13230008	349,00 €	93012200	147,00 €	93012390	142,00 €
1,0	13230010	349,00 €			93012430	142,00 €
1,3	13230013	349,00 €			93012350	142,00 €
1,5	13230015	349,00 €			93012460	142,00 €

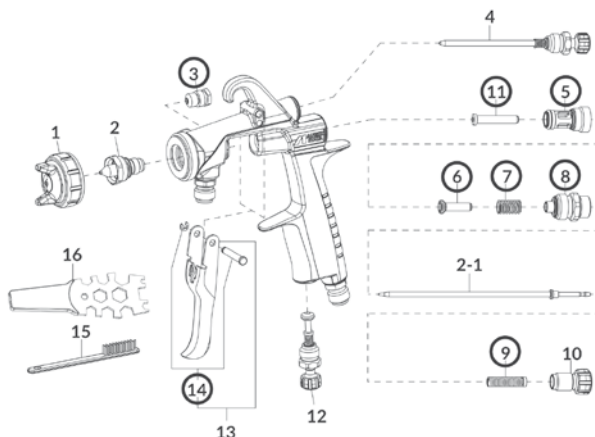

## PISTOLA IWATA AZ3 HTE PAS CONCEPT



PISTOLA BASSA PRESSIONE			SET UGELLI ARIA		UGELLO MATERIALE + ASTINA	
Ugello	Cod	Listino	Cod	Listino	Cod	Listino
1,8	W0SPG88AG18C	349,00 €	W2CAP83AG13	81,00 €	W2ADU83AG18	67,20 €
2,0	W0SPG88AG20C	349,00 €			W2ADU83AG20	67,20 €

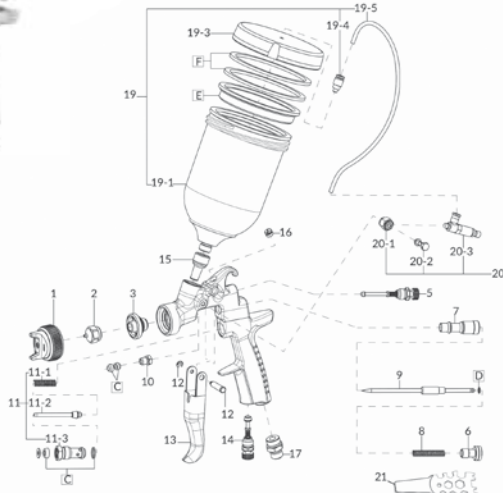

COPERCHIO IN METALLO ROBUSTO E AFFIDABILE



MINI REGOLATORE DI PRESSIONE AD ALTA PRECISIONE



## PISTOLA IWATA AZ3 HTE-S IMPACT



PISTOLA BASSA PRESSIONE			SET UGELLI ARIA		UGELLO MATERIALE + ASTINA	
Ugello	Cod	Listino	Cod	Listino	Cod	Listino
1,2	W0SPG91AG12C	349,00 €	W2CAP90AG12	95,50 €	W2ADU90AG12	62,10 €
1,3	W0SPG91AG13C	349,00 €			W2ADU90AG13	62,10 €
1,4	W0SPG91AG14C	349,00 €			W2ADU90AG14	62,10 €
1,6	W0SPG91AG16C	349,00 €	W2CAP90AG16	95,50 €	W2ADU90AG16	62,10 €
1,8	W0SPG91AG18C	349,00 €			W2ADU90AG18	62,10 €
2,0	W0SPG91AG20C	349,00 €			W2ADU90AG20	62,10 €

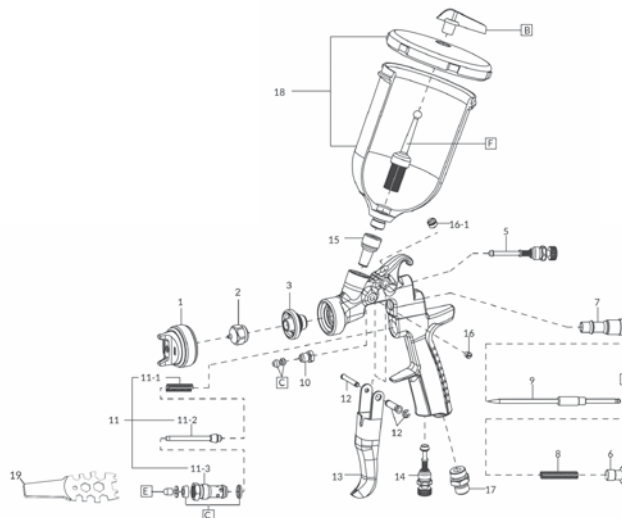

## PISTOLA IWATA AZ3 HTE



Ugello	PISTOLA AZ3 + VALVOLA ARIA		UGELLO		UGELLO MAT. + ASTINA		SERBATOIO SUPERIORE 600 ML	
	Cod.	Listino	Cod.	Listino	Cod.	Listino	Cod.	Listino
1,3	W0SPG81AG13C	194,00 €	-	-	W2010133600	33,00 €	W0012820100	25,15 €
1,5	W0SPG81AG15C	194,00 €	W2010135115	55,30 €	W2010133700	33,00 €		
1,8	W0SPG81AG18C	194,00 €	-	-	W2010133800	33,00 €		
2,0	W0SPG81AG20C	194,00 €	W2010135120	55,20 €	W2010133900	33,00 €		
2,5	W0SPG81AG25C	194,00 €	W2010131400	55,30 €	W2010134000	33,00 €		
3,0	W0SPG81AG30C	194,00 €	W2010135135	55,30 €	W2010134100	33,00 €		

## PISTOLA MANUALE BASSA PRESSIONE STAR S4000 E STAR SMV4



Ugello	PISTOLA BASSA PRESSIONE		KIT AGO + UGELLO + CAPPELLO		SERBATOIO S4000 600 ML		SERBATOIO SMV4 600 ML	
	Cod.	Listino	Cod.	Listino	Cod.	Listino	Cod.	Listino
1,2	SMV4112	208,00 €	BBS4212K	113,50 €	10600SE	19,45 €	BBS40SE	19,45 €
1,4	SMV4114	208,00 €	BBS4214K	113,50 €				
1,8	SMV4118	208,00 €	BBS4218K	113,50 €				
2,0	SMV4120	208,00 €	BBS4220K	113,50 €				
2,5	SMV4125	208,00 €	BBS4225K	113,50 €				
3,0	SMV4130	208,00 €	BBS4230K	113,50 €				

## AEROGRAFO CON SERBATOIO SUPERIORE IN NYLON MOD. OM



Ugello			KIT PER AEROGRAFO OM		SERBATOIO SUPERIORE		
	Cod.	Listino	Cod.	Listino	Cod.	Capacità	Listino
1,0	1308251012	120,50 €	1308280012	51,20 €	1308261000	680 cc	46,30 €
1,2	1308251013	120,50 €	1308280013	51,20 €			
1,4	1308251014	120,50 €	1308280014	51,20 €			
1,7	1308251016	120,50 €	1308280016	51,20 €			
1,9	1308251018	120,50 €	1308280018	51,20 €			
2,2	1308251020	120,50 €	1308280020	51,20 €			
2,5	1308251021	120,50 €	1308280021	51,20 €			
3,0	1308251022	120,50 €	1308280022	51,20 €			
3,5	1308251023	120,50 €	1308280023	68,20 €			
4,0	1308251025	120,50 €	1308280025	68,20 €			

## AEROGRAFO CON SERBATOIO INFERIORE MOD. IM



Ugello			KIT PER AEROGRAFO IM		SERBATOIO INFERIORE		
	Cod.	Listino	Cod.	Listino	Cod.	Capacità	Listino
1,2	1308221613	120,50 €	1308240013	52,70 €	1308231600	1000 cc	67,90 €
1,4	1308221614	120,50 €	1308240014	52,70 €			
1,7	1308221616	120,50 €	1308240016	52,70 €			
1,9	1308221618	120,50 €	1308240018	52,70 €			
2,2	1308221620	120,50 €	1308240020	52,70 €			
2,5	1308221621	120,50 €	1308240021	52,70 €			
3,0	1308221622	120,50 €	1308240022	52,70 €			
					 <b>GUARNIZIONE IN PLASTICA</b>		
					<b>Cod.</b>		<b>Listino</b>
					1313180000		7,76 €

## MINI AEROGRAFO GF 11/A



KIT PER AEROGRAFO GF 11/A



SERBATOIO SUPERIORE NYLON

Ugello	Cod.	Listino	Cod.	Listino	Cod.	Capacità	Listino
0,5	1310060005	47,50 €	1310070010	19,45 €	1309150250	250 cc	17,95 €
0,7	1310060007	47,50 €	1310070011	19,45 €			
1,0	1310060010	47,50 €	1310070012	19,45 €			

## AEROGRAFO F1/N/S 11/A



KIT PER AEROGRAFO F1/N/S 11/A



SERBATOIO SUPERIORE NYLON

Ugello	Cod.	Listino	Cod.	Listino	Cod.	Capacità	Listino
1,2	1309151512	46,10 €	1308150012	23,65 €	1309150500	500 cc	17,95 €
1,5	1309151515	46,10 €	1308150015	23,65 €			
1,8	1309151518	46,10 €	1308150018	23,65 €			
2,0	1309151520	46,10 €	1308150020	23,65 €			
2,5	1309151525	46,10 €	1308150025	23,65 €			

## AEROGRAFO F1/N/I 11/A



KIT PER AEROGRAFO U/F1/N/I



SERBATOIO INFERIORE ALLUMINIO

Ugello	Cod.	Listino	Cod.	Listino	Cod.	Capacità	Listino
1,2	1309161612	49,20 €	1308160012	23,65 €	1309161000	1000 cc	41,40 €
1,5	1309161615	49,20 €	1308160015	23,65 €			
1,8	1309161618	49,20 €	1308160018	23,65 €			
2,0	1309161620	49,20 €	1308160020	23,65 €			
2,5	1309161625	49,20 €	1308160025	23,65 €			



## UGELLI AUTOPULENTI SERIE SC6 TTI

Senza preatomizzatore.  
Disponibile in varie misure.



Cod.	Misura	Listino
661 111	11/10	60,80 €
661 213	13/20	60,80 €
661 215	15/20	60,80 €
661 219	19/20	60,80 €
661 221	21/20	60,80 €
661 311	11/30	60,80 €
661 313	13/30	60,80 €
661 315	15/30	60,80 €
661 319	19/30	60,80 €
661 409	09/40	60,80 €
661 411	11/40	41,10 €
661 413	13/40	60,80 €
661 415	15/40	60,80 €
661 417	17/40	60,80 €
661 509	09/50	60,80 €
661 511	11/50	60,80 €
661 513	13/50	60,80 €
661 515	15/50	60,80 €
661 517	17/50	60,80 €
661 519	19/50	60,80 €
661 521	21/50	60,80 €
661 611	11/60	60,80 €
661 613	13/60	60,80 €

## UGELLI DI RICAMBIO PER PISTOLA OPTIMA 2000



Cod.	Descrizione	Listino
102002	ugello aria	103,50 €

## UGELLO PER PISTOLA AIR-MIX



Cod.	Misura	Listino
MDK04-092	09/40	111,50 €
MDK04-112	09/50	111,50 €
MDK04-152	09/60	111,50 €
MDK06-092	11/40	111,50 €
MDK06-112	11/50	111,50 €
MDK06-132	11/55	111,50 €
MDK06-152	11/60	111,50 €
MDK09-092	13/40	111,50 €
MDK09-112	13/50	111,50 €
MDK09-132	13/55	111,50 €
MDK09-152	13/60	111,50 €

## UGELLO GG5 MD



Cod.	Misura	Listino
MD013	10/40	117,50 €
MD014	10/50	117,50 €
MD015	12/40	117,50 €
MD016	12/50	117,50 €
MD017	14/40	117,50 €

## FILTRO STACCIO TIPO KN 05



Cod.	Filtro	Conf.	Listino
FM2411	mesh 100	5	11,45 €

## FILTRO TIPO WIVA MAXI



Cod.	Filtro	Colore	Conf.	Listino
FM2603	mesh 70	giallo	5	9,81 €
FM2604	mesh 100	nero	5	6,75 €

## FILTRO VERNICE IN ACCIAIO

In acciaio inox. Da applicare al tubo pescante degli aerografi ad aspirazione.



Cod.	Maglie	Conf.	Listino
1313050000	2000	1	6,66 €

## AGHI PER PULIZIA UGELLI



Cod.	Pz	Conf.	Listino
200111	12	1	20,25 €

## FILTRO CALCIO PISTOLA TIPO IWATA



Cod.	Filtro	Colore	Listino
FM2007	mesh 50	rosso	2,40 €
FM2008	mesh 100	giallo	2,40 €

## FILTRO CALCIO PISTOLA OPTIMA 2000 SERIE CORTO



Cod.	Filtro	Colore	Listino
FM2102	mesh 80	bianco	2,21 €
FM2103	mesh 150	giallo	2,21 €
FM2104	mesh 295	rosso	2,21 €

## FILTRO PORTA PRETIP



Cod.	Descrizione	Listino
412 010	inox - 1/4" M x 3/8" F	10,80 €
FM63004	inox - 1/4" M x 1/4" F	26,90 €

## FILTRO POLMONE TIPO C

Ø 25 mm - 155 mm.



Cod.	Filtro	Colore	Listino
FM2502	mesh 60	nero	4,40 €
FM2503	mesh 100	giallo	4,40 €
FM2504	mesh 150	rosso	4,40 €
FM2505	mesh 200	bianco	4,40 €

## FILTRO TIPO WIVA MINI



Cod.	Filtro	Colore	Listino
FM2704	mesh 100	nero	8,00 €

## FILTRO TIPO WIVA MAXI



Cod.	Filtro	Colore	Listino
FM2603	mesh 70	giallo	9,81 €
FM2604	mesh 100	nero	6,75 €

## FILTRO STACCIO

Ø 26,5 mm - H 144 mm.



Cod.	Filtro	Listino
FM2201	mesh 30	4,21 €
FM2202	mesh 60	4,21 €
FM2203	mesh 100	4,61 €
FM2204	mesh 150	5,01 €
FM2205	mesh 200	6,00 €

## FILTRO STACCIO TIPO IWATA

Ø 20 mm - H 80 mm.



Cod.	mm	Colore	Listino
FM4001	Ø 20 x H 80	mesh 60	11,10 €
FM4002	Ø 20 x H 80	mesh 100	11,10 €

## FILTRO DI LINEA K 470



Cod.	Listino
FM62002	99,90 €

## FILTRO DISCO INOX RETE SINGOLA



Cod.	Ø mm	Filtro	Listino
FM3057050	50	mesh 50	4,40 €
FM3057100	100	mesh 100	4,40 €

## KIT CAMPANA DI ASPIRAZIONE + FILTRO DISCO



Cod.	Descrizione	Listino
FM60005	kit camp. asp. F15x1"	5,67 €
FM60004	kit camp. asp. F15x1/2"	5,67 €
FM60003	molla per campana	1,35 €

Cod.	Filtro disco	Ø mm	Colore	Listino
FM3010	mesh 30	87	arancio	1,22 €
FM3011	mesh 50	87	rosso	1,81 €
FM3012	mesh 100	83	bianco	1,81 €

## FILTRO SERBATOIO SUPER RETE



Cod.	Filtro	Colore	Listino
FM2911R	mesh 60 - inox	rosso	1,03 €
FM2911N	275 micron - nylon	bianco	4,40 €

## FILTRO VERNICE

Filtro vernice in nylon da applicare adoli aerografici a gravità per finiture.



Cod.	Maglie	Listino
1313090000	2000	2,63 €

## SET FILTRI VERNICE PER AZ3 5 PEZZI



Cod.	Mesh	Listino
W2KIT06	50	35,90 €

## TUBO ASPIRAZIONE VERNICI PAINTFLEX



Cod.	mm	Listino
090913	13	21,10 €
090916	16	24,35 €
090919	19	27,60 €

## TUBO ASPIRAZIONE VERNICI



Cod.	Tubo nero	Raccordo	Listino
690129	paintflex Ø13 - L750 inox M15x1 - L450	F 1/2" 90°	44,30 €
69034912	paintflex Ø19 - L750 inox M1/2" - L450	F 3/4" 90°	47,70 €

## TUBO ASPIRAZIONE VERNICI



Cod.	Tubo nero	Raccordo	Listino
690012	paintflex Ø13 - L750 inox M15x1 - L450	F 1/2"	44,30 €
69003412	paintflex Ø19 - L750 inox M1/2" - L450	F 3/4"	47,70 €

## RUBINETTO ALTA PRESSIONE



Cod.	Attacco	Listino
023005	mini FF 1/4"	26,55 €
023010	FF 1/4"	26,55 €

## RACCORDO ALTA PRESSIONE



Cod.	Descrizione	Listino
151414	Nipplo MM 1/4"x1/4"	2,43 €

## SCAMBIATORE PNEUMATICO



Cod.	Tipo	Listino
212460R	B24	72,90 €

## RACCORDO GIREVOLE



Cod.	Attacco	L	Listino
107004	M 1/4" BSP x M14x1 mm	45 mm	40,50 €

## CONTENITORE ACCIAIO INOX CON COPERCHIO



Cod.	Portata lt	Listino
026570	50	141,50 €
026571	75	169,50 €
026572	100	181,00 €
026573	150	224,00 €

## KIT SISTEMA DI SPRUZZATURA 3M ALTE PRESTAZIONI PER PPS 2.0

Sistema verniciatura che consente di realizzare spruzzature di elevata qualità risparmiando tempo poiché la vernice non passa mai attraverso il corpo dell'aerografo, ma fluisce dalla tazza monouso. Pulizia e cambio testine rapido per ottimizzare il tempo di lavoro. Fino al 50% più leggero rispetto alle tradizionali pistole spray in metallo.

Il kit contiene:

- 1 Nuovo Aerografo a alte prestazioni 3M 26832
- 1 Tazza rigida del nuovo PPS 2.0 da 650 ml
- 5 Liner, tazze collassabili per PPS 2.0
- 4 Coperchi standard PPS 2.0 per tazza da 650 ml con filtro da 200 micron
- 1 Coperchio monouso standard per tazza da 650 ml con filtro da 125 micron
- 3 Tappi per PPS 2.0
- 1 Valvola con manometro per la regolazione del flusso d'aria
- 15 testine con ugelli atomizzanti e raccordo integrato per PPS 2.0 (5 testine blu con ugello da 1.2 mm 3M 26712, 5 testine verdi con ugello da 1.3 mm 3M 26713, 5 testine arancioni con ugello da 1.4 mm 3M 26714).

Cod.	Pz	Listino
3M26778	32	702,00 €



Pulizia, cambi e tempi di ciclo più veloci.



Verniciatura di precisione: adatto per l'utilizzo con colori solidi, perlati, metallizzati, trasparenti, sigillanti e primer.

## SISTEMA DI VERNICIATURA 3M MONOUSO PPS

Sistema di preparazione e di spruzzatura delle vernici completamente nuovo, che consente di svolgere un lavoro pulito, risparmiando tempo e denaro per la pulizia delle pistole e che migliora l'efficienza lavorativa di oltre il 15%.

Caratteristiche:

- una sola tazza per miscelare e spruzzare
- sistema ermetico: nessuna contaminazione esterna
- minore esposizione possibile dell'operatore ai solventi
- sistema più rapido - dalla miscelazione al rifiuto
- la pistola spruzza correttamente in qualsiasi posizione
- risparmio fino al 70% sui solventi per la pulizia

### KIT VERNICIATURA MONOUSO - CONFEZIONE DA 50 LINER E COPERCHI - 600 ml

Cod.	Filtro	Listino
3M16000	200 μ	169,00 €
3M16026	125 μ	169,00 €
3M16030	80 μ giallo	169,00 €

### TAZZE STANDARD PER VERNICI

Cod.	ml	Sc	Listino
3M16001	600	8	34,00 €

### ADATTATORE 3M™ PPS™

Cod.	Attacco	Conf.	Listino
3M16033	M8x0,75	10	97,20 €



rPPS - ideale per l'applicazione di grandi quantità di  
 • fondo  
 • base  
 • trasparente

Il nuovo sistema di verniciatura monouso ricaricabile (rPPS) è dotato del pratico attacco "gruesole".

## KIT VERNICIATURA MONOUSO PPS

Sistema per la preparazione e spruzzatura delle vernici che consente di svolgere un lavoro pulito e veloce. Il kit include 20 tappi, 50 coperchi, 50 tazze, 1 tazza graduata.

Caratteristiche:

- una sola tazza per miscelare e spruzzare
- semplice da utilizzare
- pratica e veloce da assemblare
- ottima visibilità di volumi e proporzioni
- trasparente
- preparazione e miscelazione delle vernici direttamente
- possibilità di stoccare la vernice all'interno di essa, occupando poco spazio

Cod.	ml	Filtro	Conf.	Listino
059033	650	125 μ	1	84,00 €



La confezione include:



20 pcs.



50 pcs.



50 pcs.



1 pcs.

## CALZE FILTRANTI PER POMPE DI VERNICIATURA



Cod.	cm	Conf. pz	Listino
SL1000	12,5x40	5	36,40 €

## REGOLATORE DI PORTATA CON MANOMETRO



Cod.	Listino
131301000	51,50 €

## REGOLATORE DI PORTATA



Cod.	Listino
131302000	22,25 €

## SETACCIO NYLON PER VERNICE



Cod.	Maglie	Listino
1313122000	2000	2,01 €
1313125000	5000	2,01 €
1313127000	7000	2,01 €
1313120000	10000	2,01 €

## CARAFFA TRASPARENTE GRADUATA

In polipropilene graduate esternamente.



Cod.	lt	Listino
S6006TS.010	1	3,04 €
S6006TS.020	2	3,64 €
S6006TS.030	3	4,30 €
S6006TS.050	5	5,68 €

## SERBATOIO IN NYLON PER VERNICI CON ADATTATORI



COD. FM61000

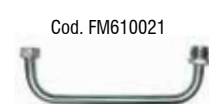

Cod. FM610021



Cod. FM61002

Cod. FM61003

Cod.	Descrizione	Listino
FM61000	tramoggia 32x2	41,90 €
FM61002	tubo a L 32x2 - F1/2"	38,20 €
FM61003	tubo a L 32x2 - F3/4"	46,50 €
FM610021	tubo a U 32x2 - F1/2"	50,90 €

## NASTRO TEFLON IN ROTOLINI

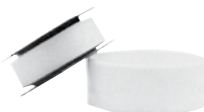

Cod.	Listino
FU-1160	0,52 €

## FILTRO VERNICE IN NYLON A 7000 MAGLIE



Cod.	Listino
1313070000	3,39 €

## IMBUTO FILTRA VERNICE IN CARTA

Filtro tradizionale in carta oneroso con rete filtrante in nylon.



Cod.	Tipo	Maglie	Pz	Listino
CO.376	medio	800 - 224 $\mu$	1.000	261,00 €
CO.376/B	fine	1000 - 190 $\mu$	1.000	261,00 €
CO.376/C	extra-fine	2500 - 125 $\mu$	1.000	282,00 €

## TAZZE GRADUATE IN PLASTICA

In polipropilene graduate esternamente. Coperchi disponibili per tutti i tipi separatamente, con chiusura antigoccia. **COPERCHI:**  
**CO.383** Listino 0,48 (Cod. CO.382)  
**CO.385** Listino 0,39 (Cod. CO.384)  
**CO.390** Listino 0,33 (Cod. CO.389)



Cod.	lt	Listino
CO.382	1	0,88 €
CO.384	0,50	0,64 €
CO.389	0,20 - no graduato	0,47 €

## FILTRO VERNICE IN NYLON A 3000 MAGLIE



Cod.	Listino
1313090000	2,63 €

## VISCOSIMETRO TAZZA PER MOD. "FORD 4"



Cod.	Listino
1313160000	12,35 €

## CILINDRO GRADUATO COLLO ALTO

In polipropilene graduate esternamente.



Cod.	ml	Listino
CO.361/A	500	3,99 €
CO.361/B	250	3,50 €
CO.361/C	100	2,23 €
CO.361/D	50	1,95 €

## KIT PULIZIA AEROGRAFI

Costituito da scovolini di varie forme e misure, completo di aghi e spazzola. È ideale per la pulizia degli aeriografi e pistole a spruzzo.



Cod.	Pz	Conf.	Listino
CO.415	17	6	37,80 €

## BALLE RICCI PER CABINE DI VERNICIATURA



Cod.	kg	Listino
BPLEGNO	10	83,50 €

## FILTRO PER CABINE VERNICIATURA TIPO LH

Filtro di raccolta dell'overspray nella cabina di verniciatura e nei depuratori a carboni attivi. Prefiltro grossolano negli impianti e condizionamento.

- colore bianco/verde
- peso 200-220 g/mq
- classe di filtrazione EU3



Cod.	m	Filtro	Listino
LHR815	0,50x20	LHP 815	57,20 €
LHR830	0,70x20	LHP 830	80,00 €
LHR865	1x20	LHP 865	114,50 €
LHR875	1,2x20	LHP 875	137,50 €
LHR885	1,5x20	LHP 885	171,50 €
LHR900	2x20	LHP 900	228,50 €

Disponibili anche in pannelli

## FLOCCULANTE IPM FLC 1001

Additivo per cabine di verniciatura.



Cod.	lt	Conf.	Listino
040FLC	5	1	11,05 €

## FILTRO CABINA CARTA ANDREA



Cod.	Misura	Listino
ANDRAE	10x924	68,90 €

## FILTRO PER CABINE VERNICIATURA TIPO BF/1

Prefiltro per cabine di verniciatura. Filtrazione dell'aria atmosferica nelle tecniche di condizionamento. Prefiltraggio di filtri ad alta efficienza.

- colore bianco/blu
- peso 200 g/mq
- classe di filtrazione G4



Cod.	m	Listino
BF1R0500	0,5x20	54,40 €
BF1R1000	1x20	109,00 €
BF1R1500	1,5x20	163,00 €
BF1R2000	2x20	217,50 €

## VERNICE PELABILE BIANCA



Cod.	lt	Conf.	Listino
3411H	5	1	25,35 €

## FILTRO PER CABINE VERNICIATURA TIPO MWF

Filtro per cabine di verniciatura adatto a carichi di lavoro elevati. Prefiltro di filtri a più alta efficienza. Garantisce standard di lavorazione ottimale.

- colore bianco
- peso 600 g/mq
- classe di filtrazione M5



## FILTRO PER CABINE VERNICIATURA TIPO TWA/2

Filtro cielo per cabine di verniciatura adatto a carichi di lavoro elevati. Prefiltro di filtri a più alta efficienza.

- colore bianco
- peso 500 g/mq
- classe di filtrazione M5



## CELLA FILTRANTE KORACELL

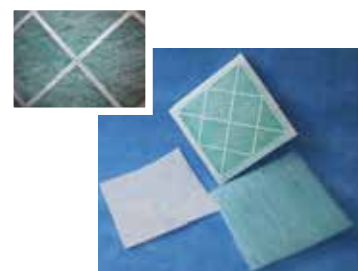

Cod.	Listino
KORACELL	varie misure

## CABINE DI VERNICIATURA A VELO ACQUA

Le cabine di verniciatura a velo d'acqua Olimpia Grossi sono costruite in lamiera zincata pressopiegata e sono assemblate mediante imbullonatura e con specifici collanti di uso navale ed aeronautico. Tutti i componenti sono accuratamente selezionati tra le migliori marche in commercio per garantire la massima efficienza e durata della cabina. I materiali elettrici sono in IMQ e a norma di legge. La struttura della cabina è di tipo modulare, consentendone la versatilità e trasformabilità, nonché la possibilità di pressurizzarla in qualsiasi momento. Il velo frontale è realizzato in due parti, di cui quella inferiore è facilmente sollevabile mediante molle pneumatiche per una più rapida manutenzione e pulizia della camera di aspirazione. Tutte le cabine e gli impianti Olimpia Grossi sono rigorosamente certificati CE. Oltre a ciò, la società privilegia gli acquisti di prodotti certificati ISO 9001.

### SISTEMA TOTAL FILTER

Il sistema "Total Filter Olimpia Project" è un'idea Olimpia che permette di filtrare l'aria al 100%, grazie alla perfetta eliminazione delle fessure fra i cassette e le pareti.



### QUADRO ELETTRICO DI COMANDO

Il quadro elettrico, costruito rigorosamente a norma CE, governa i gruppi motorizzati e l'illuminazione dell'impianto.



### OPTIONAL

L'area di verniciatura può essere pressurizzata grazie all'installazione di un gruppo di pressurizzazione e di una camera di espansione con microfiltri, con costi molto contenuti. I nostri tecnici valuteranno le Vostre richieste per proporVi la soluzione più adatta ed conveniente.



## CABINE DI VERNICIATURA A SECCO

La nostra esperienza è data da più di trent'anni di progettazione e costruzioni di cabine di verniciatura e impianti, ed è caratterizzata da risultati positivi e da una presenza continua a fianco dei clienti utenti. I nostri tecnici, costantemente impegnati a migliorare qualità e prestazioni, si avvalgono spesso di collaborazioni con istituti di ricerca ed esperti qualificati. Grazie a tutto questo, abbiamo realizzato molti progetti per aziende di grande rilevanza a livello europeo, che costituiscono per noi ottime referenze, oltreché motivo di prestigio.

### SISTEMA TOTAL FILTER

Il sistema "Total Filter Olimpia Grossi Project" è un'idea Olimpia Grossi che permette di filtrare l'aria al 100%, grazie alla perfetta eliminazione delle fessure fra i cassette e le pareti.



### INTEGRATORE ARIA IN DEPRESSIONE

Un dispositivo di integrazione dell'aria in depressione è sempre utile, ma diventa assolutamente indispensabile quando i locali sono di ridotte dimensioni.



### QUADRO ELETTRICO DI COMANDO

I cassette di raccolta delle polveri hanno lo scopo di raccogliere i residui che si accumulano fra le pieghe dei filtri inerciali, con evidenti vantaggi: riduzione dell'inquinamento, minore perdita di carico, maggiore durata di tutti i filtri.

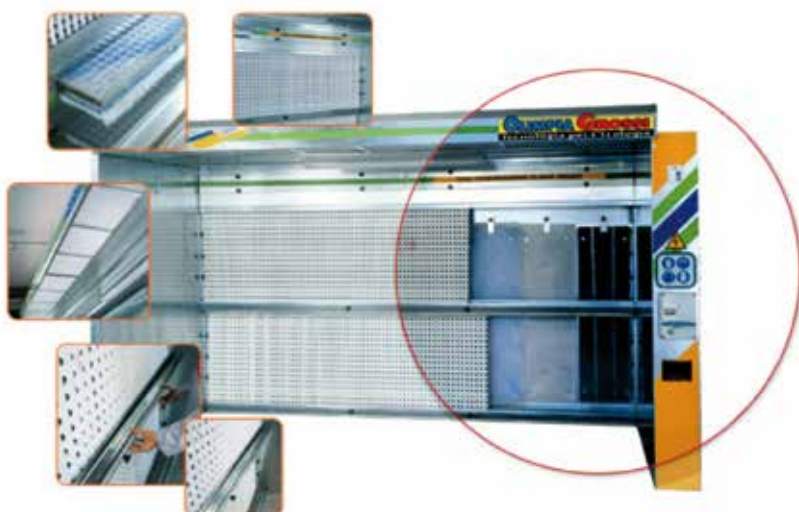

### OPTIONAL

L'area di verniciatura può essere pressurizzata grazie all'installazione di un gruppo di pressurizzazione e di una camera di espansione con microfiltri, con costi molto contenuti. I nostri tecnici valuteranno le Vostre richieste per proporVi la soluzione più adatta ed conveniente.

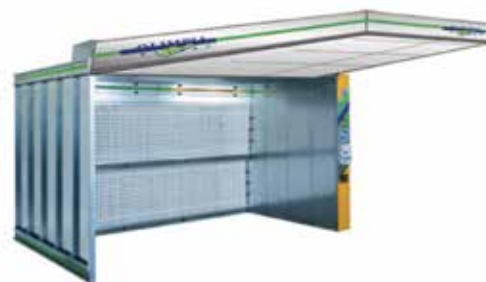

## SERVITORE GIREVOLE REGISTRABILE

Per spruzzatura.



**PREVENTIVI  
SU RICHIESTA**

Cod.	C16
Piano	500x790
Altezza registrabile	da 650 a 900 mm

## SACCHETTI PER DISTILLATORE

Sacchetti: ideali per la distillazione della maggior parte dei solventi in commercio. Resistono alle alte temperature.



Cod.	Pz per conf.	Listino
IRC0013	50	298,50 €

## CARRELLO ESSICCAZIONE SMONTABILE CON 2 MONTANTI CENTRALI

Per spruzzatura.



**PREVENTIVI  
SU RICHIESTA**

Cod.	C19/D
Lunghezza bracci	780 mm
Altezza carrello	1900 mm
Ripiani	11
Portata	300 kg

## OLIO DIATERMICO PER DISTILLATORE



Cod.	lt
OLIO010	30

## CARRELLO ESSICCAZIONE CHIUDIBILE A SEMPLICE CROCE

Per spruzzatura.



**PREVENTIVI  
SU RICHIESTA**

Cod.	C23/1X	C23/2XN
Descrizione	semplice croce	doppia croce
Lunghezza bracci	780 mm	780 mm
Altezza carrello	1900 mm	1900 mm
Ripiani	11	11
Portata	200 kg	200 kg

## SCHIACCIABIDONI

Costruito per piccole aziende, consente lo schiacciamento di un bidone alla volata.

**PREVENTIVI  
SU RICHIESTA**



Cod.	018CO	Listino
Potenza motore	1,5 Kw	3.585,00 €
Corsa cilindro	500 mm	
Tempo max ciclo	12 sec.	
Camera schiacciamento	h510x335x350	
Peso	138 kg	

## DISTILLATORE PER SOLVENTI A SERBATOIO ESTRAIBILE MOD. AV30 XB ATEX EX II 3G ADT



**PREVENTIVI  
SU RICHIESTA**



Capacità effettiva consigliata del serbatoio bollitore	26 lt
Capacità effettiva max	26 lt
Tensione / Frequenza	220 V / 50 Hz
Potenza di riscaldamento installata	2,5 Kw
Assorbimento di corrente complessiva	A 13,2
Protezione	IP 56-65
Durata media del ciclo di distillazione per solventi	4,5 h
Durata media del ciclo di distillazione per acqua	10-12 h
Massima temperatura di esercizio	180 °C
Raffreddamento del distillato	aria
Serpentina di raffreddamento del distillato	rame / inox

## SERVIZIO RIPARAZIONE, MANUTENZIONE E ASSISTENZA POST- VENDITA

**IVM** srl offre servizio di riparazione, manutenzione e assistenza professionale di pompe, pistole ed impianti di verniciatura attraverso personale qualificato, permettendo di mantenere la massima efficienza sulle macchine acquistate e prolungandone la durata.

L'officina interna, divenuta centro assistenza di diversi marchi primari, si occupa di tutto ciò che concerne la riparazione e l'assistenza post-vendita di tutti i tipi di utensili elettrici e pneumatici da noi distribuiti. Si basa sulla capacità tecnica di affrontare i problemi con tempestività, garantendo la celerità della riparazione, oltre a quella della consegna del riparato. Il personale preposto, una volta verificato il guasto, ne stima il costo per poi comunicarlo direttamente al cliente, il quale avvalerà la riparazione.



L'officina è composta anche da un fornito magazzino ricambi disponibili alla vendita.

Per noi la soddisfazione del cliente è un obiettivo importante da raggiungere.

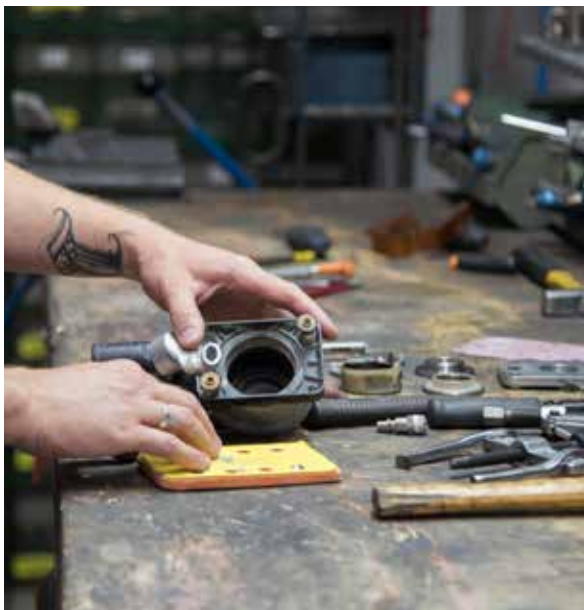

contatti: **Christian Melotto** - responsabile officina  
 T 0442 633 826 -  C 377 082 9144 - [officina@ivmsrl.it](mailto:officina@ivmsrl.it)







# UTENSILERIA

**IMPIANTI ASPIRAZIONE  
POLVERI CARTEGGIATURA**

**TRAPANI A BATTERIA**

**TRAPANI ELETTRICI**

**MARTELLI**

**SMERIGLIATRICI**

**SEGHE A NASTRO**

**TRAPANI A COLONNA**

**CARICABATTERIE**

**UTENSILI DA OFFICINA**

**CUCITRICI**

**MOVIMENTO MAGAZZINO**

**SCALE**

## ASPIRATORE PROFESSIONALE 30 L

Linea professionale per l'aspirazione della polvere durante la carteggiatura e vari tipi di lavori industriali. Predisposto per il collegamento ad un utensile elettrico o pneumatico. Controllo intelligente multifunzione: avviamento manuale o automatico, controllo di velocità, led di segnalazione "intervallo di manutenzione" per sostituzione spazzole motore. Connettore frontale girevole per tubi Ø 25-29-38-50 mm.



Attacco pneumatico per utensili

Cod.	R.S130EL	R.S130PL
Descrizione	elettrico	pneumatico (1 attacco)
Potenza	1200 W	1200 W
Portata aria	3400 l/min	3400 l/min
Rumorosità	70 dB(A)	70 dB(A)
Pressione	-	6 bar
Filtro	poliestere	carta
Classe	L	L
Peso	10,5 kg	10,5 kg
Listino	857,00 €	857,00 €

## ASPIRATORE PROFESSIONALE 45 L

Linea professionale per l'aspirazione della polvere durante la carteggiatura e vari tipi di lavori industriali. Predisposto per il collegamento ad un utensile elettrico o pneumatico. Controllo intelligente multifunzione: avviamento manuale o automatico, controllo di velocità, led di segnalazione "intervallo di manutenzione" per sostituzione spazzole motore. Connettore frontale girevole per tubi Ø 25-29-38-50 mm.



Attacco pneumatico per utensili

Cod.	R.S245EL	R.S245EPM
Descrizione	elettrico	pneumatico (1 attacco)
Potenza	1200 W	1200 W
Portata aria	3400 l/min	3400 l/min
Rumorosità	67 dB(A)	67 dB(A)
Pressione	-	6 bar
Filtro	poliestere	carta
Classe	L	M
Peso	13,5 kg	13,5 kg
Listino	1.007,00 €	1.290,00 €

## RICAMBI RUPES



Cod.	Descrizione	Conf.	Listino
100.502	innesto per manichetta	1	18,85 €
983.002	piastra gomma asp. SSPF-SSCA-S074A	1	50,50 €
47.45	spazzola SSPF-SSCA-SS70	1	6,85 €
983.001	piastra gomma S073-SS70	1	50,50 €
663.55	raccordo SSPF-SSCA	1	16,65 €
612.89	piastra base SSPF	1	87,50 €
1.55/220	rotore SS70	1	159,00 €
62.55MH	piastra gomma velcro multi foro SSPF	1	63,60 €
986.003	piastra gomma velcro LE21A	1	48,50 €
617.55	archetto completo SS70	1	16,10 €
63.14	anello gomma SS70-SSCA-S073	1	16,10 €
986.012	piastra gomma rettangolare LE71TC	1	48,50 €
063.1106/5	sacco filtro poliestere KS260	1	22,70 €
130.1108/5	sacco filtro poliestere 5 pz	1	71,00 €
47.105	spazzola per BR5 BR51 BR51AE BA21 BA215 SR200	1	5,84 €
47.70	spazzola per GL41 GL31 GL21	1	7,05 €
47.77	spazzola per LE7 S084	1	6,85 €
47.309	spazzola per LE-LS	1	7,64 €
47.309	spazzola per LE-LS	1	7,64 €
47.290	spazzola per SS31TE-ER	1	6,02 €

## MINI LEVIGATRICE ORBITALE

Ideali per la levigatura e finitura di articoli in legno, la levigatura di aree di difficile accesso, di cartongessi e stucchi. Include platorello 986.012.



Cod.	R.LE71T	Listino
Potenza	200 W	326,50 €
Platorello	80x130 mm	
Orbita	Ø 2 mm	
Velocità a vuoto	13000 g/min	
Peso	1,15 kg	

## LEVIGATRICE ORBITALE CON ASPIRAZIONE

Macchina ad altissimo rendimento progettata per condizioni di lavoro più impegnative in ogni settore. Trasmissione ad ingranaggi. Motore protetto dalla polvere tramite filtro. Piastra forata in gomma. Include platorello 983.002.



Cod.	R.SSPF	Listino
Piastra	115x208 mm	591,00 €
Orbita	Ø 5 mm	
Potenza assorbita	350 W	
Velocità a vuoto	6.000 g/min	
Peso	3,6 kg	

## MINI LEVIGATRICE ORBITALE CON ARCHETTI + UNITÀ FILTRANTE

Ideali per la levigatura e finitura di articoli in legno, la levigatura di aree di difficile accesso, di cartongessi e stucchi. Include platorello 986.012.



Cod.	R.LE71TC	Listino
Potenza	200 W	326,50 €
Platorello	80x130 mm	
Orbita	Ø 2 mm	
Velocità a vuoto	13000 g/min	
Peso	1,15 kg	

## LEVIGATRICE ORBITALE CON ASPIRAZIONE

Macchina ad altissimo rendimento progettata per le condizioni di lavoro più impegnative in ogni settore. Ottima bilanciatura. Trasmissione ad ingranaggi e motore protetto da un filtro. Include platorello 983.002.



Cod.	R.SSCA	Listino
Piastra	115x208 mm	598,00 €
Orbita	Ø 5 mm	
Potenza assorbita	350 W	
Velocità a vuoto	6.000 g/min	
Peso	3,6 Kg	

## RIFILATORE

**RUPES**

Utensile pratico, robusto, maneggevole ed estremamente affidabile. Motore potente ad altissimo rendimento anche per uso continuo, protetto dalla polvere tramite apposito filtro.



Cod.	R.RP84	Listino
Pinza di serraggio	6 mm	464,50 €
Potenza assorbita	350 W	
Velocità a vuoto	20.000 g/min	
Peso	2 kg	

## LUCIDATRICE ANGOLARE

**RUPES**

Levigatrice rotorbitale in esecuzione verticale, silenziose e potenti. Dedicate alla lavorazione di parti piane e sagomate.



Cod.	R.LH18ENS	Listino
Platorello Ø	200 mm	464,50 €
Potenza assorbita	1.100 W	
Velocità	700-1.850 rpm	
Peso	2,0 kg	

## LEVIGATRICE ROTORBITALE ELETTRONICA

**RUPES**

Levigatrice elettrica rotorbitale con motore Brushless. Compatta, leggera, silenziosa e con un basso livello di vibrazioni.



Cod.	R.RX256A	Listino
Platorello	150 mm	732,00 €
Orbita	Ø 3 mm	
Potenza assorbita	250 W	
Velocità a vuoto	4.000-10.000 g/min	
Peso	1,2 kg	

## LUCIDATRICE ANGOLARE

**RUPES**



Cod.	R.LH18ENS	Listino
Potenza	1100 W	464,50 €
Platorello	200 mm	
Velocità a vuoto	700-1850 g/min	
Peso	2,0 kg	

## LEVIGATRICE DEROS 650CV

**MIRKA**

Levigatrice elettrica più leggera e compatta della categoria. Motore senza spazzole da 350 W con prestazioni paragonabili a quelle di una macchina da 500 W.



Cod.	DEROS650CV	Listino
Ø platorello	150	963,00 €
Potenza	350 W	
Velocità	4000-10000 g/min	
Orbita	5 mm	
Peso	1,0 kg	

## LUCIDATRICE ELETTRICA ROTATIVA 203 MM

**MIRKA**

Potente ed ergonomica, con quadrante elettrico a velocità variabile e protezione da sovraccarico termico. Cavo di alimentazione di 7 m.



Cod.	D.51592	Listino
Potenza	1450 W	665,00 €
Velocità a vuoto	500-2100 g/min	
Filetto mandrino	M14x2	



## SMERIGLIATRICE ANGOLARE ELETTRICA 3M 125 MM

Realizzata con componenti robusti per resistere alle condizioni industriali più difficili. Dal design ergonomico, protezione da riavvio e da sovraccarico, controllo del contraccolpo e raffreddamento diretto. Potenza 220-240 V.



Cod.	3M14273	3M14291
Potenza	1900 W	1900 W
Velocità a vuoto	11500 g/min	11500 g/min
Ø disco	125 mm	125 mm
Attacco utensile	M14	M14
Giri al minuto	fissa	variabile
Listino	409,00 €	426,00 €

## SMERIGLIATRICE ANGOLARE ELETTRICA 3M 115 MM

Realizzata con componenti robusti per resistere alle condizioni industriali più difficili. Dal design ergonomico, protezione da riavvio e da sovraccarico, controllo del contraccolpo e raffreddamento diretto. Potenza 220-240 V.



Cod.	3M14253	3M14281
Potenza	1900 W	1900 W
Velocità a vuoto	11500 g/min	11500 g/min
Ø disco	115 mm	115 mm
Attacco utensile	M14	M14
Giri al minuto	fissa	variabile
Listino	409,00 €	426,00 €

## LEVIGATRICE ROTORBITALE ELETTRICA 3M XTRACT™

Design ergonomico abbinato a un motore potente. Ideale per l'estrazione delle polveri senza linee pneumatiche. Aspirazione centralizzata.



Cod.	3M88841	3M88837
Potenza	209 W	209 W
Ø platorello	150 mm	150 mm
Ø orbita	2,5 mm	5,0 mm
Listino	858,00 €	858,00 €



## LEVIGATRICE M3 LIGHT

A2

Levigatrice professionale indicata per la levigatura di persiane e griglie. Piastrino con fermacarta e attacco velcro.



Cod.	063793	Listino
Potenza	230 V - 170 W	154,00 €
Velocità a vuoto	15000 g/min	
Ø orbita	1,5 mm	
Piastra	70x170 mm	
Peso	0,88 kg	

## LEVIGATRICE M1 LIGHT

A2

Levigatrice elettrica professionale molto leggera. Ideale per lavori industriali intensivi di piccole e medie superfici. La sua piccola orbita e la grande velocità permettono un'altissima resa ed un elevato livello di finitura. Piastrino in materiale plastico indeformabile.



Cod.	062276	Listino
Potenza	230 V - 160 W	214,00 €
Velocità a vuoto	16200 g/min	
Ø orbita	1,5 mm	
Piastra	70x125 mm	
Peso	0,78 kg	

## LEVIGATRICE M130 ASP

A2

Levigatrice professionale potente e robusta. Piastrino con fermacarta e attacco velcro. Raccordo per aspirazione. Nuovo sistema di accoppiaggio della piastra, ancora più resistente alle polveri e agli urti.



Cod.	062891	Listino
Potenza	230 V - 180 W	221,50 €
Velocità a vuoto	13000 g/min	
Ø orbita	1,5 mm	
Piastra	80x130 mm	
Peso	0,91 kg	

## LEVIGATRICE JOLLY YK65

JOLLY

Grande resa ed eccellente finitura con motore di potenza maggiorata. Ottima su elementi di mobili, serramenti, etc.



Cod.	2602	2605
Modello	YK65	YK90
Potenza	190 W	180 W
Velocità a vuoto	15000 g/min	15500 g/min
Ø orbita	1,5 mm	1,5 mm
Descrizione	attacco fermacarte	con aspirazione
piastra	108x64 mm	108x64 mm
Peso	0,9 kg	0,87 kg
Listino	184,00 €	184,00 €

## LEVIGATRICE PERSIANE JOLLY YK85

JOLLY

Levigatrice dalla forma rettangolare, ideale per punti inaccessibili quali griglie, fessure e persiane.



Cod.	2606	Listino
Potenza	200 W	166,50 €
Velocità a vuoto	15000 m/min	
Ø orbita	1,5 mm	
Descrizione	attacco fermacarte	
Piastra	160x63	
Peso	0,9 kg	

## RICAMBI PER LEVIGATRICI JOLLY

JOLLY



Cod.	Descrizione	Listino
2296	piastra gomma 6 mm (YK65/90)	4,56 €
2800	piastra gomma aspirazione (YK65/90)	19,90 €
2850	piastra velcro delta (YK75)	16,10 €
2340	spazzola (per tutti i modelli)	5,31 €

## FRESATRICE JOLLY SUPER YK80

JOLLY

Corredata con registri per rifilare la formica. Piano inclinabile con squadra. Registro seguisagome. 3 frese: 6-10-16 con riporti in metallo duro.



Cod.	2608	Listino
Pinza max	Ø 6 mm	390,00 €
Corsa di fresatura	30 mm	
Potenza assorbita	280 W	
Velocità a vuoto	30.000 g/min	
Peso	1,6 kg	

## TRAPANO AVVITATORE A BATTERIA L DD2G 10.8-LD 10,8V LI-ION

FLEX

Manetta con inseritore bloccabile. Freno elettronico ad azione rapida. Capacità legno Ø 25 mm e capacità acciaio Ø 10 mm. Include in valigetta 2 batterie 2,5 Ah + 1 carica batteria. Capacità foro: legno Ø 25 mm, acciaio Ø 10 mm.



Cod.	FL.DD2G108LD	Listino
Mandrino	10 mm	239,50 €
Coppia max	32 Nm	
Velocità a vuoto	0-350/0-1300 g/min	
Batterie	2 x 2,5 Ah	
Peso senza batteria	0,8 kg	

## LUCIDATRICE L 1503 VR 125 MM

FLEX

Elettronica a microprocessore: con stabilizzazione del numero di giri mediante dinamo tachimetrica, avviamento progressivo, protezione contro il sovraccarico e preselezione del numero dei giri.



Cod.	FL.L1503VR	Listino
Potenza	1200 W	531,00 €
Velocità a vuoto	1200-4900 g/min	
Ø disco	125 mm	
Peso	1,9 kg	

## TRAPANO AVVITATORE A BATTERIA 12V BS 12 BL

Trapano-avvitatore senza carboncini, ideale per applicazioni impegnative. Con luce LED integrata. Batterie con indicatore dell'autonomia residua. Brushless. Mandrino 10 mm.



Cod.	601721500	Listino
Potenza	12 V - 2x2 Ah	295,00 €
Velocità a vuoto	0 - 400 / 0 - 1500 g/min	
Capacità legno	35 mm	
Capacità acciaio	10 mm	
Peso	740 g	

## TRAPANO AVVITATORE A BATTERIA 12V BS 12 BL

Trapano-avvitatore senza carboncini, ideale per applicazioni impegnative. Con luce LED integrata. Batterie con indicatore dell'autonomia residua. Brushless.



Cod.	601038500	Listino
Potenza	12 V - 2x2 Ah	426,50 €
Velocità a vuoto	0 - 500 / 0 - 1650 g/min	
Capacità legno	25 mm	
Capacità acciaio	10 mm	
Peso	1 kg	

## TRAPANO AVVITATORE A PERCUSSIONE 12V SB 12 BL

Trapano-avvitatore a percussione a batteria senza carboncini. Funzione di percussione per forare murature. Con luce LED integrata. Indicatore di carica della batteria. Brushless.



Cod.	601077500	Listino
Potenza	12 V - 2x2 Ah	426,50 €
Velocità a vuoto	0 - 500 / 1650 g/min	
Capacità legno	25 mm	
Capacità acciaio	10 mm	
Capacità calcestruzzo	10 mm	
Peso	1,1 kg	

## TRAPANO AVVITATORE A PERCUSSIONE SB 18 L SET + ACCESSORI

Trapano-avvitatore a percussione a batteria leggero e compatto dalla forma estremamente corta per impieghi versatili. Funzione di percussione per forare murature. Luce di lavoro integrata per illuminare la zona di lavoro.



Cod.	602317870	Listino
Potenza	18 V - 2x2 Ah	372,50 €
Coppia serraggio	25-50 Nm	
Velocità a vuoto	0 - 450 - 1800 g/min	
Capacità legno	20 mm	
Capacità acciaio	10 mm	
Capacità calcestruzzo	10 mm	
Peso	1,7 kg	

## TRAPANO AVVITATORE A BATTERIA 18V BS 18 LT BL

Trapano-avvitatore senza carboncini per applicazioni impegnative. Motore Brushless Metabo e luce di lavoro integrata. Con pratico gancio da cintura e supporto per inserti. Indicatore di carica della batteria.



Cod.	602325550	Listino
Potenza	18 V - 2x2 Ah	587,00 €
Coppia max	34 Nm	
Velocità a vuoto	0 - 600 / 0 - 2100 g/min	
Capacità legno	38 mm	
Capacità acciaio	13 mm	
Peso	1,5 kg	

## TRAPANO AVVITATORE A BATTERIA 18V BS 18 LT BL

Trapano-avvitatore senza carboncini per applicazioni impegnative. Motore Brushless Metabo. Con pratico gancio da cintura e supporto per inserti. Indicatore di carica della batteria.



Cod.	602325650	Listino
Potenza	18 V - 2x5,2 Ah	
Coppia max	75 Nm	
Velocità a vuoto	0-600 / 0-2100 g/min	
Capacità legno	38 mm	
Capacità acciaio	13 mm	
Peso	1,2 kg	

## TRAPANO AVVITATORE A PERCUSSIONE 18V SB 18 LT BL

Trapano-avvitatore a percussione a batteria senza carboncini, ideale per applicazioni impegnative. Con Motore Brushless Metabo. Luce di lavoro integrata e pratico gancio da cintura.



Cod.	602316870	Listino
Potenza	18 V - 2x5,2 Ah	747,00 €
Coppia max	75 Nm	
Velocità a vuoto	0 - 600 / 0 - 2100 g/min	
Capacità legno	38 mm	
Capacità acciaio	13 mm	
Capacità calcestruzzo	13 mm	
Peso	1,8 kg	

## TRAPANO AVVITATORE A PERCUSSIONE 18V SB 18 LTX BL I

A batteria senza carboncini con la massima potenza per le applicazioni più impegnative. Precision Stop: frizione a coppia elettronica di maggiore precisione. Disattivazione elettronica di sicurezza.



Cod.	602360880	Listino
Potenza	18 V - 2x5,5 Ah	1.087,00 €
Coppia max	65 Nm	
Velocità a vuoto	0-550 / 0-2000 g/min	
Capacità legno	68 mm	
Capacità acciaio	13 mm	
Capacità calcestruzzo	16 mm	
Peso	2,2 kg	

## TRAPANO AVVITATORE A PERCUSSIONE 18V SB 18 LTX BL I

A batteria senza carboncini con la massima potenza per le applicazioni più impegnative. Precision Stop: frizione a coppia elettronica di maggiore precisione. Disattivazione elettronica di sicurezza.



Cod.	602360840	Listino
Potenza	18 V	438,50 €
Coppia max	65 Nm	
Velocità a vuoto	0-550 / 0-2000 g/min	
Capacità legno	68 mm	
Capacità acciaio	13 mm	
Capacità calcestruzzo	16 mm	
Peso	2,2 kg	

## AVVITATORE A BATTERIA 18 V SSD 18 LTX 200 BL

Avvitatore a massa battente, compatto e versatile. Motore Brushless Metabo. Con luce di lavoro LED integrata e gancio da cintura.



Cod.	602397870	Listino
Batteria	18 V - 2x5,2 Ah	683,00 €
Coppia max	200 Nm	
Velocità a vuoto	2900 g/min	
Attacco	esagonale 1/4"	
Peso	1,3 kg	

## MARTELLO PERFORATORE A BATTERIA BH 18 LTX BL 16

A batteria, molto leggero e compatto. Con motore Brushless. Per forature in qualsiasi posizione di lavoro. Con luce LED integrata.



1,3 Joule

SDS-plus

Cod.	600324800	Listino
Potenza	18 V - 2x4 Ah	865,00 €
Velocità a vuoto	0 - 730 g/min	
Capacità legno	20 mm	
Capacità acciaio	13 mm	
Capacità cemento	68 mm	
Capacità calcestruzzo	68 mm	
Peso	2,1 kg	

## SEGHETTO ALTERNATIVO A BATTERIA 18V STAB 18 LTX 100

Taglio preciso e appropriato al materiale grazie al numero di corse variabile. Profondità di taglio legno 100 mm - Profondità di taglio metalli non ferrosi 25 mm - Profondità di taglio lamiera d'acciaio 10 mm. Funzione di soffiaggio trucioli.



Cod.	601003840	Listino
Potenza	18 V	293,50 €
Max profondità di taglio	100 mm	
Velocità a vuoto	0 - 2800 g/min	
Lunghezza corsa	22 mm	
Peso	2,4 kg	

## UTENSILE MULTIFUNZIONE A BATTERIA MT 18 LTX

Indispensabile nella ristrutturazione di interni, per tagliare, levigare, raschiare e raspare i più svariati materiali. Con LED integrato. Possibilità di aspirazione grazie al collegamento a un aspiratore universale.



Cod.	613021840	Listino
Potenza	18 V	456,50 €
Velocità a vuoto	7000 - 18000 g/min	
Angolo oscillazione	1.6°	
Peso	1.8 kg	

## SMERIGLIATRICE ANGOLARE A BATTERIA W 18 LT BL 11-125

Con motore Brushless Metabo per una massima produttività e resistenza ai sovraccarichi. Fornita con 2 batterie da 5,2 Ah. Frizione di sicurezza meccanica S-automatic. Batteria ruotabile a scatti da 90°.



Cod.	613052870	Listino
Potenza	18 V - 2x5,2 Ah	724,00 €
Velocità a vuoto	10000 g/min	
Attacco	M14	
Ø mole	125 mm	
Peso	2,8 kg	

## PROMO SMERIGLIATRICE W18 L 9-125 + 25 DISCHI

Smerigliatrice a batteria per l'uso universale. Motore potente. Con mole per troncare Novarapid per la lavorazione di materiali ferrosi, acciaio e acciaio inox 125x1,0x22,23 mm.



Cod.	60224793	Listino
Potenza	18 V	343,50 €
Velocità a vuoto	8500 g/min	
Attacco	M14	
Ø mola	125 mm	
Peso	2,3 kg	

## TRAPANO AVVITATORE/ MASCHIATRICE A BATTERIA GB 18 LTX BL Q I

Trapano-avvitatore a batteria con funzione brevettata di maschiatura. Mandrino maschiatore a cambio rapido per maschi quadri e punte cilindriche. Motore Brushless.



Cod.	602362660	Listino
Potenza	18 V - 2x5,5 Ah	1.337,00 €
Coppia max	65-130 Nm	
Velocità a vuoto	0 - 550 / 0 - 2000 /min	
Capacità legno	68 mm	
Capacità acciaio	13 mm	
Peso	2,8 kg	

## RIVETTATRICE PER INSERTI FILETTATI A BATTERIA NMP 18 LTX BL M10

A batteria per inserti filettati con regolazione della forza di inserimento per dadi e per rivetti ciechi fino a M10 in alluminio, M8 in acciaio, M6 in acciaio inox. Sistema a cambio rapido delle spine filettate.



Cod.	601788800	Listino
Potenza	18 V - 2 x 4 Ah	3.449,00 €
Forza di inserimento	15000 Nm	
Peso	2,5 kg	

## PISTOLA PER RIVETTI CIECHI A BATTERIA NP 18 LTX BL 5.0

Compatibile al 100% con tutte le batterie Metabo da 18 Volt. Contenitore trasparente per lo svuotamento delle spine spezzate. Ø rivetti in tutti i materiali 2,4 - 5 mm - Ø rivetti max in alluminio 6 mm.



Cod.	619002800	Listino
Potenza	18 V - 2 x 4 Ah	1.813,00 €
Forza di inserimento	10000 Nm	
Peso	2,4 kg	

## SEGA CIRCOLARE A BATTERIA 18V KS 18 LTX 57

Sega circolare a batteria leggera e potente per l'impiego universale nei cantieri. Con freno di arresto. Tagli obliqui con precisione angolare fino a 50°, con pratico punto a scatto a 45°.



Cod.	601857840	Listino
Potenza	18 V	496,50 €
Max profondità di taglio	0 - 57 mm	
Velocità a vuoto	4600 g/min	
Ø lama	165 x 20 mm	
Peso	3,2 kg	

## SEGA CIRCOLARE PER METALLI 18V MKS 18 LTX 58

Sega circolare a batteria per metalli, con contenitore raccoglitruciolì per tagliare a freddo i metalli. Compatibile con i binari di guida. Robusta con carter di protezione in alluminio e piastra di base in acciaio inossidabile. Freno di arresto.



Cod.	600771840	Listino
Potenza	18 V	808,00 €
Max profondità di taglio	0-58 mm	
Profon. max taglio	58 mm a 90°	
Ø lama	165x20 mm	
Peso	3,7 kg	

## SEGA CIRCOLARE A IMMERSIONE A BATTERIA KT 18 LTX 66 BL

Con motore Brushless. Sede regolabile. Doppio indicatore per la regolazione esatta della profondità di taglio con e senza binario di guida. Cambio della lama rapido e semplice tramite la leva per la posizione di immersione scattante in posizione e il blocca-albero.



Cod.	601866660	Listino
Potenza	18 V 2x5,5 Ah	1.400,00 €
Max profondità di taglio	0 - 66 mm	
Corsa lama	66 mm a 90°	
Ø lama	165 x 20 mm	
Peso	5,3 kg	

## KIT 2 BATTERIE 4 AH HD + CARICABATTERIE + BORSONE

Il kit comprende due batterie da 4,0 Ah HD, un caricabatterie e un borsone.



Cod.	Potenza	Listino
685210000	4,0 Ah	483,50 €

## KIT BATTERIE 5,2 AH + CARICABATTERIE + BORSONE

Il kit comprende due batterie da 5,2 Ah, un caricabatterie e un borsone.



Cod.	Potenza	Listino
685212000	5,2 Ah	409,50 €

## BATTERIA 18 V 2,0 AH LI-POWER



Cod.	Potenza	Conf.	Listino
625596000	18 V - 2,0 Ah	1	133,00 €

## BATTERIA LIHD 18 V 4,0 AH - HD



Cod.	Potenza	Conf.	Listino
625367000	18 V - 4,0 Ah	1	255,00 €

## KIT 2 BATTERIE 5,5 AH HD + CARICABATTERIE + BORSONE

Il kit comprende due batterie da 5,5 Ah HD, un caricabatterie e un borsone.



Cod.	Potenza	Listino
685211000	5,5 Ah	677,00 €

## KIT 3 BATTERIE 5,5 AH HD + CARICABATTERIE + VALIGIA

Il kit comprende tre batterie da 5,5 Ah HD, un caricabatterie e una valigia.



Cod.	Potenza	Listino
685069000	5,5 Ah	686,00 €

## CARICABATTERIE ASC 55 12-36 V

Tecnologia di carica "AIR COOLED". Ridotto assorbimento di corrente.



Cod.	Potenza	Conf.	Listino
627044000	12 - 36 V	1	133,00 €

## TRAPANO A PERCUSSIONE SBE 650

Con rotella di preselezione del numero di giri e rotazione destrorsa/sinistrorsa. Albero con esagono cavo per inserti per avvitare, per lavorare senza mandrino. Lunghezza cavo 2,5 m.



Cod.	600742500	Listino
Potenza	650 W	166,50 €
Coppia max	10 Nm	
Capacità legno	30 mm	
Capacità acciaio	13 mm	
Capacità calcestruzzo	14 mm	
Mandrino	autoserrante 13 mm	
Peso	1,8 kg	

## TRAPANO A PERCUSSIONE SBEV 1300-2

Rotella di preselezione del numero di giri. Mandrino autoserrante. Motore Metabo Marathon con protezione antipolvere. Albero con esagono cavo per inserti per avvitare, per lavorare senza mandrino.



Cod.	600785500	Listino
Potenza	1300 W	599,00 €
Velocità a vuoto	0 - 1100 / 0 - 3100 g/min	
Capacità legno	40/25 mm	
Capacità acciaio	16/10 mm	
Capacità cemento	24 mm	
Capacità calcestruzzo	22 mm	
L cavo m	4	
Peso	2,8 kg	

## SMERIGLIATRICE ANGOLARE WEV 11-125 QUICK

Smerigliatrice compatta ed ergonomica. Con regolazione del numero di giri. Sostituzione della mola, rapida e senza l'ausilio di attrezzi, con pulsante tramite il sistema Metabo M-Quick. Carter di protezione antirotazione.



Cod.	603625000	Listino
Potenza	1100 W	317,00 €
Velocità a vuoto	2800-10500 g/min	
Attacco	M14	
Ø mole	125 mm	
L cavo m	4	
Peso	2,1 KG	

## TRAPANO ROTATIVO BE 650

Elettronica Vario (V) per lavorare con velocità adeguate a diversi tipi di materiali. Rotella di preselezione velocità. Rotazione destrorsa/sinistrorsa. Albero con esagono cavo per inserti per avvitare, per lavorare senza mandrino. Impugnatura con superficie Softgrip antiscivolo.



Cod.	600741850	Listino
Potenza	650 W	198,00 €
Mandrino	13 mm	
Velocità a vuoto	0-2800 g/min	
Capacità legno	30 mm	
Capacità acciaio	13 mm	
Peso	1,8 kg	

## SMERIGLIATRICE ANGOLARE W 850-115

Robusta ed ergonomica. Carter di protezione antitorzione e protezione antiavviamento in seguito a un'interruzione di corrente.



Cod.	603607000	Listino
Potenza	850 W	158,50 €
Velocità a vuoto	11500 g/min	
Attacco	M14	
Ø mole	115 mm	
L cavo m	2,5	
Peso	1,8 kg	

## SMERIGLIATRICE ANGOLARE WEV 15-125 QUICK

Smerigliatrice angolare robusta e potente con regolazione del numero di giri. Sostituzione della mola, rapida e senza l'ausilio di attrezzi, con pulsante tramite il sistema Metabo M-Quick. Carter di protezione antirotazione.



Cod.	600468000	Listino
Potenza	1550 W	418,50 €
Velocità a vuoto	2800-11000 g/min	
Attacco	M14	
Ø mole	125 mm	
L cavo m	4	
Peso	2,5 kg	

## TRAPANO ROTATIVO BE 850-2

Con robusta testata ingranaggi in alluminio pressofuso e portaspatole girevole. Rotella di preselezione della velocità. Cambio a due velocità. Motore Metabo Marathon con protezione antipolvere. Rotazione destrorsa/sinistrorsa. Albero con esagono cavo per inserti per avvitare, per lavorare senza mandrino.



Cod.	600573810	Listino
Potenza	850 W	488,00 €
Velocità a vuoto	0-1100 / 0-3100 g/min	
Capacità legno	40 / 25 mm	
Capacità acciaio	13 / 8 mm	
Peso	2,6 kg	

## SMERIGLIATRICE ANGOLARE W 9-115

Compatta, leggera ed ergonomica. Motore Metabo Marathon con protezione antipolvere. Carter di protezione antirotazione, regolabile senza attrezzi. Testata ingranaggi ruotabile e fissabile a passi da 90° gradi per consentire l'utilizzo ai mancini o per la troncatura.



Cod.	600354000	Listino
Potenza	900 W	172,00 €
Velocità a vuoto	10500 g/min	
Attacco	M14	
Ø mole	115 mm	
L cavo m	2,5	

## SMERIGLIATRICE ANGOLARE WEA 17-125 QUICK

Maneggevole, adatta in applicazioni industriali. Motore Metabo Marathon con protezione antipolvere. Sostituzione della mola con pulsante. Testata ingranaggi ruotabile e fissabile a passi da 90° gradi.



Cod.	600534000	Listino
Potenza	1700 W	477,00 €
Velocità a vuoto	11000 g/min	
Attacco	M14	
Ø mole	125 mm	
L cavo m	4	
Peso	2,5 kg	
Listino		

## SMERIGLIATRICE ANGOLARE WE 19-180 QUICK

Per la lavorazione industriale dei cordoni di saldatura. Motore Metabo Marathon. Sostituzione della mola con pulsante senza l'ausilio di attrezzi. Testata ingranaggi ruotabile e fissabile a passi da 90° gradi.



Cod.	601088000	Listino
Potenza	1900 W	514,00 €
Velocità a vuoto	8200 g/min	
Attacco	M14	
Ø mole	180 mm	
L cavo m	4	
Peso	2,7 kg	

## SMERIGLIATRICE DIRITTA GE 950 G PLUS

Con flangia portacuscini in alluminio, rotella di preselezione velocità e protezione antiavviamento. Collare preciso per l'impiego stazionario. Ideale per la smerigliatura di superfici interne ed esterne in combinazione con gli abrasivi lamellari.



Cod.	600618000	Listino
Potenza	950 W	742,00 €
Velocità a vuoto	2500 - 8700 g/min	
Pinza	6 mm	
L cavo m	4	
Peso	1,7 kg	

## LEVIGATRICE ROTO-ORBITALE SXE 3125

Levigatrice leggera e maneggevole. Impugnatura con superficie Softgrip antiscivolo. Platorello multiforo. Possibilità di aspirazione grazie al collegamento a un aspiratore universale. Ø platorello 125 mm.



Cod.	600443000	Listino
Potenza	310 W	301,00 €
Velocità a vuoto	4000-12000 g/min	
Ø orbita	3 mm	
L cavo m	4	
Peso	1,5 kg	

## SMERIGLIATRICE ANGOLARE WEV 17-125 QUICK PER INOX

Smerigliatrice per la lavorazione dell'acciaio inossidabile e per l'utilizzo di dischi in fibra aggressivi. Motore Metabo Marathon con sistema di raffreddamento e a carboncini. Testata ingranaggi ruotabile e fissabile a passi da 90° gradi.



Cod.	601092000	Listino
Potenza	1750 W	522,00 €
Velocità a vuoto	2000-7600 g/min	
Attacco	M14	
Ø mole	125 mm	
L cavo m	4	
Peso	2,5 kg	

## SATINATRICE SE 17-200 RT + ACCESSORI

Potente satinatrice per levigare, satinare, spazzolare e lucidare a specchio ad es. l'acciaio inossidabile. Con ingranaggio epicicloideale. Motore Metabo Marathon.



Cod.	602259530	Listino
Potenza	1700 W	895,00 €
Velocità a vuoto	800-3000 g/min	
Ø mola	100-200 mm	
L cavo m	4	
Peso	2,9 kg	

## LEVIGATRICE ROTO-ORBITALE SXE 3150

Levigatrice leggera e maneggevole. Sacchetto raccogli-polvere in tessuto. Platorello multiforo. Possibilità di aspirazione grazie al collegamento a un aspiratore universale. Ø platorello 150 mm.



Cod.	600444000	Listino
Potenza	310 W	250,00 €
Velocità a vuoto	4000-12000 g/min	
Ø orbita	3 mm	
L cavo m	4	
Peso	1,6 kg	

## SMERIGLIATRICE ANGOLARE A TESTA RIBASSATA 1000W WEV 10-125 QUICK

Con regolazione del numero di giri. Adatta per la lavorazione dell'acciaio inox. Maneggevole, con motore Metabo Marathon.



Cod.	613080000	Listino
Potenza	1000 W	819,00 €
Velocità a vuoto	200-7600 g/min	
Attacco	M14	
Ø mole	125 mm	
L cavo m	4	
Peso	2,3 kg	

## LUCIDATRICE ANGOLARE PE 15-20 RT + PLATORELLO

Lucidatrice a coppia elevata per la microfinitura e lucidatura a specchio delle superfici verniciate. Interruttore acceleratore con funzione di blocco per un'accelerazione controllata fino al numero di corse preselezionato. Filettatura albero M14.



Cod.	615200530	Listino
Potenza	1000 W	645,00 €
Velocità a vuoto	300-1900 g/min	
Ø platorello	180 mm	
L cavo m	4	
Peso	2,4 kg	

## LEVIGATRICE ROTO-ORBITALE SXE 450 TURBOTEC

Brevettata regolazione Duo del diametro dell'orbita. Rotella di preselezione del numero di giri. Impugnatura con superficie Softgrip antiscivolo. Cuscinetti a sfere con protezione antipolvere. Sacchetto raccogli-polvere in tessuto. Platorello multiforo. Ø platorello 150 mm.



Cod.	600129000	Listino
Potenza	350 W	518,00 €
Velocità a vuoto	4200-11000 g/min	
Ø orbita	2,8/6,2 mm	
L cavo m	4	
Peso	2,2 kg	

## LEVIGATRICE ROTO-ORBITALE SXE 150-2.5 BL



Levigatrice roto-orbitale piatta e leggera., con motore Brushless. Interruttore antiscivolo con funzione uomo presente, per un avviamento sicuro. Ø platorello 150 mm.



Cod.	615025000	Listino
Potenza	350 W	1.277,00 €
Velocità a vuoto	4000-1000 g/min	
Ø orbita	2,5 mm	
L cavo m	4,3	
Peso	1 kg	

## LEVIGATRICE A NASTRO BAE 75



Motore potente e precisione nello scorrimento del nastro. Sostituzione veloce del nastro abrasivo senza attrezzi. Rotella di preselezione della velocità del nastro. Con sacchetto raccogli-polvere antistatico.



Cod.	600375000	Listino
Potenza	1010 W	786,00 €
Misura	75x533 mm	
Velocità a vuoto	240-450 g/min	
L cavo m	4	
Peso	4,9 kg	

## SEGNETTO ALTERNATIVO STEB 65 QUICK



Metabo Quick per la sostituzione della lama senza l'ausilio di attrezzi. Impugnatura ad arco con superficie Softgrip antiscivolo.



Cod.	601030500	Listino
Potenza	450 W	164,00 €
Velocità a vuoto	600-3000 g/min	
Capacità legno	65 mm	
Capacità acciaio	6 mm	
Lunghezza corsa	18 mm	
Peso	1,9 kg	

## LEVIGATRICE ORBITALE SR 2185



Levigatrice leggera, maneggevole e perfettamente ergonomica. Eccellente trama di levigatura senza cerchi né rigature per una lavorazione professionale delle superfici. Impugnatura con superficie Softgrip antiscivolo. Cod. 600441500 fissa. Cod. 600442500 regolabile.



Cod.	600441500	600442500
Potenza	210 W	210 W
Velocità a v.	22300 g/min	8800-22300 g/min
Base	92x184 mm (foglio 1/3)	92x184 mm (foglio 1/3)
L cavo m	2,5	4
Peso	1,5 kg	1,5 kg
Listino	206,00 €	356,50 €

## PIALLA HO 26-82



Leggera e maneggevole per eseguire piallature, battute e smussature. Profondità di piallatura e di battuta regolabili in continuo. Scarpa rettificata in alluminio pressofuso con scanalatura a V e guida per tagli paralleli.



Cod.	602682000	Listino
Potenza	620 W	417,00 €
Velocità a vuoto	17000 g/min	
Ampiezza piallatura	82 mm	
Profondità piallatura	0 - 2.6 mm	
Peso	2.7 kg	

## SEGA DIRITTA SSE 1100



Con impugnatura Softgrip per tagli confortevoli in ogni posizione di lavoro. Robusta testata ingranaggi in alluminio pressofuso. Metabo Quick per la sostituzione della lama senza l'ausilio di attrezzi. Lama ruotabile di 180°. Valigetta in plastica.



Cod.	606177500	Listino
Potenza	1100 W	401,50 €
Velocità a vuoto	0-2600 g/min	
Corsa lama	28 mm	
L cavo m	4	
Peso	3,9 kg	

## LEVIGATRICE ORBITALE SRE 4351 TURBOTEC



Sistema oscillante con cuscinetto a sfera obliquo a due file per un funzionamento bilanciato e vibrazioni minime. Robusto sistema di serraggio per l'utilizzo di fogli abrasivi autoaderenti e non e abrasivi fino a 10 mm di spessore.



Cod.	611351000	Listino
Potenza	350 W	620,00 €
Velocità a vuoto	8400-22000 g/min	
Base	114x229 mm (foglio 1/2)	
L cavo m	4	
Peso	2,6 kg	

## FRESA SVERNICIATRICE LF 724 S



Per l'eliminazione di vernici e smalti da superfici piane in legno. Adatta anche per lavorazione di legno non trattato. Regolazione in continuo della profondità di fresatura. Lame rivoltabili in metallo duro utilizzabili sui quattro lati.



Cod.	600724000	Listino
Potenza	710 W	724,00 €
Velocità a vuoto	10000 g/min	
L cavo m	4	
Peso	2,4 kg	

## UTENSILE MULTIFUNZIONE MT 400 QUICK



Indispensabile nella ristrutturazione di interni, per tagliare, levigare, raschiare e raspare i più svariati materiali. Doppio LED ultraluminoso per un'ottima visibilità sull'area di lavoro.

**Cambio rapido della lama.**



Cod.	601406000	Listino
Potenza	400 W	333,00 €
Velocità a vuoto	11000-18500 g/min	
Angolo oscillazione	1,6°	
Peso	1,4 kg	

## ASPIRATORE UNIVERSALE ASA 25 L PC

Aspiratore per polveri/liquidi omologato per l'impiego professionale, leggero e maneggevole. Superficie di filtraggio 3000 cm<sup>2</sup>.



Cod.	602014000	Listino
Potenza	1250 W	552,00 €
Depressione	210 hPa (mbar)	
Volume aria max	3600 l/min	
Serbatoio	25 lt	
L cavo m	7,5	
Peso	8,3 kg	

## ASPIRATORE UNIVERSALE ASR 35 L ACP

Aspiratore per polveri/liquidi omologato per l'impiego professionale. Livello di pressione acustica 69 dB(A). Superficie di filtraggio 8600 cm<sup>2</sup>.



Cod.	602057000	Listino
Potenza	1400 W	2.065,00 €
Depressione	270 hPa (mbar)	
Volume aria max	4380 l/min	
Serbatoio	35 lt	
L cavo m	8	
Peso	16 kg	

## SEGA CIRCOLARE KS 66 FS

Robusta, applicabile direttamente sui binari di guida per tagli precisi e lunghi. Leggera piastra base in alluminio. Impugnatura con superficie Softgrip antiscivolo. Posizione 0° regolabile a posteriori per la massima precisione di taglio.



Cod.	601066500	Listino
Potenza	1500 W	451,50 €
Max profondità di taglio	66 mm a 90°	
Profon. max taglio	47 mm a 45°	
Ø lama	190x30 mm	
Peso	4,9 kg	

## SEGA DA BANCO TS 254 M

Sega circolare da banco mobile e compatta. Altezza max. di taglio 80 / 48 mm a 90° / 45°. Freno motore per l'arresto rapido della lama. Dimensioni 669x748x334 mm. Lunghezza di taglio max sulla guida per tagli paralleli 520 mm.



Cod.	610254000	Listino
Potenza	1500 W	1.073,00 €
Velocità a vuoto	4200 g/min	
Lama	254x30 mm	
L cavo m	2,3	
Peso	24,4 kg	

## LAMA HCS PER SEGHETTO ALTERNATIVO T 101 AO

Per modello "Clean Wood". Adatto per l'utilizzo su legno tenero, compensato e materie plastiche 1,5-5 mm. Per tagli netti e sagomati. A denti alternati 1,4 mm. Spessore 1,25 mm.



Cod.	L mm	Pz	Conf.	Listino
623651000	57	5	1	11,75 €

## LAMA BIM PER SEGHETTO ALTERNATIVO T 101 AOF

Per modello "Clean Wood". Adatto per l'utilizzo su laminati, legno duro, tenero, pannelli rivestiti, compensato. Per tagli netti, sagomati. A denti alternati 1,4 mm. Spessore 1,25 mm.



Cod.	L mm	Pz	Conf.	Listino
623695000	57	5	1	33,70 €

## LAMA HCS PER SEGHETTO ALTERNATIVO T 101 B

Per modello "Clean Wood Premium". Adatto per l'utilizzo su legno duro, tenero, truciolati, paniforti, masonite. Per tagli netti, a denti alternati 2,5 mm. Spessore 1,5 mm.



Cod.	L mm	Pz	Conf.	Listino
623634000	74	5	1	9,41 €

## LAMA PER SEGHETTO ALTERNATIVO T 101 D

Per modello "Clean Wood Premium". Adatto per l'utilizzo su legno duro, tenero, truciolati, paniforti, masonite. Per tagli netti, a denti alternati 4,0 mm. Spessore 1,5 mm.



Cod.	L mm	Pz	Conf.	Listino
623635000	74	5	1	10,35 €

## LAMA BIM PER SEGHETTO ALTERNATIVO T 301 CDF

Per modello "Clean Wood Premium". Adatto per l'utilizzo su legno duro e tenero e pannelli rivestiti 4-60 mm. A denti alternati 3,0 mm. Spessore 1,5 mm.



Cod.	L mm	Pz	Conf.	Listino
623696000	91	5	1	37,70 €

## LAMA HCS PER SEGHETTO ALTERNATIVO T 111 C

Per modello "Basic Wood". Adatto per l'utilizzo su legno duro, tenero, materie plastiche 4-50 mm. Per tagli rapidi e grossolani. Fresata, con dentatura 3,0 mm. Spessore 1,25 mm.



Cod.	L mm	Pz	Conf.	Listino
623632000	74	5	1	7,40 €



## LAMA HCS PER SEGHETTO ALTERNATIVO T 119 B

Per modello "Basic Wood". Adatto per l'utilizzo su legno duro, tenero, truciolati, paniforti e masonite 2-15 mm, materie plastiche e isolanti. Fresata, con dentatura 2,0 mm. Spessore 1 mm.



Cod.	L mm	Pz	Conf.	Listino
623631000	51	5	1	6,90 €

## LAMA HCS PER SEGHETTO ALTERNATIVO T 744 D

Per modello "Fast Wood". Adatto per l'utilizzo su legno duro, tenero, truciolati, paniforti e masonite. Rettificata, con dentatura 4,0 mm. Spessore 1,5 mm.



Cod.	L mm	Pz	Conf.	Listino
623603000	155	5	1	27,50 €

## LAMA HSS PER SEGHETTO ALTERNATIVO T 118 A

Per modello "Basic Metal". Adatto per l'utilizzo su lamiere d'acciaio 1-3 mm e metalli non ferrosi. Fresata, con dentatura 1,2 mm. Spessore 1 mm.



Cod.	L mm	Pz	Conf.	Listino
623637000	51	5	1	9,28 €

## LAMA HSS PER SEGHETTO ALTERNATIVO T 218 A

Per modello "Basic Metal". Adatto per l'utilizzo su lamiere d'acciaio 1-3 mm e metalli non ferrosi. Per tagli sagomati. Fresata, con dentatura 1,2 mm. Spessore 1 mm.



Cod.	L mm	Pz	Conf.	Listino
623647000	51	5	1	9,28 €

## LAMA SEGA A GATTUCCIO PER LEGNO

3 volte più affilata per una maggiore velocità e tagli più precisi. I denti sono rinforzati e affilati il triplo per un taglio super netto. La lama da 1.6 mm di spessore resiste alle piegature e riduce le vibrazioni.



Cod.	L mm	Pz	Conf.	Listino
48005016	230	5	1	45,10 €

## LAMA HCS PER SEGHETTO ALTERNATIVO T 119 BO

Per modello "Basic Wood". Adatto per l'utilizzo su legno duro, tenero, truciolati, paniforti e masonite 2-20 mm, materie plastiche e isolanti. Per tagli sagomati. Fresata, con dentatura 2 mm. Spessore 1 mm.



Cod.	L mm	Pz	Conf.	Listino
623646000	51	5	1	7,65 €

## LAMA HSS PER SEGHETTO ALTERNATIVO T 101 A

Per modello "Expert plastics". Adatto per l'utilizzo su plexiglas, policarbonato 2-20 mm e metalli non ferrosi 2-10 mm. A denti alternati 2,0 mm. Spessore 1,25 mm.



Cod.	L mm	Pz	Conf.	Listino
623648000	74	5	1	9,66 €

## LAMA HSS PER SEGHETTO ALTERNATIVO T 118 B

Per modello "Basic Wood". Adatto per l'utilizzo su lamiere d'acciaio 2,5-6 mm e metalli non ferrosi. Fresata, con dentatura 2,0 mm. Spessore 1 mm.



Cod.	L mm	Pz	Conf.	Listino
623638000	51	5	1	9,28 €

## LAMA HSS PER SEGHETTO ALTERNATIVO T 318 A

Per modello "Basic Metal". Adatto per l'utilizzo su lamiere d'acciaio 1-3 mm, metalli stratificati e non ferrosi. Fresata, con dentatura 1,2 mm. Spessore 1 mm.



Cod.	L mm	Pz	Conf.	Listino
623629000	106	5	1	14,05 €

## LAMA SEGA A GATTUCCIO PER METALLO

Denti della lama ottimizzati per la massima velocità e durata. Costruzione Bi-metallica dei denti con l'8% di Cobalto. Corpo della lama 0,90 millimetri di spessore.



Cod.	L mm	Pz	Conf.	Listino
48005187	230	5	1	21,45 €

## LAMA HCS PER SEGHETTO ALTERNATIVO T 144 D

Per modello "Fast Wood". Adatto per l'utilizzo su legno duro, tenero, truciolati, paniforti 5-50 mm. Per tagli rapidi. Rettificata, con dentatura 4,0 mm. Spessore 1,25 mm.



Cod.	L mm	Pz	Conf.	Listino
623633000	74	5	1	8,41 €

## LAMA HSS PER SEGHETTO ALTERNATIVO T 127 D

Per modello "Expert Aluminium". Adatto per l'utilizzo su alluminio 3-15 mm, materie plastiche e metalli non ferrosi 4-20 mm. Per tagli rapidi. Fresata, con dentatura 3,0 mm. Spessore 1 mm.



Cod.	L mm	Pz	Conf.	Listino
623639000	74	5	1	10,65 €

## LAMA HSS PER SEGHETTO ALTERNATIVO T 118 G

Per modello "Basic Metal". Adatto per l'utilizzo su lamiere d'acciaio 0,5-1,5 mm e metalli non ferrosi. Fresata, con dentatura 0,7 mm. Spessore 1 mm.



Cod.	L mm	Pz	Conf.	Listino
623636000	66	5	1	9,28 €

## ASSORTIMENTO DI LAME PER SEGHETTI ALTERNATIVI

Per legno, metallo e materie plastiche. Lame HCS / lame HSS.



Cod.	L mm	Pz	Conf.	Listino
623645000	106	5	1	9,28 €

## LAMA SEGA A GATTUCCIO PER TAGLIO PELLET

Denti Matrix II HSS con l'8% di cobalto. Corpo della lama in bimetallo duro, per un taglio rapido e la massima durata della lama.



Cod.	L mm	Conf.	Listino
48016000	200	1	5,06 €

## AVVITATORE COMPATTO GIROSCOPICO 7,2 V

Tecnologia giroscopica innovativa per un utensile professionale: accensione, cambio della velocità e del senso di marcia con il solo movimento del polso. Led di illuminazione. Frizione a 16 posizioni.



Cod.	DCF680G2QW	Listino
Potenza	7,2 V	254,50 €
Velocità a vuoto	0-430 g/min	
Coppia serraggio	4 Nm	
Frizione	16 posizioni	
Attacco	1/4"	

## TRAPANO AVVITATORE A PERCUSSIONE BRUSHLESS 18 V 5,0 AH CON 2 BATTERIE

Il motore Brushless senza spazzole garantisce non solo maggiore autonomia ma una vita utile del motore straordinaria. Sistema elettronico intelligente per il monitoraggio costante dell'utensile della batteria: una vera centralina. Con percussione. 15 punti di regolazione della coppia di serraggio. 2 batterie + caribatteria. In valigetta T-Stak.



Cod.	DCD796P2QW	Listino
Potenza	18 V - 5,0 Ah	559,00 €
Velocità a vuoto	0-550/2000 g/min	
Capacità legno	40 mm	
Capacità metallo	13 mm	
Capacità cemento	13 mm	
Coppia max	27-70 Nm	
Peso	1,3 kg	

## TRAPANO ROTATIVO 550 W

Il peso ridotto garantisce un facile utilizzo del trapano e riduce l'affaticamento dell'utilizzatore. Mandrino a cricchetto senza chiave per cambio punta semplice e veloce. Regolazione della velocità di rotazione.



Cod.	DWD014SQS	Listino
Potenza	550 W	127,50 €
Capacità legno	25 mm	
Capacità acciaio	10 mm	
Velocità a vuoto	0-2800 g/min	
Coppia serraggio	7,9 Nm	
Peso	1,34 kg	

## KIT CARICABATTERIA + 2 BATTERIE 18 V 2,0 AH

Robusta e potente agli ioni di litio. Con protezione da sovraccarico. Indicatore dello stato di carica con 3 LED.



Cod.	Potenza	Conf.	Listino
DCB115D2QW	18 V - 2,0 Ah	1	206,00 €

## BATTERIA 18 V 5,0 AH

Con protezione contro il surriscaldamento.



Cod.	Potenza	Conf.	Listino
DCB184XJ	18 V - 5,0 Ah	1	311,00 €

## AVVITATORE A IMPULSI BRUSHLESS 18 V 5,0 AH CON 2 BATTERIE

Motore brushless. Con 3 modalità di velocità è ideale in innumerevoli attività di fissaggio, come la fabbricazione di oggetti d'acciaio, l'inserimento di dispositivi di fissaggio nel calcestruzzo e l'assemblaggio di componenti nel settore automobilistico e industriale.



Cod.	DCF887P2QW	Listino
Potenza	18 V - 5,0 Ah	842,00 €
Velocità a vuoto	0-1000/2800/3250 g/min	
Coppia serraggio	205 Nm	
N° colpi	0-3800 c/min	
Peso	1,34 kg	

## TRAPANO A PERCUSSIONE 701 W

Trapano a percussione abbastanza potente da praticare fori in materiali duri. Il suo design compatto consente un utilizzo confortevole in spazi ristretti. Mandrino autoserrante per cambiare punta in modo semplice e veloce.



Cod.	DWD024KSQS	Listino
Potenza	710 W	185,00 €
Capacità legno	25 mm	
Capacità acciaio	13 mm	
Capacità cemento	16 mm	
Velocità a vuoto	2800 g/min	
Mandrino	1,5 - 13 mm	
Coppia serraggio	12 Nm	
Peso	1,82 kg	

## TRAPANO AVVITATORE A PERCUSSIONE BRUSHLESS 18 V 2,0 AH CON 2 BATTERIE

Solo 175 mm di lunghezza per permettere di lavorare in spazi ristretti. Il nuovo motore brushless garantisce elevate prestazioni aumentando la vita dell'utensile. Luce LED alla base per una migliore illuminazione dell'area di lavoro. 15 diverse regolazioni della coppia di serraggio. 2 batterie + caribatteria. In valigetta T-Stak.



Cod.	DCD709D2TQW	Listino
Potenza	18 V - 2,0 Ah	377,00 €
Velocità a vuoto	0-4500/0-1650 g/min	
Capacità legno	30 mm	
Capacità metallo	13 mm	
Capacità cemento	13 mm	
Mandrino	1,5-13 mm	
Coppia max	26-65 Nm	
Peso	1,2 kg	

## TASSELLATORE SDS - PLUS A BATTERIA 2,1 J

Motore brushless. Compattezza, leggerezza ed ergonomia permettono un incredibile comfort anche nelle lavorazioni continuative. Ideale per applicazioni di ancoraggio e fissaggio in muratura e cemento: fori da 4 mm a 16 mm. Luce LED posizionata sulla scocca anteriore per garantire ottima visibilità durante l'uso.



Cod.	DCH273P2TQW	Listino
Potenza	18 V - 5,0 Ah	1.038,00 €
Capacità legno	26 mm	
Capacità metallo	13 mm	
Capacità cemento	24 mm	
Velocità a vuoto	0-1100 g/min	
Potenza colpo	2,1 J	
Attacco	SDS-PLUS	
Peso	2,5 kg	

## TASSELLATORE SDS-PLUS 800 W CON DOPPIO MANDRINO

È ideale per realizzare fori di ancoraggio e fissaggio in calcestruzzo, muratura e altri materiali e piccole demolizioni e rimozioni intonaci. Rotostop sola percussione per la scalpellatura ed esclusione della percussione per forature con corone diamantate. Il doppio mandrino ad aggancio rapido offre una versatilità elevata.



Cod.	D25134KQS	Listino
Potenza	800 W	369,50 €
Capacità legno	30 mm	
Capacità metallo	13 mm	
Capacità cemento	13 mm	
Velocità a vuoto	0-1500 g/min	
Potenza colpo	2,8 J	
Attacco	SDS-PLUS	
Peso	3 kg	

## MARTELLO PERFORATORE SDS MAX 1050 W

Ideale per forature in muratura e cemento da 12 a 40 mm di diametro, o per foratura con corone fino a 100 mm. Design compatto ed ergonomico che garantisce accessibilità in spazi ristretti e eccellente controllo. Rotostop sola percussione per la scalpellatura ed esclusione della percussione per forature con corone diamantate.



Cod.	D25481KQS	Listino
Potenza	1050 W	925,00 €
Capacità cemento	40 mm	
Velocità a vuoto	540 g/min	
N° colpi	3150 c/min	
Potenza colpo	6,1 J	
Attacco	SDS-MAX	
Peso	5,9 kg	

## SMERIGLIATRICE ANGOLARE 230 MM

Impugnatura laterale orientabile in due posizioni per un maggior comfort d'utilizzo. Dispositivo blocca albero per un rapido cambio del disco. Sportello per una agevole e rapida sostituzione delle spazzole.



Cod.	DWE492QS	Listino
Potenza	2200 W	203,00 €
Velocità a vuoto	6600 g/min	
Ø disco	230 mm	
Attacco utensile	M14	
Peso	5,2 kg	

## LEVIGATRICE ORBITALE 230 W CON PIASTRA PER PERSIANE

L'interruttore sigillato previene dall'ingresso della polvere. Attacco aspirazione adattabile a diversi diametri. Impugnatura superiore e corpo ricoperto in gomma per una presa più sicura e confortevole.



Cod.	DWE6411ZIT	Listino
Potenza	230 W	204,50 €
Abrasivo	140x115 mm	
Orbite	14000 o/min	
Ø orbita	1,6 mm	
Peso	1,28 Kg	
Attacco	SDS-MAX	
Peso	5,9 kg	

## MISCELATORE 3 VELOCITÀ 1800 W

3 velocità per controllo e prestazioni ottimizzati. Grilletto a velocità variabile per un migliore controllo. Aggancio standard della paletta M14. La robusta gabbia metallica protegge da urti e cadute.



Cod.	DWD241QS	Listino
Potenza	1800 W	348,50 €
Velocità a vuoto	225-440/550/725 g/min	
Attacco	M14	
Frusta	550 mm	
Peso	6,3 kg	

## LUCIDATRICE ELETTRONICA 1250 W

Protezione ottimale del motore per evitare rotture causate da polveri e detriti. Spazzole autoespellenti e motore ad alta potenza. Possibilità di variare la velocità tramite un interruttore a rotella. Impugnatura in gomma.



Cod.	DWP849XQS	Listino
Potenza	1250 W	400,50 €
Ø disco	150/180/230 mm	
Velocità a vuoto	0-600/3500 g/min	
Attacco	M14	
Peso	3 kg	

## UTENSILE MULTIFUNZIONE AD OSCILLAZIONE 300 W

Utensile fornito con set di accessori da 37 pezzi composti da: 1 valigetta T-STAK, 1 adattatore universale, 1 chiave a brugola 5 mm, 1 chiave a brugola 3 mm, 1 stop di profondità / guida per tagli rettilinei, 1 platorello per levigatura, 1 carta abrasiva, 25 fogli grana assortita, 1 raschietto rigido, 1 lama semicircolare per rimozione fughe, 1 lama per taglio veloce legno, 1 lama per taglio precisi legno, 1 lama semicircolare per legno, 1 lama per taglio legno e chiodi, 1 adattatore per aspirazione. Con luce LED.



Cod.	DWE315TKQS	Listino
Potenza	300 W	333,00 €
N° oscillazioni	0-22000 g/min	
Angolo oscillazione	1,6 °	
Peso	1,5 kg	

## SMERIGLIATRICE ANGOLARE COMPATTA 115 MM

L'interruttore a scorrimento con sistema di sicurezza "no-volt release" e la funzione di avvio graduale contribuiscono entrambi a migliorare la sicurezza, l'efficienza e il controllo in tutte le attività.



Cod.	DWE4056QS	Listino
Potenza	800 W	104,00 €
Velocità a vuoto	11800 g/min	
Ø disco	115 mm	
Attacco utensile	M14	
Peso	1,8 kg	

## LEVIGATRICE ROTORBITALE Ø 125 MM

Ideale per le attività di levigatura di finitura. Si può utilizzare su diversi materiali grazie alla velocità variabile e alla parte superiore antiscivolo testurizzata che la rende comoda da usare e semplice da controllare.



Cod.	DWE6411QS	Listino
Potenza	280 W	204,50 €
Ø disco	125 mm	
Orbite	8000-12000 o/min	
Ø orbita	2,6 mm	
Peso	1,28 kg	

## PIALLETTO 600 W 82 MM

Impugnatura frontale con controllo dello spessore di asportazione. Motore ad elevata potenza per finiture perfette anche sulle superfici più dure. Il tamburo di elevato diametro permette una finitura d'eccellenza anche sui nodi. Impugnatura frontale rivestita in gomma anti-scivolo.



Cod.	DW680QS	Listino
Potenza	600 W	351,00 €
Velocità a vuoto	15000 g/min	
Profondità piallatura	12 mm	
Piallatura	82 mm	
Peso	2,5 kg	

## SEGHETTO ALTERNATIVO A STAFFA 550 W

Design ergonomico e confortevole. Sistema di aspirazione posteriore orientabile in due diverse posizioni. Dispositivo di soffio delle polveri e adattatore per aspiratore esterno per la massima visibilità della linea di taglio. Piastra base in acciaio con rivestimento anti-graffio.



Cod.	DW341KQS	Listino
Potenza	550 W	332,50 €
Capacità legno	85 mm	
Capacità alluminio	20 mm	
Corse a vuoto	0-3100 c/min	
Angolo taglio	0-45°	
Peso	2 kg	

## SEGA CIRCOLARE 1350 W

La soluzione per i professionisti che svolgono attività di troncatura e taglio lungo-vena per scopi generici.



Cod.	DWE560QS	Listino
Potenza	1350 W	234,00 €
Velocità a vuoto	5500 g/min	
Max profondità di taglio	42 mm	
Angolo taglio	48°	
Ø lama	184 mm	
Ø foro lama	16 mm	
Peso	3,7 kg	

## MISURATORE DI DISTANZA LASER 50 M

Con funzione Pitagora che misura la distanza tra due punti non accessibili con una misurazione lineare. Dispone anche di funzione misura continua (tracking), utile per applicazioni di posa di intelaiature. Funzioni principali: misura lineare, calcolo di volumi, addizione e sottrazione delle misure. Misura in metri o in pollici/piedi.



Cod.	Portata	Precisione tipica	Listino
DW03050XJ	50 m	+/- 1,5 mm/10M	263,50 €

## ELETTROREFILATORE 590 W

La base a D trasparente permette di seguire con precisione la linea di taglio. LED incorporato garantisce un'ottima illuminazione della zona in cui si opera. Leggero e maneggevole, ideale per lavori di precisione. Specifico per fresatura di piccoli raggi, smussature e bordi sagomati.



Cod.	DWE6005QS	Listino
Potenza	590 W	383,50 €
Velocità a vuoto	16000-34000 g/min	
Ø taglio	25,4 mm	
Peso	2,1 kg	

## MISURATORE DI DISTANZA LASER 16 M

Misuratore laser con cover gommata e porta USB per la ricarica. Funzioni di misurazione lineare e continua.



Cod.	Portata	Precisione tipica	Listino
DW055PLXJ	16 m	+/- 6 mm/10M	72,40 €

## LIVELLA LASER AUTOLIVELLANTE 2 LINEE

Base di rotazione magnetica integrata con filettatura 1/4" per l'uso con treppiede. Con staffa di rotazione magnetica integrata. Scocca rinforzata per una maggior durata e resistenza. Raggio rosso. Con batteria tipo AA.



Cod.	Portata	Precisione tipica	Listino
DW088KXJ	15 m	+/- 3 mm/10M	447,50 €

## ELETTROFRESATRICE 2 IN 1 CON AFFONDAMENTO E BASE FISSA 900W

Alimentazione a filo. Ø massimo di taglio 30 mm. Castelletto con 5 posizioni regolabili. Controllo elettronico della velocità e cambio rapido della fresa. Corpo motore in alluminio e doppio LED integrato.



Cod.	D26204KQS	Listino
Potenza	900 W	593,00 €
Velocità a vuoto	16000-27000 g/min	
Ø pinza	6-8 mm	
Peso	2,9 kg	

## MISURATORE DI DISTANZA LASER 30 M

Alimentazione a batterie 2 x AAA 1,5 V. Con attacco treppiede. Compatto e leggero. Un solo bottone per entrambi i tipi di misurazione: istantanea e continua.



Cod.	Portata	Precisione tipica	Listino
DW033XJ	30 m	+/- 3 mm	127,00 €

## LIVELLA LASER AUTOLIVELLANTE 3 LINEE A 360°

3 Linee autolivellanti a 360°. Proietta linee orizzontali e verticali luminose. Resiste alla caduta da 2 metri. Con batteria litio 10.8 V - 2.0 Ah. Raggio rosso.



Cod.	Portata	Precisione tipica	Listino
DCE089D1RQW	30 m	+/- 3 mm/10M	838,00 €

## SET TRAPANO AVVITATORE BATTERIA LITIO 12V - 72 PZ

Luce LED, reversibile, presa ergonomica in gomma. In dotazione: 1 valigetta, 2 cacciaviti, 1 pinza, 1 cutter, 1 flessometro da 3 m, 8 chiavi esagonali, 5 cacciaviti di precisione, 5 punte HSS per metallo, 5 punte WIDIA per muro, 20 inserti in CRV da 25 mm, 9 inserti in CRV da 50 mm, 1 adattatore da 50 mm, 1 adattatore da 60 mm, 10 chiavi a bussola da 4 a 11 mm, 1 batteria al litio cod. R00443, 1 caricabatteria cod. R00460.

Cod.	FU-20126	Listino
Batteria	12 V - 1,3 Ah	87,00 €
Mandrino	10 mm	
Frizione	regolabile 17+1	
Tempo di ricarica	3 h	



## BATTERIA LITIO 12 V

Per set trapano avvitatore 72 pz cod. FU20126.



Cod.	Potenza	Conf.	Listino
R00443	12 V - 1,3 Ah	1	31,60 €

## TRAPANO AVVITATORE BATTERIA LITIO 12V - 2,0 AH

Luce LED, reversibile, presa ergonomica in gomma. In dotazione: 1 valigetta, 2 batterie al litio cod. R00471, 1 caricabatteria cod. R00472.



Cod.	FU-20131	Listino
Potenza	12 V - 2,0 Ah	150,00 €
Mandrino	10 mm	
Frizione	regolabile 18+1	
Velocità a vuoto	0-350/0-1350 g/min	
Tempo di carica	1h	
Peso	1 kg	

## BATTERIA LITIO 12V PER TRAPANO



Cod.	Batteria	Conf.	Listino
R00471	12 V - 2,0 Ah	1	24,50 €

## TRAPANO AVVITATORE BATTERIA LITIO 20V - 2,0 AH

Luce LED, reversibile, velocità variabile, blocco del mandrino, porta inserto magnetico, gancio per cintura, presa ergonomica in gomma. Capacità legno 25 mm e capacità acciaio 13 mm. Tempo di ricarica 30 min.

In dotazione:  
1 valigetta,  
1 batterie al litio cod. R00771,  
1 caricabatteria cod. R00770.



Cod.	FU-20341	Listino
Batteria	20 V - 2,0 Ah	114,00 €
Mandrino	13 mm	
Coppia serraggio	35 Nm	
Frizione	regolabile 25+1	
Velocità a vuoto	1° 0-400- 2° 0-1400 g/min	
Peso	senza batteria 1,13 kg	

## TRAPANO AVVITATORE A PERCUS. A BATTERIA LITIO 20V - 2,0 AH

Luce LED, reversibile, velocità variabile, blocco del mandrino, porta inserto magnetico, gancio per cintura, presa ergonomica in gomma. Capacità legno 35 mm e capacità acciaio e calcestruzzo 13 mm. Tempo di ricarica 30 min. In dotazione: 1 valigetta, 3 punte HSS 42414/5/6, 3 punte da muro 4/5/6, 6 bit CRV 25 mm PH1/PH2/PZ1/PZ2/SL4/SL6, 1 supporto bit 60 mm, 2 batterie al litio cod. R00771, 1 caricabatteria cod. R00770.



Cod.	FU-20342	Listino
Batteria	20 V - 2,0 Ah	168,00 €
Mandrino	13 mm	
Coppia serraggio	50 Nm	
Frizione	regolabile 20+1+1	
Velocità a vuoto	1° 0-400- 2° 0-1650 g/min	
Peso	senza batteria 1,55 kg	

## TRAPANO AVVITATORE BATTERIA LITIO 20V - 3,0 AH

Tecnologia Brushless, luce LED, reversibile, velocità variabile, gancio per cintura, presa ergonomica in gomma. Capacità legno 35 mm e capacità acciaio 13 mm. Tempo di ricarica 45 min. In dotazione: 1 valigetta, 3 punte HSS 5/6/8, 3 inserti da 1/4". 2 batterie al litio cod. R00772, 1 caricabatteria cod. R00770.



Cod.	FU-20340	Listino
Batteria	20 V - 3,0 Ah	288,00 €
Mandrino	13 mm	
Coppia serraggio	58 Nm	
Frizione	regolabile 21+1+1	
Velocità a vuoto	1° 0-500 - 2° 0-2000 g/min	
Peso	senza batteria 1,22 kg	

## AVVITATORE A IMPULSI LITIO 20V

Senza batteria. Luce LED, reversibile, presa ergonomica in gomma.



Cod.	FU-20343	Listino
Batteria	20 V	72,00 €
Mandrino	1/4"	
Coppia serraggio	180 Nm	
Frizione	regolabile 21+1+1	
Velocità a vuoto	0-2800 g/min	
Numero colpi	0-3600 c/min	
Peso	1,20 kg	

## SMERIGLIATRICE LITIO 20V



Senza batteria. Sblocco rapido del mandrino, blocco del disco, tasto di sicurezza, spostamento manopola in 3 posizioni, presa ergonomica in gomma.



Cod.	FU-20355	Listino
Batteria	20 V	96,00 €
Ø disco	125 mm	
Attacco	M14	
Velocità a vuoto	10000 g/min	
Peso	1,8 kg	

## SEGHETTO ALTERNATIVO LITIO 20V



Sistema di cambio rapido della lama, tasto di sicurezza, attacco per sacchetto raccolta polvere, presa ergonomica in gomma. Funzione pendolo 4 posizioni. Capacità legno 80 mm. Capacità alluminio 12 mm. Capacità acciaio 5 mm. Angolo smussatura ± 45°.



Cod.	FU-20350	Listino
Batteria	20 V	72,00 €
Velocità a vuoto	0-2700 g/min	
Lunghezza corsa	20 mm	
Peso	1,66 kg	

## CARICABATTERIA 20V



Per batterie ONE Axel.



Cod.	Potenza	Conf.	Listino
R00770	20 V	1	27,80 €

## BATTERIA LITIO ONE AXEL 20V



Cod.	Potenza	Conf.	Listino
R00771	20 V - 2,0 Ah	1	43,80 €

## BATTERIA LITIO ONE AXEL 20V



Cod.	Potenza	Conf.	Listino
R00772	20 V - 4,0 Ah	1	76,00 €

## MINI AVVITATORE CORDLESS BATTERIA LITIO 3,6V



Indicatore di carica, luce LED, reversibile, presa ergonomica in gomma, impugnatura girevole a 2 posizioni, 6 accessori inclusi.



Cod.	FU-20124	Listino
Batteria	3,6 V	35,60 €
Velocità a vuoto	0-230 g/min	
Tempo di carica	3 h	

## TRAPANO ELETTRICO A PERCUSSIONE 500W



Capacità legno 25 mm. Capacità acciaio 13 mm. Capacità cemento 13 mm. Reversibile, velocità variabile, interruttore di blocco, presa ergonomica in gomma. In dotazione: 1 doppia impugnatura, 1 asta di profondità, 1 chiave per mandrino.



Cod.	FU-20229	Listino
Potenza	500 W	42,00 €
Velocità	0-3000 g/min	
Mandrino	autoserrante 13 mm	
Peso	1,7 kg	

## TRAPANO ELETTRICO A PERCUSSIONE 750W



Capacità legno 30 mm. Capacità acciaio 13 mm. Capacità cemento 16 mm. Reversibile, velocità variabile, interruttore di blocco, presa ergonomica in gomma. In dotazione: 1 doppia impugnatura, 1 asta di profondità.



Cod.	FU-20236	Listino
Potenza	750 W	67,00 €
Mandrino	autoserrante 13 mm	
Velocità a vuoto	0-3000 g/min	
Peso	1,9 kg	

## TRAPANO ELETTRICO A PERCUSSIONE 1050W



Capacità legno 16 mm. Capacità acciaio 28 mm. Capacità cemento 13 mm. Mandrino autoserrante in metallo. Reversibile, velocità variabile, interruttore di blocco, presa ergonomica in gomma. In dotazione: 1 doppia impugnatura, 1 asta di profondità.



Cod.	FU-20238	Listino
Potenza	1050 W	124,00 €
Mandrino	13 mm	
Velocità a vuoto	0-1100/0-3000 g/min	
Peso	3,5 kg	

## MARTELLO PERFORATORE 800 W



Capacità legno 30 mm. Capacità acciaio 13 mm. Capacità cemento 26 mm. 3 funzioni/SDS-Plus. Reversibile, velocità variabile, interruttore di blocco, presa ergonomica in gomma. In dotazione: 3 punte SDS (6/8/10x150 mm), 1 scalpello piatto, 1 scalpello a punta, 1 indicatore di profondità, 1 impugnatura supplementare.



Cod.	FU-20246	Listino
Potenza	800 W	156,00 €
Velocità a vuoto	0-1200 g/min	

## MARTELLO COMBINATO SDS-MAX 1600W



Capacità legno 40 mm. Capacità acciaio 13 mm. Capacità cemento 40. Mandrino a cambio rapido SDS-Max, 2 funzioni: trapano-martello, struttura in alluminio, presa ergonomica in gomma. In dotazione: 1 valigetta, 1 impugnatura supplementare, 1 scalpello a punta, 1 punta da 22x320 mm.



Cod.	FU-20249	Listino
Potenza	1600 W	248,00 €
Velocità a vuoto	0-560 g/min	
Peso	7,3 kg	

## SMERIGLIATRICE ANGOLARE 710W



Interruttore di sicurezza a paletta, blocco del mandrino, presa ergonomica in gomma. In dotazione: 1 impugnatura ausiliaria, 1 chiave di servizio, 1 disco da taglio Ø 115 mm.



Cod.	FU-20256	Listino
Potenza	710 W	57,80 €
Ø disco	115 mm	
Velocità a vuoto	0-12000 g/min	
Attacco	M14	
Peso	2,1 kg	

## MARTELLO COMBINATO 900W



Capacità legno 40 mm. Capacità acciaio 13 mm. Capacità cemento 26 mm. 3 funzioni/SDS-Plus. Struttura in alluminio, presa ergonomica in gomma. In dotazione: 1 valigetta, 1 impugnatura supplementare, 1 scalpello a punta, un scalpello piatto, 3 punte da 8/10/12x150 mm, 1 spazzola, 1 calotta antipolvere, 1 indicatore di profondità, 1 confezione di grasso.



Cod.	FU-20241	Listino
Potenza	900 W	138,00 €
Velocità a vuoto	0-1000 g/min	
Peso	4,5 kg	

## MARTELLO DEMOLITORE ATTACCO HEX 1700W



Struttura in alluminio presa ergonomica in gomma. In dotazione: 1 valigetta, 1 scalpello a punta 30x14 mm, 1 scalpello piatto, 1 impugnatura supplementare, 1 contenitore di grasso, 2 carboncini, 1 oliatore.



Cod.	FU-20244	Listino
Potenza	1700 W	366,00 €
Peso	16 kg	

## SMERIGLIATRICE ANGOLARE 2000W



Protezione rapida, maniglia rotativa, maniglia ausiliaria a 3 posizioni, interruttore di blocco, presa ergonomica in gomma. In dotazione: 1 impugnatura ausiliaria, 1 chiave di servizio, 1 chiave esagonale.



Cod.	FU-20257	Listino
Potenza	2000 W	119,80 €
Ø disco	230 mm	
Velocità a vuoto	0-6500 g/min	
Attacco	M14	
Peso	4,8 kg	

## MARTELLO COMBINATO 1500W



Capacità legno 40 mm. Capacità acciaio 13 mm. Capacità cemento 30 mm. 3 funzioni/SDS-Plus. Struttura in alluminio, presa ergonomica in gomma. In dotazione: 1 valigetta, 1 impugnatura ausiliaria, 1 scalpello a punta, 1 scalpello piatto, 1 contenitore di grasso, 2 carboncini, 1 protezione per la polvere, 3 punte SDS 8/10/12x150, 1 asta di profondità.



Cod.	FU-20248	Listino
Potenza	1500 W	174,00 €
Velocità a vuoto	0-500 g/min	
Peso	7,3 kg	

## SMERIGLIATRICE ANGOLARE 500W



Interruttore di sicurezza a paletta, blocco del mandrino, presa ergonomica in gomma. In dotazione: 1 impugnatura ausiliaria, 1 chiave di servizio.



Cod.	FU-20259	Listino
Potenza	500W	39,60 €
Ø disco	115 mm	
Velocità a vuoto	0-11000 g/min	
Attacco	M14	
Peso	2 kg	

## KIT MINI SMERIGLIATRICE 130 W VALIGETTA DA 219 PZ



Velocità variabile, blocco del mandrino. In dotazione: valigetta con adattatore e 219 accessori per forare.



Cod.	FU-20266	Listino
Potenza	130 W	79,60 €
Velocità a vuoto	0-10000/0-32000 g/min	
Peso	0,6 kg	

## LEVIGATRICE ORBITALE 200W



Platello in velcro Ø 90x187 mm, pinza bloccaggio carta abrasiva, sistema di raccolta della polvere, presa ergonomica in gomma. In dotazione: 1 valigetta, 1 sacchetto raccogli polvere, 1 carta abrasiva.



Cod.	FU-20264	Listino
Potenza	200 W	49,80 €
Ø orbita	1,6 mm	
Velocità a vuoto	0-12000 g/min	
Peso	1,6 kg	

## LEVIGATRICE A NASTRO 850W



Levigatura 76x533 mm. Velocità variabile, cambio rapido della cinghia, base della piastra in metallo, sistema di raccolta della polvere, interruttore di blocco, presa ergonomica in gomma. In dotazione: 1 valigetta, 1 sacchetto raccogli polvere, 1 nastro di carta abrasiva.



Cod.	FU-20269	Listino
Potenza	850 W	119,80 €
Velocità a vuoto	0-120/0-380 g/min	
Base	76x140 mm	
Peso	3,33 kg	

## SEGA A GATTOCCIO 850W



Capacità legno 85 mm. Capacità acciaio 10 mm. 3 posizioni di funzionamento a pendolo, luce LED, presa ergonomica in gomma. In dotazione: 1 valigetta, 1 lama per legno.



Cod.	FU-20276	Listino
Potenza	850 W	114,00 €
Velocità a vuoto	0-2800 g/min	
Lunghezza corsa	28 mm	
Peso	2,6 kg	

## LEVIGATRICE ROTORBITALE 400W



Controllo variabile della velocità, platello in velcro Ø 125 mm, sistema di raccolta della polvere, presa ergonomica in gomma. In dotazione: 1 valigetta 1 sacchetto raccogli polvere, 1 disco abrasivo grana 120.



Cod.	FU-20272	Listino
Potenza	400 W	85,60 €
Ø orbita	2,5 mm	
Velocità a vuoto	4000-12000 g/min	
Peso	1,95 kg	

## PIALLETTO 750W



Pomello di regolazione della profondità di taglio, sistema di raccolta della polvere, interruttore di blocco, presa ergonomica in gomma. In dotazione: 1 sacchetto raccogli polvere, 1 guida parallela, 1 guida di profondità, 1 chiave inglese, coltelli da 82 mm (Cod. R00084).



Cod.	FU-20292	Listino
Potenza	750 W	76,80 €
Velocità a vuoto	0-16500 g/min	
Ampiezza piallatura	82 mm	
Profondità piallatura	0-3 mm	
Peso	2,6 kg	

## FRESATRICE 1200W



Controllo variabile della velocità, scarico di estrazione della polvere, base in alluminio, interruttore di blocco, presa ergonomica in gomma. In dotazione: 1 anello chiave inglese, 1 guida parallela, 1 perno di centrimento, 1 tubo d'estrazione della polvere, 1 guida sagomata, 1 raccordo.



Cod.	FU-20299	Listino
Potenza	1200 W	101,00 €
Velocità a vuoto	11000-30000 g/min	
Corsa di fresatura	55 mm	
Pinza	6-8 mm	
Peso	2,7 kg	

## LEVIGATRICE PALMARE 130W



Base lavoro 140x140x100 mm. Sistema di raccolta della polvere, presa ergonomica in gomma. In dotazione: 1 valigetta, 1 sacchetto raccogli polvere, 4 pz carta abrasiva grana 80 e 100, 2 pz carta abrasiva grana 120.



Cod.	FU-20262	Listino
Potenza	130 W	59,50 €
Velocità a vuoto	1300 g/min	
Peso	0,8 kg	

## SEGHETTO ALTERNATIVO 600W



Capacità legno 65 mm. Capacità acciaio 8 mm. Controllo della velocità variabile, 3 posizioni di funzionamento a pendolo, presa ergonomica in gomma. In dotazione: 1 valigetta, 1 guida parallela, 1 chiave di servizio per sostituzione della lama, 1 lama per legno, 1 predisposizione per aspirazione della polvere.



Cod.	FU-20273	Listino
Potenza	600 W	77,30 €
Velocità a vuoto	0-3000 g/min	
Lunghezza corsa	18 mm	
Angolo smussatura	± 45°	
Peso	2,2 kg	

## UTENSILE MULTIFUNZIONE 300W



Presa ergonomica in gomma. In dotazione: 1 raschietto, 1 lama da taglio, 1 platello triangolare, 3 fogli abrasivi, 1 chiave di serraggio.



Cod.	FU-20285	Listino
Potenza	300 W	47,30 €
Velocità a vuoto	10000-22000 g/min	
Angolo oscillazione	3,5°	
Peso	1,4 kg	

## SEGA CIRCOLARE PORTATILE 1400W



Ø lama 185 mm. Sistema rapido per cambio lama, impugnatura frontale a C, presa ergonomica in gomma. In dotazione: 1 chiave di servizio, 1 guida parallela, 1 adattatore frontale.



Cod.	FU-20281	Listino
Potenza	1400 W	123,00 €
Velocità a vuoto	5800 g/min	
Max prof. di taglio	65 mm	
Angolo taglio	fino a 45°	
Lama	185x20x2,8 mm	
Peso	4 kg	

## CHIAVI DI RICAMBIO PER MANDRINI A CREMAGLIERA



Temperate e rettificcate esternamente ed internamente.



Cod.	Tipo	Ø nottolino	Denti	Listino
1012.A	KH810	6	11	2,40 €
1012.B	KS2	6	12	2,77 €
1012.C	KS3	8	12	5,75 €

## MANDRINO A CREMAGLIERA REVERSIBILE



Un foro interno passante per l'inserimento di una vite sinistra che permette la rotazione a destra e a sinistra. Completo di chiave.



Cod.	mm	Attacco	Chiave	Listino
1010	1-10	3/8"x24F	KH810	20,45 €
1010.A	1-10	1/2"x20F	KH810	20,45 €
1010.B	1,5-13	1/2"x20F	KS2	21,95 €

## PISTOLA TERMICA 2000W



Pulsante a 3 posizioni, presa ergonomica in gomma. In dotazione: 1 valigetta, 1 beccuccio concentratore, 1 beccuccio per protezione vetro, 1 beccuccio a uncino, 1 beccuccio smussato, 1 raschietto triangolare.



Cod.	FU-20295	Listino
Potenza	2000 W	55,80 €
Portata d'aria	350/560 lt/min	
Temperatura lavoro	350 - 580 °C	
Peso	0,7 kg	

## MANDRINO AUTOSERRANTE LEGGERO



Per utensili reversibili.



Cod.	mm	Attacco	Conf.	Listino
1007.A	2-13	3/8"x24F	1	34,10 €
1007.B	2-13	1/2"x20F	1	34,10 €

## MANDRINO A CREMAGLIERA HOBBY



Serie leggera completa di chiavi.



Cod.	mm	Attacco	Chiave	Listino
1009.A	1-10	3/8"x24M	KH810	20,45 €
1009.B	1-10	3/8"x24F	KH810	20,45 €
1009.D	1,5-13	3/8"x24M	KS2	26,50 €
1009.E	1,5-13	3/8"x24F	KS2	21,95 €
1009.F	1,5-13	1/2"x20F	KS2	21,95 €

## MANDRINO TWIST LOOK GOMMATO



Per trapano cod. FU-20200 / FU-20210.



Cod.	mm	Attacco	Listino
R00363	0,8-10	3/8"x24F	4,91 €

## MANDRINO AUTOSERRANTE GOMMATO



Per trapano cod. Fu-20215.



Cod.	mm	Attacco	Conf.	Listino
MT3192	0,8-10	3/8"x24F	1	10,20 €

## MANDRINO AUTOSERRANTE LEGGERO



Per utensili reversibili e a percussione.



Cod.	mm	Attacco	Conf.	Listino
1006.A	1,5-10	3/8"x24F	1	18,05 €
1006.B	1,5-10	1/2"x20F	1	20,75 €

## MANDRINO AUTOSERRANTE VALIDUS



Serie industriale per utensili fissi e portatili. Apertura e chiusura rapida.



Cod.	mm	Attacco	Conf.	Listino
1000.C	1-10	3/8"x24F	1	75,30 €
1000.D	1-10	1/2"x20F	1	75,30 €
1000.E	1-13	DIN B16	1	95,80 €
1000.G	1-13	1/2"x20F	1	95,80 €
1000.H	1,5-13	DIN B16	1	80,20 €
1000.I	1,5-13	1/2"x20F	1	75,60 €
1000.L	3-16	DIN B16	1	105,50 €
1000.M	3-16	DIN B18	1	105,50 €
1000.N	3-16	1/2"x20F	1	105,50 €

## ASPIRAPOLVERE ELS INOX 21 LT - 1250 W



Cod.	FU-7797	Listino
Potenza	1.250 W	789,00 €
Tensione	220-240 V / 50-60 Hz	
Depressione	1.530 mm	
Aria aspirata	258 m³/h	
Capacità	21 lt	
Dimensioni	390x390x580 mm	
Peso	10,5 kg	

## ASPIRAPOLVERE ELS INOX 30 LT - PRESA RC

Accessori in dotazione Ø 36.  
Flessibile completo 1,30 m.  
Tubo prolunga plastica 2 pz.  
Lancia piatta 1 pz.  
Bocchettina 1 pz.  
Corpo spazzola (tappeti) L  
300 mm.  
Spazzola polvere/liquidi L 300 mm.



Cod.	FU-7792	Listino
Potenza	1.250 W	164,50 €
Tensione	220-240 V / 50-60 Hz	
Depressione	1530 mm	
Aria aspirata	258 m³/h	
Capacità	30 lt	
Dimensioni scatola	390x390x660 mm	
Peso	11,0 kg	

## ASPIRAPOLVERE ELS INOX 50 LT - 1400 W



Cod.	FU-7794	Listino
Potenza	1.400 W	54,60 €
Tensione	220-240 V / 50-60 Hz	
Depressione	1.530 mm	
Aria aspirata	258 m³/h	
Capacità	50 lt	
Dimensioni	390x390x880 mm	
Peso	13,50 kg	

## ASPIRAPOLVERE ELS INOX 77 LT - 2400 W

3 motori.  
Con carrello  
basculante.



Cod.	FU-7796	Listino
Potenza	2.400 W	676,00 €
Tensione	220-240 V / 50-60 Hz	
Depressione	2.250 mm	
Aria aspirata	340 m³/h	
Capacità	77 lt	
Dimensioni	590x600x1.060 mm	
Peso	27 kg	

## ASPIRAPOLVERE ELS INOX 77 LT - 3300 W

3 motori.  
Con carrello  
basculante.



Cod.	FU-7797	Listino
Potenza	3.300 W	789,00 €
Tensione	220-240 V / 50-60 Hz	
Depressione	2.250 mm	
Aria aspirata	510 m³/h	
Capacità	77 lt	
Dimensioni	590x600x1.060 mm	
Peso	29 kg	

## FILTRO SACCHETTO CARTA PER ASPIRATORE



Cod.	Modello	Pz	Listino
AX50700	FU-7790	10	35,00 €
AX50701	FU-7792	10	54,60 €
AX50702	FU-7794	10	72,30 €

## BOCCHETTA PER ASPIRATORE



Cod.	Modello	Descrizione	Listino
AX50226	FU-7790/92/94	Ø 36 - bocchetta	2,69 €
AX50227	FU-7790/92/94	Ø 36 - pennello	4,68 €
AX50228	FU-7796/97	Ø 40 - pennello	6,05 €

## FILTRO PANNO PER ASPIRATORE CON ANELLO

In poliestere.



Cod.	Modello	Listino
AX50743	GA7790/92/94	33,30 €
AX50744	FU-7796	50,10 €

## TUBO PROLUNGA DA 2 PEZZI PER ASPIRATORE



Cod.	Modello	Descrizione	Listino
AX50214	FU-7790/92/94	Ø 36	3,69 €
AX50210	FU-7796/97	Ø 40	21,85 €

## FILTRO PER LIQUIDI A CAPPUCCIO



Cod.	Modello	Listino
AX50740	FU-7790/92/94	14,05 €

## TUBI FLESSIBILI PER ASPIRATORI



Cod.	Modello	Descrizione	Listino
AX50232	FU-7790/92/93	2 m - Ø 36 mm	26,05 €
AX50212	FU-7796/97	2,5 m - Ø 40 mm	36,10 €
AX50224	senza bocchette	al m - Ø 36 mm	9,94 €

## CORPO SPAZZOLA COMPONIBILE E INSERTI PER ASPIRATORE



Cod.	Modello	Descr.	Listino
AX50216	FU-7790/92/94	Ø36 L.30	4,33 €
AX50225	ins. misto FU-7790/92/94	Ø36 L.30	7,59 €
AX50215	corpo spaz. FU-7796/97	Ø40 L.40	13,60 €
AX50220	inserto liquidi	Ø40 L.40	13,15 €
AX50221	inserto pavimenti	Ø40 L.40	12,15 €

## LANCIA PIATTA PER ASPIRATORE



Cod.	Modello	Descrizione	Listino
AX50217	FU-7790/92/94	lancia piatta Ø 36	2,13 €
AX50218	FU-7796/97	lancia piatta Ø 40	4,62 €

## IDROPULTRICE AD ACQUA FREDDA 143

Ad alta pressione. Carrello a 2 ruote completo di manico. Pompa a 3 pistoni assiali comandati dal piattello oscillante, testa in alluminio. Pistoni in acciaio inox temperato. Valvola di sicurezza automatica con azzeramento della pressione nella testa pompa. Protezione termica del motore.



Cod.	PN00753	Listino
Motore	universale	148,00 €
Pressione max	120 bar	
Potenza	390 l/h	
Portata	1.500 W	
L tubo	5 m	
Bottiglia detergente	si	
Peso	5 kg	

## IDROPULTRICE AD ACQUA FREDDA 476

Ad alta pressione. Carrello a 2 ruote completo di manico con avvolgitubo statico per tubo AP (8 m). Pompa a 3 pistoni assiali comandati dal piattello oscillante, testa in alluminio. Pistoni in acciaio inox temperato. Valvola di sicurezza automatica con azzeramento della pressione nella testa pompa. Aspirazione detergente incorporata. Motore universale con protezione termica. Lunghezza cavo elettrico 5m.



Cod.	PN00784	Listino
Pressione max	165 bar	237,50 €
Potenza	2000 W	
Portata	480 l/h	
Peso	7,8 kg	

## IDROPULTRICE AD ACQUA FREDDA 399

Ad alta pressione. Carrello a due ruote completo di manico ed avvolgitubo (Tubo AP 6 m). Pompa a 3 pistoni assiali comandati dal piattello oscillante. Pistoni in acciaio inox temperato. Valvola di sicurezza automatica con azzeramento della pressione nella testa pompa. Motore elettrico monofase a induzione con protezione termica. Aspirazione detergente diretta con serbatoio incorporato. Capacità del serbatoio detergente 1,4 l. Lunghezza cavo elettrico 5 m.



Cod.	PN00762	Listino
Pressione max	140 bar	329,50 €
Potenza	2000 W	
Portata	450 lt/h	
Peso	21 kg	

## IDROPULTRICE AD ACQUA FREDDA DUALTECH 4.0

È il sistema tecnologico brevettato che consente di modulare le performance della idropulitrice attraverso l'utilizzo di una doppia portata d'acqua che produce un getto pulente più intenso ed esteso garantendo migliori risultati di lavaggio con un notevole risparmio di tempo. Manico telescopico con avvolgitubo statico per tubo AP (8m). 2 Pompe a 3 pistoni assiali comandati dal piattello oscillante, testa in alluminio. Pistoni in acciaio inox temperato. Valvola di sicurezza automatica con azzeramento della pressione nella testa pompa. Doppio motore universale con protezione termica. Sistema twin nozzle con doppio ugello rotante. Lunghezza cavo elettrico 5m.



DIPONIBILE ANCHE IN VERSIONE SPECIAL EDITION CON SPAZZOLA ROTANTE E GETTO SOTTOSCOCCA



Cod.	PN00768	Listino
Pressione max	150 bar	346,00 €
Potenza	2500 W	
Portata	810 l/h	
Peso	14 kg	

## IDROPULTRICE AD ACQUA FREDDA 491

Pompa a 3 pistoni, testa in alluminio. Pistoni in acciaio inox temperato. Valvola di sicurezza automatica. Protezione termica del motore. TSS. Aspirazione detergente diretta con serbatoio incorporato. Avvolgitubo in pressione. Tubo da 6 mt.



Cod.	PN00756	Listino
Motore	induzione	467,50 €
Pressione max	145 bar	
Potenza	2.100 W	
Portata	450 l/h	
Total stop system	si	
Peso	20,6 kg	

## IDROPULTRICE AD ACQUA FREDDA 590

Accessori in dotazione, lancia variabile, avvolgitubo integrato, lunghezza tubo 8 m, bottiglia detergente incorporata.



Cod.	GA7082	Listino
Motore	a 3 pist. acc. induzione	706,00 €
Pressione max	160 bar	
Potenza	2.800 W	
Portata	600 l/h	
Total stop system	si	

## IDROPULTRICE AD ACQUA CALDA 4590

Gruppo pompa a tre pistoni in ceramica. Testata in ottone. Temperatura max in entrata 50°C. Trasporto carrellata. Impugnatura ergonomica. Accessori tubo alta pressione 8 m., pistola con prolunga in acciaio.



Cod.	PN00079	Listino
Pressione max	150 bar	1.929,00 €
Potenza	2.400 W	
Portata	540 lt/h	

## SMERIGLIATRICE + PULITRICE DA BANCO



Cod.	PN01128	Listino
Potenza	250 W	118,00 €
Mola Ø	150 mm	
Mola foro	12,7 mm	
Velocità a vuoto	2950 g/min	
Peso	8 kg	

## SMERIGLIATRICE DA BANCO A DOPPIA MOLA



Motore 230V / 50Hz.  
Potenza 375 W.  
Velocità 2950 rpm.  
Schermi protettivi in plexiglass.



Cod.	Mola Ø mm	Conf.	Listino
MT1055	150 mm	1	108,00 €

## SMERIGLIATRICE DA BANCO A DOPPIA MOLA 31N



Motore 230V / 50Hz.  
Potenza 400 W.  
Velocità 2800 rpm.  
Schermi protettivi in plexiglass.



Cod.	Mola Ø mm	Conf.	Listino
F31N	150 mm	1	163,50 €

## TRONCATRICE ORANGE 305 E



Nuovo piano di lavoro superior in alluminio rettificato 305x460 mm. Motore silenzioso a spazzole con trasmissione a cinghia. Bloccaggio automatico professionale dell'angolo di taglio a: 90°- 45°- 30°- 22,5° - 15°. Scala inclinazione verticale. Impugnatura central



Cod.	ORANGE300	Listino
Lama	305 mm	689,00 €
Foro	Ø 30 mm	
Capacità taglio 90°	155x95 mm	
Capacità taglio 45°	110x95 mm	
Capacità obliquo	155x65 mm	
Potenza motore	1600 W	
Velocità a vuoto	4500 g/min	
Ingombro	605x500x465 mm	
Peso	19 kg	

## TRONCATRICE ORANGE 250



Nuovo piano di lavoro superiore maggiorato in alluminio rettificato 305x460 mm. Motore silenzioso a spazzole con trasmissione a cinghia. Bloccaggio automatico professionale dell'angolo di taglio a: 90°- 45°- 30°- 22,5° - 15°. Scala inclinazione verticale. Impugnatura centrale.



Cod.	PN01090	Listino
Lama	254 mm	563,00 €
Foro	Ø 30 mm	
Capacità taglio 90°	130x75 mm	
Capacità taglio 45°	90x78 mm	
Capacità obliquo	130x52 mm	
Potenza motore	1.600 W	
Velocità a vuoto	4.800 g/min	
Ingombro	625x415x450 mm	
Peso	77 kg	

## TRONCATRICE RADIALE CON PIANO SUPERIORE 1600 W



Progettata per attività di taglio trasversale e taglio lungo vena di finitura generiche, come la posa di pavimenti, il taglio a misura di battiscopa e le rifiniture di carpenteria di interni.



Cod.	D27112QS	Listino
Potenza	1600 W	1.636,00 €
Velocità a vuoto	3650 g/min	
Ø lama	305 mm	
Angolo taglio	45°	
Max profondità di taglio	285x90 mm	
Capacità taglio 90°	285x90 mm	
Capacità taglio 45°	200x90 mm	
Peso	23 kg	

## TRONCATRICE METALLI CON DISCO ABRASIVO



Morsa inclinabile a



Cod.	MT0930	Listino
Capacità taglio 90°	180x45 mm	312,00 €
Capacità taglio 45°	80x105 mm	
Disco	Ø 355 mm	
Foro disco	Ø 25,4 mm	
Potenza assorbita	2000 W	
Velocità a vuoto	3800 g/min	
Peso	17,5 kg	

## MORSETTI A C

In ghisa.



Cod.	mm	Conf.	Listino
FU-1095	100	1	5,46 €

## MORSA IN GHISA SPECIALE MOD. MG/10

Ganasce riportate in acciaio Mn-Cr-Vn zigrinate, cementate, temperate e rettificata. Ganasce per tubi fisse. Accessori: base girevole.



Cod.	mm	Conf.	Listino
1900.A	80	1	163,00 €
1900.B	100	1	220,00 €
1900.C	120	1	274,50 €

## MORSETTI PER FALEGNAME MORS



Cod.	Asta mm	mm	Conf.	Listino
1915.V	25x6	150	1	12,05 €
1915.A	25x6	200	1	12,10 €
1915.M	25x6	250	1	12,50 €
1915.B	25x6	300	1	14,15 €
1915.N	30x6	300	1	15,70 €
1915.Z	30x6	350	1	16,00 €
1915.C	30x6	400	1	16,40 €
1915.D	35x7	500	1	21,30 €
1915.E	35x7	600	1	21,65 €
1915.F	35x7	700	1	22,60 €
1915.G	35x7	800	1	23,60 €
1915.H	40x7	1.000	1	31,10 €
1915.I	40x7	1.200	1	33,60 €
1915.L	40x7	1.500	1	38,10 €

## MORSETTI

Set da 3 pezzi.



Cod.	mm	Conf.	Listino
FU-1075	25-50-75	1	6,00 €

## MORSA IN ACCIAIO MOD. EUROSTHAL

Ganasce cementate temperate con una grande incudine con sistema di alta precisione.



Cod.	mm	Conf.	Listino
1902.A	80	1	115,00 €
1902.B	110	1	140,50 €
1902.C	130	1	172,50 €
1902.D	150	1	239,50 €

## STRETTOIO A BARRA REVERSIBILE SGANCIO RAPIDO

Struttura rinforzata in nylon, barra in acciaio, impugnatura rivestita in materiale antiscivolo.



Cod.	mm	Conf.	Listino
HIT.KRT552201	150	6	8,54 €
HIT.KRT552202	300	6	9,80 €
HIT.KRT552203	450	6	10,50 €
HIT.KRT552204	700	6	12,85 €

## MORSA IN ACCIAIO TIPO TEDESCO



Professionale. Girevole.



Cod.	mm	Conf.	Listino
FU-1205	80	1	38,00 €
FU-1210	100	1	58,00 €
FU-1215	125	1	76,00 €
FU-1220	150	1	99,00 €

## MORSA ACCIAIO MANOPOLA



Professionale. Da banco e fissa.



Cod.	mm	Conf.	Listino
FU-1227	50	1	7,90 €

## STRETTOIO



Regolabile, con impugnatura in legno e ganasce ricoperte in nylon.



Cod.	mm	Conf.	Listino
FU-1045	150x50	1	4,67 €
FU-1046	200x50	1	5,02 €
FU-1047	250x80	1	10,75 €
FU-1048	400x80	1	12,10 €

## RULLI PNEUMATICI PER PULITRICE E RICAMBIO PARA STAMPA



Cod.	mm	Conf.	Listino
032RG	70x200	1	350,00 €
037RG	100x150	1	377,50 €
033RG	100x200	1	391,50 €
034RG	120x200	1	412,00 €
035RG	140x200	1	463,50 €
036RG	200x200	1	783,00 €

## PORTASPAZZOLINI



Cod.	Tipo	Foro	mm	Conf.	Listino
020PS	B	1	30	1	4,97 €
021PS	B	1	50	1	5,30 €
022PS	B	1	70	1	7,19 €
023PS	B	1	100	1	8,70 €
024PS	B	1	120	1	8,61 €
028PS	E	3	70	1	5,96 €
029PS	E	3	120	1	10,35 €

## TUBO ASPIRAZIONE SUPERFLEX PU LR

Tubo in poliuretano con spirale in acciaio zincato, per aspirazione e passaggio polveri, trucioli e materiale abrasivo.



Cod.	Ø mm	Conf.	Listino
1401360060	60	1	10,30 €
1401360070	70	1	14,20 €
1401360080	80	1	14,95 €
1401360100	100	1	18,15 €
1401360120	120	1	20,80 €
1401360140	140	1	28,40 €
1401360150	150	1	28,80 €
1401360160	160	1	30,40 €
1401360180	180	1	34,00 €
1401360200	200	1	44,00 €
1401360250	250	1	52,40 €
1401360300	300	1	62,30 €

## RICAMBI PARA STAMPATA



Cod.	mm	Conf.	Listino
050RPS70200	70x200	1	63,90 €
050RPS100200	100x200	1	79,30 €
050RPS120200	120x200	1	80,30 €
050RPS140200	140x200	1	90,30 €

## SPAZZOLE STRIP BASE 8 HT IN FIBRA DI TAMPICO

La spazzola a strip tipo a base è caratterizzata da un profilo a forma a U in lamiera nel quale sono trattenute le setole. Nella normale applicazione, lo strip a base viene inserito nelle apposite guide in alluminio oppure in plastica.



Cod.	H mm	L mm	Conf.	Listino
011SS	55	30	1	1,21 €
012SS	55	50	1	1,37 €
013SS	55	70	1	1,48 €
014SS	55	100	1	1,63 €
015SS	55	120	1	1,87 €

## SACCHI PER ASPIRATORE IN NYLON E PER FILTRAGGIO



Cod.	Tipo	Ø cm	Modello	Listino
PELD95X150	sacco nylon	95x150	SILOS	2,55 €

## RICAMBI PARA NORMALE



Cod.	mm	Conf.	Listino
040RP	55x200	1	70,60 €
043RP	120x200	1	79,40 €
044RP	140x200	1	85,30 €
045RP	200x200	1	171,00 €

## ASPIRATORE PER TRUCIOLI

Con interruttore di emergenza.



Cod.	MT4510	Listino
Ø attacco tubo	100x1 mm	442,00 €
Ø ventola	230 mm	
Capacità sacco	0,07 m³	
Ø sacco	370 mm	
Aspirazione	1.020 m³/h	
Potenza	750 W	
Motore	220 V	
Ingombro	650x420x1.550 mm	
Peso	27 kg	

## SALDATRICE INVERTER FLASH 130



Monofase. Ventilata. Con protezione termostatica. In dotazione: maschera di protezione, pinza per elettrodi, spazzola, cavi di massa, tracolla.



Cod.	MT8100	Listino
Tensione di rete	1 Ph x 220/240 V	153,50 €
Frequenza	50/60 Hz	
Corrente di saldatura	20 - 130 A	
Elettrodo	Ø 1.6 - 3.2 mm	
Cavo	Ø 10 mm <sup>2</sup> x L 1,90 m	
Pinza	200 A	

## SALDATRICE INVERTER FUSION 160



Monofase. Ventilata. Con protezione termostatica. In dotazione: maschera di protezione, pinza per elettrodi, spazzola, cavi di massa, tracolla.



Cod.	MT8102	Listino
Tensione di rete	1 Ph x 220/240 V	204,50 €
Frequenza	50/60 Hz	
Corrente di saldatura	20 - 160 A	
Elettrodo	Ø 1.6 - 4.0 mm	
Cavo	Ø 16 mm <sup>2</sup> x L 1,90 m	
Pinza	500 A	

## SALDATRICE INVERTER FUSION 200



Monofase. Ventilata. Con protezione termostatica. In dotazione: maschera di protezione, pinza per elettrodi, spazzola, cavi di massa, tracolla.



Cod.	MT8103	Listino
Tensione di rete	1 Ph x 220/240 V	247,50 €
Frequenza	50/60 Hz	
Corrente di saldatura	20 - 200 A	
Elettrodo	Ø 1.6 - 5.0 mm	
Cavo	Ø 16 mm <sup>2</sup> x L 1,90 m	
Pinza	500 A	

## SALDATRICE A ELETTRODI VENTILATA MOD. PARVA 175E



Elettrodi utilizzati Ø 1,6-4,0. Protezione termostatica. Regolazione corrente continua. Accessori consigliati AD10.



Cod.	2353	Listino
Alimentazione	400 V	279,00 €
Frequenza	50 - 60 Hz	
Potenza	160 A	
Dimensioni	440x260x310 mm	
Peso	16,8 kg	

## SALDATRICE A FILO 230 V MOD. DECASTAR 150E



Campo di regolazione 30-145 A. Torcia m 2. Rullino filo animato 0,9 mm. Rullino filo pieno 0,6 mm. Cavo con morsetto di massa. Bobina filo animato. Protezione termostatica. No GAS. È consigliato per effettuare saldature ad alta resistenza e saldature all'esterno anche in presenza di vento.



Cod.	2367	Listino
Potenza assorbita	1,7 W	712,00 €
Tensione a vuoto	30 V	
Posizioni di saldatura	4	
Peso	30 kg	

## ELETTRODO RUTILE - INE 45



Elettrodo con rivestimento rutile medio spessore. Adatto per saldatura acciaio dolce e al carbonio. Caratteristiche: buone proprietà meccaniche ed elevata stabilità operativa.



Cod.	mm	Listino
2400.0	1,50x300	0,10 €
2400.A	2,00x300	0,11 €
2400.B	2,50x300	0,10 €
2400.C	3,20x450	0,27 €

## ELETTRODO RUTILE - INE 50B



Elettrodo con rivestimento rutile medio spessore. Adatto alla grossa carpenteria meccanica con ottime caratteristiche meccaniche.



Cod.	mm	Listino
2401.A	2,50x300	0,27 €
2401.B	3,20x450	0,56 €

## ELETTRODO INOX



Elettrodo con rivestimento rutile, medio. Adatto per saldatura acciaio inox ASI 302, 304, 304L, 308L. Saldatura in corrente continua e alternata.



Cod.	mm	Listino
2402.B	2,00x300	0,79 €
2402.C	2,50x300	1,02 €

## ELETTRODO ALLUMINIO SL 5%



Elettrodo speciale che deposita una lega che contiene circa il 5% di silicio.



Cod.	mm	Listino
2403.A	2,50x350	1,21 €

## PINZA PORTAELETTRODI PARVA 2



150 A 60%.  
200 A 35%.  
Ø elettrodo 2-3,2 mm.



Cod.	Ø elet. mm	Sez. cavo mm	g	Listino
2120	2-3,2	15-25	325	18,65 €
2121	2,5-4	25-35	240	28,00 €
2122	3,2-5	35-50	540	32,40 €

## MORSETTI PER MASSA IN OTTONE



Cod. 2130.B: Lunghezza 140 mm; Sezione max 55; Peso 240 g.  
Cod. 2130.C: Lunghezza 180 mm; Sezione max 65; Peso 540 g.



Cod.	2130.B	2130.C
Ampere 60%	200	400
Ampere 35%	250	500
Ø max	25-35	70-95
Listino	13,05 €	27,45 €

## MORSETTI PER MASSA IN LAMIERA



Cod. 2132.A: Lunghezza 140 mm; Sezione max 58; Peso 225 g.  
Cod. 2132.C: Peso 225 g.



Cod.	2132.A	2132.C
Ampere 60%	200	400
Ampere 35%	250	500
Ø max	25-35	-
Listino	14,45 €	35,70 €

## KIT DI SALDATURA



TITAN 205E 220E -  
PRIMUS 210E - MOS  
165E - HYPERMOS  
155E 175E 205E 148E  
- HYPERTING 160E.



Cod.	Descrizione	Conf.	Listino
D000201	DS/16	1	66,60 €

## VETRI INATTINICI A SPECCHIO PER MASCHERE DI SALDATURA



Superficie specchiata color oro.  
EN169.



Cod.	Descrizione	mm	Pz	Listino
2152.10	DIN10	75x98	100	8,46 €
2152.11	DIN11	75x98	100	8,46 €

## SPAZZOLA A PENNELLO INOX



In acciaio ondulato ad alta resistenza ed altissima densità di filo. Con punta a 30° adatta a lavori di precisione.



Cod.	Ø mm	Ø gambo mm	Conf.	Listino
S0952	10	23	1	15,80 €

## SPAZZOLA A TAZZA IN ACCIAIO CON PERNO DA 6 mm



Cod.	Ø mm	Conf.	Listino
FU-1705	50	100	2,40 €
FU-1710	63	100	2,72 €
FU-1715	75	100	3,07 €

## SCHERMO A MANO TERMOPLASTICO MOD. 551



EN 175.



Cod.	mm	Conf.	Listino
2147	380x270x105	1	16,65 €

## VETRI TRASPARENTI PER MASCHERE DI SALDATURA



EN166.



Cod.	mm	Pz	Conf.	Listino
2150	75x98	500	1	0,29 €

## SPAZZOLA A PENNELLO INOX



In acciaio ondulato ad alta resistenza ed altissima densità di filo. Con punta a 30° adatta a lavori di precisione.



Cod.	Ø mm	Ø gambo mm	Conf.	Listino
064000	10	20	1	10,95 €

## SPAZZOLA A TAZZA CILINDRICA



Cod.	Ø mm	Conf.	Listino
FU-1718	80	100	3,80 €

## SCHERMO A MANO IN FIBRA CURVO MOD. ROUND



EN 175.



Cod.	mm	Conf.	Listino
2144	390x260x90	1	17,10 €

## VETRI INATTINICI PER MASCHERE DI SALDATURA



EN169.



Cod.	Descrizione	mm	Pz	Listino
2151.09	DIN9	75x98	100	2,34 €
2151.10	DIN10	75x98	100	2,76 €
2151.11	DIN11	75x98	100	2,51 €

## SPAZZOLA A PENNELLO IN ACCIAIO CON PERNO DA 6 mm



Cod.	Ø mm	Conf.	Listino
FU-1687	12	200	1,80 €
FU-1690	21	200	1,68 €
FU-1695	25	200	2,15 €
FU-1700	30	100	2,83 €

## SPAZZOLA A FUNGO



Cod.	Ø mm	Conf.	Listino
FU-1668	30	100	3,39 €
FU-1669	40	100	4,03 €

## SPAZZOLA CIRCOLARE IN ACCIAIO CON PERNO DA 6 mm



Cod.	Ø mm	Conf.	Listino
FU-1720	50	100	2,20 €
FU-1725	75	100	2,40 €
FU-1730	100	100	3,10 €

## SPAZZOLA CIRCOLARE FILO RITORTO



Con perno. In blister.



Cod.	Ø mm	Conf.	Listino
FU-1733	75	1	6,80 €

## SPAZZOLA PVC GRIGIO



Cod.	Dimensioni mm	Conf.	Listino
012192	270(L)x130(A)x28(S)	24	6,39 €

## SPAZZOLA A TAZZA IN ACCIAIO MA-14



Cod.	Ø mm	Conf.	Listino
FU-1615	75	60	4,88 €
FU-1620	100	40	8,26 €
FU-1625	125	30	13,10 €
FU-1630	150	20	15,10 €

## SPAZZOLA FIBRA A TAZZA CON PERNO



Cod.	Ø mm	Conf.	Listino
FU-1716	50	100	5,20 €
FU-1719	75	100	5,68 €

## SPAZZOLA IN ACCIAIO



La spazzola universale pratica, maneggevole, resistente; ideale per rimuovere ruggine, vernice e sporco da qualsiasi superficie. Le piccole dimensioni, la particolare curvatura ed il nuovo manico ergonomico le conferiscono una maneggevolezza unica.



Cod.	Dimensioni mm	Conf.	Listino
1155	270(L)x130(A)x28(S)	24	1,64 €

## SPAZZOLA SPID ACCIAIO



Cod.	Descrizione	Conf.	Listino
010092	manico lungo	24	6,08 €

## SPAZZOLA A TAZZA



Attacco filettato M14 filo ritorto.  
In blister.



Cod.	Ø mm	Conf.	Listino
FU-1660	100	5	6,81 €
FU-1665	115	5	9,05 €

## SPAZZOLA FIBRA CIRCOLARE CON PERNO



Cod.	Ø mm	Conf.	Listino
FU-1732	75	100	5,20 €
FU-1734	100	100	7,80 €

## SPAZZOLA SPID BOX INOX



Cod.	Dimensioni mm	Conf.	Listino
009862	245(L)x135(A)x28(S)	24	6,51 €

## SPAZZOLA A TAZZA IN ACCIAIO MA-14 FILO RITORTO



Cod.	Ø mm	Conf.	Listino
FU-1635	85	30	14,50 €
FU-1640	100	20	19,05 €
FU-1645	120	20	24,60 €

## SPAZZOLA ACCIAIO CONICA



Attacco filettato M14. In blister.



Cod.	Ø mm	Conf.	Listino
FU-1650	100	5	6,81 €

## SPAZZOLA A TAZZA T80 FILO ACCIAIO ONDULATO

Spazzola ad alta resistenza. Ideali nella pulizia di superfici metalliche, legno, gomma, pietre e marmo. Applicazioni: lavori leggeri come sbavature leggere, satinature, pulizia di piccole scorie e ruggine, sbavature di testate di tubi. Attacco M14.



Cod.	Ø mm	Ø filo mm	Tipo	Listino
S3013	75	0,30	acciaio	11,90 €
S3014	100	0,3	acciaio ott.	22,90 €

## SPAZZOLA CIRCOLARE FILO ACCIAIO ONDULATO

Spazzola ad alta resistenza e ad altissima densità di filamento. Applicazioni: sbavatura, satinatura e lucidatura di superfici di ogni materiale e forma.



Cod.	Ø mm	Ø filo mm	Conf.	Listino
S3010	150	0,35	6	22,05 €
S3011	200	0,35	6	27,40 €

## FRESA A DISCO PER LEGNO

Ideale per legno e plastica in genere. Utilizzabile su smerigliatrici da 115 mm.



Cod.	Ø mm	Conf.	Listino
FU-4680	115	1	7,35 €

## SET PUNTE DA MURO



Cod.	mm	Pz	Conf.	Listino
FU-3457	3-10	9	1	8,11 €

## SPAZZOLA CONICA A MAZZETTI RITORTI IN ACCIAIO

La forma conica rende queste spazzole adatte per lavori "di taglio" su superfici irregolari, con spigoli, profili e fessure. Applicazioni: rimozione di scorie, ruggine e residui da superfici di ogni materiale e forma. Attacco M14.



Cod.	Ø mm	Ø filo mm	Conf.	Listino
S3019	95	0,5	6	18,40 €

## SPAZZOLA CIRCOLARE IN ACCIAIO FORO Ø 12 MM



Cod.	Ø mm	Conf.	Listino
FU-1670	100	100	2,84 €

## SET PUNTE HSS AL TITANIO



Cod.	mm	Pz	Conf.	Listino
FU-3454	1-10	19	1	19,85 €

## ASSORTIMENTO PUNTE HSS RETTIFICATE

Punte per ferro-acciaio. 19 punte.



Cod.	mm	Pz	Conf.	Listino
961.A	3-10	9	1	29,70 €

## SPAZZOLA CONICA FILO ACCIAIO ONDULATO

La forma conica rende queste spazzole adatte per lavori di taglio su superfici irregolari, con spigoli, profili e fessure. Altissima resistenza. Applicazioni: rimozione di scorie, ruggine e residui da superfici di ogni materiale e forma.



Cod.	Ø mm	Ø filo mm	Conf.	Listino
S3020	0,35 95	0,35	6	12,80 €

## SPAZZOLA CIRCOLARE IN ACCIAIO FORO Ø 22/16 mm



Cod.	Ø mm	Conf.	Listino
FU-1675	125	60	9,39 €
FU-1680	150	30	11,10 €
FU-1685	200	20	15,45 €

## SET PUNTE DA LEGNO



Cod.	mm	Pz	Conf.	Listino
FU-3456	3-12	9	1	4,56 €

## SET PUNTE HSS-G SPEEDMASTER

Assortimento di punte elicoidali rettificate con codolo anti sdrucciolo a doppio cono in cofanetto di plastica con posti numerati.



Cod.	Misure	Pz	Conf.	Listino
01229301	1/10x0,5	19	1	89,40 €
01229302	1/13x0,5	25	1	185,50 €

## SEGA A TAZZA HSS

Sega bimetallica HSS a dentatura variabile e spoglia positiva per il taglio altamente professionale di qualsiasi materiale a spessore sottile quale acciaio, ghisa, alluminio, rame, bronzo, ottone, legno, plastica, fibra di vetro, resine sintetiche, formica, cartongesso. Grande rendimento e durata, taglio pulito, max profondità di foratura 30 mm.



BLU-MOL®

Cod.	Ø mm	Conf.	Listino
1480.014	14	1	13,35 €
1480.016	16	1	13,35 €
1480.017	17	1	13,75 €
1480.019	19	1	13,75 €
1480.020	20	1	13,75 €
1480.021	21	1	13,75 €
1480.022	22	1	14,30 €
1480.024	24	1	14,65 €
1480.025	25	1	14,85 €
1480.027	27	1	15,30 €
1480.029	29	1	15,80 €
1480.030	30	1	16,15 €
1480.032	32	1	16,60 €
1480.033	33	1	17,40 €
1480.035	35	1	17,95 €
1480.037	37	1	17,95 €
1480.038	38	1	18,50 €
1480.040	40	1	19,40 €
1480.041	41	1	19,40 €
1480.043	43	1	20,40 €
1480.044	44	1	20,55 €
1480.046	46	1	20,70 €
1480.048	48	1	21,30 €
1480.051	51	1	21,30 €
1480.052	52	1	22,45 €
1480.054	54	1	22,55 €

Cod.	Ø mm	Conf.	Listino
1480.057	57	1	23,70 €
1480.059	59	1	24,65 €
1480.060	60	1	24,75 €
1480.064	64	1	24,90 €
1480.065	65	1	28,20 €
1480.067	67	1	28,20 €
1480.068	68	1	28,20 €
1480.070	70	1	29,50 €
1480.073	73	1	30,10 €
1480.076	76	1	30,80 €
1480.079	79	1	31,70 €
1480.083	83	1	31,70 €
1480.086	86	1	33,30 €
1480.089	89	1	33,80 €
1480.092	92	1	37,20 €
1480.095	95	1	38,00 €
1480.098	98	1	39,80 €
1480.102	102	1	40,90 €
1480.105	105	1	45,10 €
1480.108	108	1	51,60 €
1480.111	111	1	60,80 €
1480.114	114	1	57,20 €
1480.121	121	1	60,10 €
1480.127	127	1	61,70 €
1480.140	140	1	66,20 €
1480.152	152	1	71,30 €

## ADATTATORE PER ALBERO

BLU-MOL®

Permette di portare frese da Ø 32x152 mm.



Cod.	Ø mm	Conf.	Listino
1487	32x152	1	4,47 €

## RINFORZO PER ALBERO

BLU-MOL®

Permette di portare frese da Ø 32x152 mm.

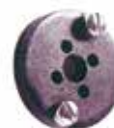

Cod.	Ø mm	Conf.	Listino
1488	32x152	1	32,20 €

## ALBERO PER SEGHE A TAZZA BIMETAL HSS

BLU-MOL®

Permette di portare frese da Ø 32x152 mm.



Cod.	Ø mm	Attacco mm	Conf.	Listino
1488	14÷30	HEX 8,5	1	32,20 €
1483.A	32÷152	HEX 11	1	12,00 €

## PUNTA PILOTA HSS

BLU-MOL®

Diametro 6,35 x 80.



Cod.	Ø mm	Conf.	Listino
1484	6,35x80	1	4,55 €
1485	6,35x100	1	4,55 €

## ASSORTIMENTO FRESE A TAZZA BIMETALLICHE

BLU-MOL®

Kit per idraulici in valigetta di plastica. 10 pezzi.



Cod.	Ø mm	Pz	Listino
1492	19-22-29-38-44-57	6	182,50 €

## ASSORTIMENTO FRESE A TAZZA BIMETALLICHE

BLU-MOL®

Kit per installatori in valigetta di plastica. 14 pezzi.



Cod.	Ø mm	Conf.	Listino
1494	19-22-29-35-38-44-51-57-64	6	252,50 €

## ASSORTIMENTO FRESE A TAZZA BIMETALLICHE

BLU-MOL®

Kit per elettricisti in valigetta di plastica. 10 pezzi.



Cod.	Ø mm	Pz	Listino
1490	22-29-35-44-51-64	10	182,50 €

## SEGHE A TAZZA

Corpo metallico. Per ogni tipo di legno, cartongesso e materiali plastici. Altezza lame 25 mm.



Cod.	Ø mm	Punta	Conf.	Listino
3730	25-62 (7 lame)	Ø 6 mm	10	10,55 €
3732	25-62 (7 lame)	Ø 6 mm	10	12,70 €
3735	60-95 (5 lame)	Ø 10 mm	5	37,30 €

## FRESA PER SVASARE AD OMBRELLO

Gambo Ø 8 mm.



Cod.	Ø mm	Conf.	Listino
3379	13	10	3,09 €

## LIME ROTATIVE

Per ferro gambo Ø 6 mm.



Cod.	Caratteristiche	Conf.	Listino
3420	lima cilindrica	10	4,79 €
3424	lima cilindrica - bombata	10	4,79 €
3426	lima sferica	1	4,79 €
3445	punta - fresa HSS Ø 6x85 mm	10	3,52 €

## CHIAVE DI SERVIZIO

Per ghiera.



Cod.	Ø mm	Conf.	Listino
3229	35	10	4,15 €

## MECCHIA PROFESSIONAL PER LEGNO

Gambo Ø 6 mm.



Cod.	Ø mm	Conf.	Listino
3384.50	6	10	2,24 €
3385	8	10	2,35 €
3386	10	10	2,45 €
3387	12	10	2,56 €
3388	14	10	2,66 €
3389	16	10	2,77 €
3390	18	10	2,88 €
3391	20	10	2,98 €
3392	22	10	3,20 €

## FRESA PER CERNIERA

Gambo Ø 8 mm.



Cod.	Ø mm	Conf.	Listino
3380	26	10	8,41 €
3381	30	10	9,05 €
3382	35	10	10,55 €
3383	38	10	11,60 €

## RASPE ROTATIVE

Per legno gambo Ø 6 mm.



Cod.	Caratteristiche	Conf.	Listino
3430	raspa cilindrica	10	4,79 €
3432	raspa conica	10	4,79 €
3434	raspa sferica	10	4,90 €
3436	raspa conica - bombata	10	4,90 €
3438	fresa per svasare	10	5,16 €

## GHIERA PIANA

Per mole a disco collare da Ø 22 mm.



Cod.	Attacco	Ø mm	Conf.	Listino
3226	14 MA	22	10	4,15 €

## GHIERA CONICA

Per platorelli collare da Ø 22 mm.



Cod.	Attacco	Ø mm	Conf.	Listino
3222	14 MA	22	10	4,15 €

## ASSORTIMENTO FRESE E RASPE

Gambo Ø 6 mm.



Cod.	Pz	Conf.	Listino
3447	6	10	24,30 €

## PERNO DI FISSAGGIO



Cod.	mm	Conf.	Listino
3335	10x6	10	2,56 €
3336	12,8x8	10	3,20 €
3337	22,2x8	10	4,26 €

## FRESA CILINDRICA ZYA

Altamente professionale.  
Prodotto in Italia. Taglio 1.

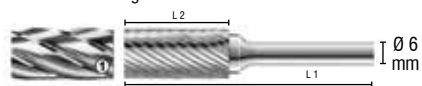

Cod.	Ø mm	L 2	L 1	Listino
300606/1	6	16	50	21,07 €
300806/1	8	20	65	26,87 €
301006/1	10	20	65	30,35 €

## FRESA CILINDRICA ZYA LUNGA

Altamente professionale.  
Prodotto in Italia. Taglio 1.

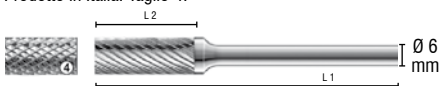

Cod.	Ø mm	L 2	L 1	Listino
10093/35	6	16	116	39,60 €
10093/36	8	20	120	46,80 €
10093/37	10	20	120	50,20 €

## FRESA CILINDRICA CON TAGLIENTE FRONTALE ZYA/ST

Altamente professionale.  
Prodotto in Italia. Taglio 1.

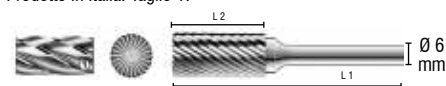

Cod.	Ø mm	L 2	L 1	Listino
300406-ST/1	4	13	50	23,16 €
301206-ST/1	12	25	70	40,43 €

## FRESA CILINDRICA A TESTA SFERICA WRC

Altamente professionale.  
Prodotto in Italia. Taglio 1.

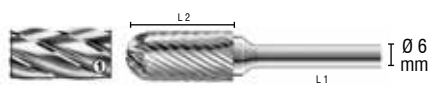

Cod.	Ø mm	L 2	L 1	Listino
310406/1	4	13	50	23,56 €
310606/1	6	16	50	23,56 €
310806/1	8	20	65	30,35 €
311006/1	10	20	65	34,94 €
311206/1	12	25	70	47,28 €
311606/1	16	25	70	63,01 €
312006/1	20	25	70	97,62 €

## FRESA CILINDRICA A TESTA SFERICA WRC

Altamente professionale.  
Prodotto in Italia. Taglio 4.

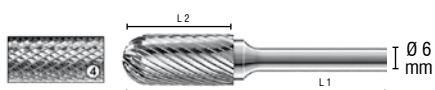

Cod.	Ø mm	L 2	L 1	Listino
310406/4	4	13	50	25,70 €
310606/4	6	16	50	25,70 €
310806/4	8	20	65	33,01 €
311006/4	10	20	65	38,09 €

## FRESA CILINDRICA ZYA

Altamente professionale.  
Prodotto in Italia. Taglio 3.

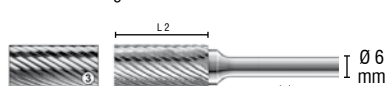

Cod.	Ø mm	L 2	L 1	Listino
301006/3	10	20	65	27,60 €

## FRESA CILINDRICA ZYA LUNGA

Altamente professionale.  
Prodotto in Italia. Taglio 4.

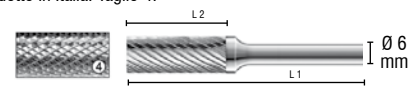

Cod.	Ø mm	L 2	L 1	Listino
10093/86	6	16	120	32,60 €
10093/87	8	20	120	38,20 €
10093/88	10	20	120	42,60 €

## FRESA CILINDRICA CON TAGLIENTE FRONTALE ZYA/ST

Altamente professionale.  
Prodotto in Italia. Taglio 4.

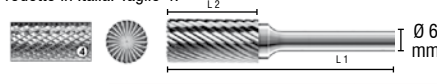

Cod.	Ø mm	L 2	L 1	Listino
300606-ST/4	6	16	50	27,10 €
300806-ST/4	8	20	65	32,20 €
301006-ST/4	10	20	65	36,38 €

## FRESA CILINDRICA A TESTA WRC SFERICA

Altamente professionale.  
Prodotto in Italia. Taglio 1.

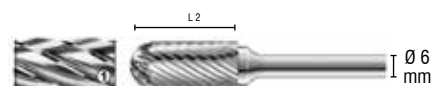

Cod.	Ø mm	L 2	L 1	Denti	Listino
10093/58	4	40	85	Z8	36,10 €
10093/21	6	40	85	Z6	52,40 €
10093/56	6	40	85	Z8	55,40 €
10093/7	8	40	85	Z8	62,10 €
10093/2	10	40	85	Z8	72,70 €

## FRESA CONICA A TESTA SFERICA KEL

Altamente professionale.  
Prodotto in Italia. Taglio 4.

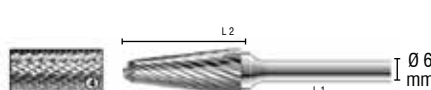

Cod.	Ø mm	L 2	L 1	Listino
320606/4	6	20	50	28,25 €
320806/4	8	20	65	36,78 €
321006/4	10	20	65	45,27 €

## FRESA CILINDRICA ZYA

Altamente professionale.  
Prodotto in Italia. Taglio 4.

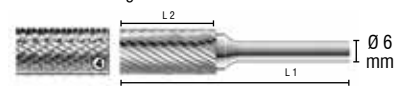

Cod.	Ø mm	L 2	L 1	Listino
300606/4	6	16	50	24,61 €
300806/4	8	20	65	29,36 €
301006/4	10	20	65	33,08 €



## FRESA CILINDRICA A TESTA WRC SFERICA

Altamente professionale.  
Prodotto in Italia. Taglio 2.

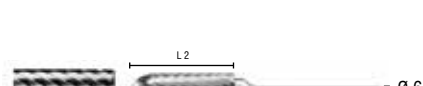

Cod.	Ø mm	L 2	L 1	Denti	Listino
10093/15	6	40	85	Z12	56,40 €

## FRESE A OGIVA A TESTA SFERICA RBF

Altamente professionale.  
Prodotto in Italia. Taglio 1.

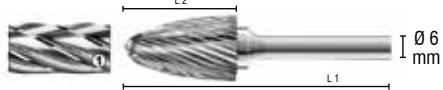

Cod.	Ø mm	L 2	L 1	Listino
330406/1	4	14	50	27,60 €
330606/1	6	18	50	27,60 €
330806/1	8	20	65	29,45 €
331006/1	10	20	65	34,05 €
331206/1	12	25	70	41,14 €
331606/1	16	30	75	58,82 €
332006/1	20	35	80	111,91 €

## FRESA A OGIVA A TESTA SFERICA RBF LUNGA

Altamente professionale.  
Prodotto in Italia. Taglio 1.

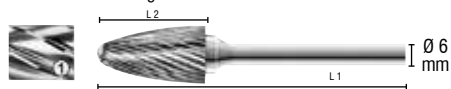

Cod.	Ø mm	L 2	L 1	Listino
10093/33	6	18	118	30,00 €
10093/48	8	20	120	31,60 €
10093/9	12	25	125	59,80 €

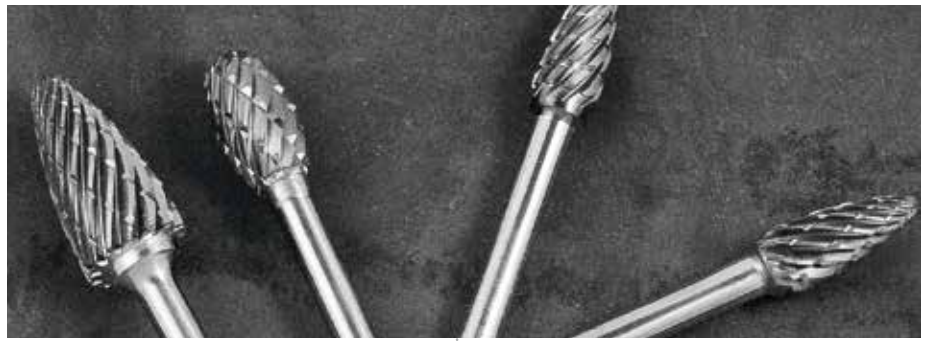

## FRESE A OGIVA A TESTA SFERICA RBF

Altamente professionale.  
Prodotto in Italia. Taglio 4.

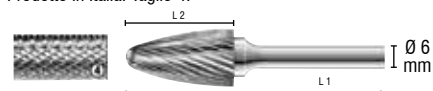

Cod.	Ø mm	L 2	L 1	Listino
330606/4	6	18	50	29,86 €
330806/4	8	20	65	32,11 €
331006/4	10	20	65	37,13 €
331206/4	12	25	70	44,93 €
331606/4	16	30	75	64,14 €

## FRESA A OGIVA A TESTA SFERICA RBF LUNGA

Altamente professionale.  
Prodotto in Italia. Taglio 4.

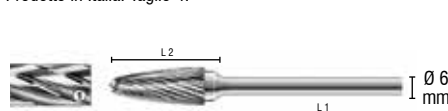

Cod.	Ø mm	L 2	L 1	Listino
10093/109	6	18	118	33,30 €
10093/97	8	20	120	35,70 €

## FRESA A FIAMMA SPG

Altamente professionale.  
Prodotto in Italia. Taglio 1.

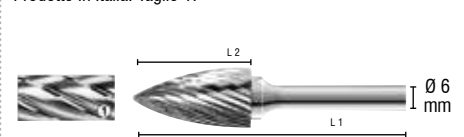

Cod.	Ø mm	L 2	L 1	Listino
341006/1	10	20	65	33,51 €
341606/1	16	30	75	57,61 €

## FRESA A FIAMMA SPG LUNGA

Altamente professionale.  
Prodotto in Italia. Taglio 4.

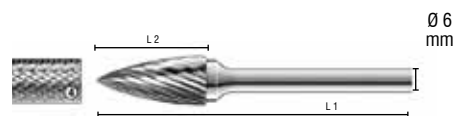

Cod.	Ø mm	L 2	L 1	Listino
10093/110	10	20	120	41,10 €

## FRESA SFERICA KUD

Altamente professionale.  
Prodotto in Italia. Taglio 1.



Cod.	Ø mm	L 2	L 1	Listino
380406/1	4	3,6	50	24,38 €
380606/1	6	5	50	24,38 €
380806/1	8	7,2	52,2	23,00 €
381006/1	10	9	54	26,95 €
381206/1	12	10,8	55,8	32,62 €
381606/1	16	14,4	59,4	46,33 €
382006/1	20	18	63	73,26 €

## FRESA SFERICA KUD

Altamente professionale.  
Prodotto in Italia. Taglio 4.

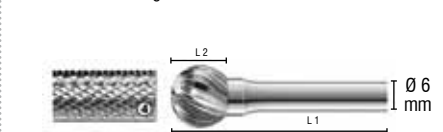

Cod.	Ø mm	L 2	L 1	Listino
380606/4	6	5	50	26,64 €
380806/4	8	7,2	52,2	24,94 €
381006/4	10	9	54	29,52 €

## FRESA MINIATURA CILINDRICA CON TAGLIANTE FRONTALE ZYA /ST

Altamente professionale.  
Prodotto in Italia. Taglio 4.

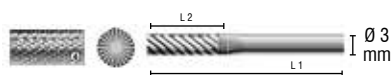

Cod.	Ø mm	L 2	L 1	Listino
4033-ST/4	3	13	40	12,19 €

## FRESA MINIATURA CILINDRICA A TESTA SFERICA WRC

Altamente professionale.  
Prodotto in Italia. Taglio 2.



Cod.	Ø mm	L 2	L 1	Listino
4120/2	2	10	40	14,05 €
4125/2	2,5	12	40	13,39 €
4133/2	3	13	40	11,71 €

## FRESA MINIATURA CILINDRICA A TESTA SFERICA WRC

Altamente professionale.  
Prodotto in Italia. Taglio 3.

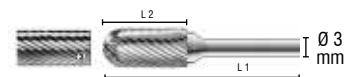

Cod.	Ø mm	L 2	L 1	Listino
4133/3	3	13	40	11,71 €
4153/3	5	12	47	17,10 €

## FRESA MINIATURA CILINDRICA A TESTA SFERICA ZYA

Altamente professionale.  
Prodotto in Italia. Taglio 4.

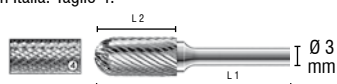

Cod.	Ø mm	L 2	L 1	Listino
4133/4	3	13	40	14,05 €
4153/4	5	12	47	20,42 €

## FRESA MINIATURA CONICA A TESTA SFERICA KEL

Altamente professionale.  
Prodotto in Italia. Taglio 2.

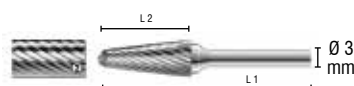

Cod.	Ø mm	L 2	L 1	Listino
4233/2	3	14	40	11,39 €

## FRESA MINIATURA CONICA A TESTA SFERICA KEL

Altamente professionale.  
Prodotto in Italia. Taglio 3.

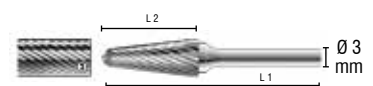

Cod.	Ø mm	L 2	L 1	Listino
4243/3	4	14	49	15,57 €

## FRESA MINIATURA CONICA A TESTA SFERICA KEL

Altamente professionale.  
Prodotto in Italia. Taglio 4.

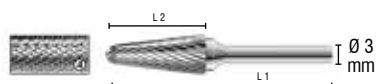

Cod.	Ø mm	L 2	L 1	Listino
4233/4	3	14	40	13,50 €
4243/4	4	14	49	18,71 €

## FRESA MINIATURA A FIAMMA SPG

Altamente professionale.  
Prodotto in Italia. Taglio 4.

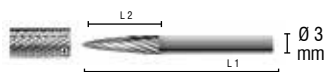

Cod.	Ø mm	L 2	L 1	Listino
4433/4	3	13	40	13,09 €

## FRESA MINIATURA SFERICA KUD

Altamente professionale.  
Prodotto in Italia. Taglio 2.

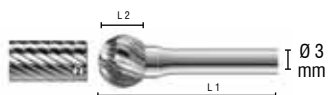

Cod.	Ø mm	L 2	L 1	Listino
4815/2	1,5	1,35	40	14,13 €
4820/2	2	1,8	40	13,50 €
4825/2	2,5	2,2	40	14,29 €
4833/2	3	2,7	40	11,39 €

## FRESA MINIATURA A OGIVA A TESTA SFERICA RBF

Altamente professionale.  
Prodotto in Italia. Taglio 4.

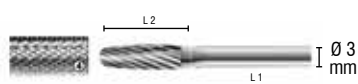

Cod.	Ø mm	L 2	L 1	Listino
4333/4	3	13	40	13,50 €

## FRESA MINIATURA OVALE TRE

Altamente professionale.  
Prodotto in Italia. Taglio 3.

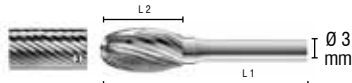

Cod.	Ø mm	L 2	L 1	Listino
4753/3	5	8	43	15,57 €

## FRESA MINIATURA SFERICA KUD

Altamente professionale.  
Prodotto in Italia. Taglio 3.



Cod.	Ø mm	L 2	L 1	Listino
4820/3	2	1,8	40	13,50 €
4833/3	3	2,7	40	11,39 €

## FRESA MINIATURA A FIAMMA SPG

Altamente professionale.  
prodotto in italia. Taglio 2.

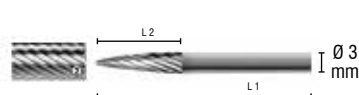

Cod.	Ø mm	L 2	L 1	Listino
4433/2	3	13	40	11,01 €

## FRESA MINIATURA OVALE TRE

Altamente professionale.  
Prodotto in Italia. Taglio 4.

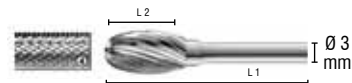

Cod.	Ø mm	L 2	L 1	Listino
4753/4	5	8	43	18,71 €

## FRESA MINIATURA SFERICA KUD

Altamente professionale.  
prodotto in italia. Taglio 4.



Cod.	Ø mm	L 2	L 1	Listino
4820/4	2	1,8	40	16,21 €
4833/4	3	2,7	40	13,50 €

### LEGENDA FRESE:

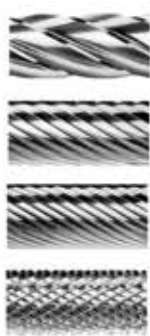

- ① - Taglio T1 = per alluminio grezzo
- ② - Taglio T2 = per alluminio fine
- ③ - Taglio T3 = per metallo e cordoni di saldatura
- ④ - Taglio T4 = per acciaio



Zya : cilindrica senza tagliente frontale



Kel: conica a testa raggiata



Zya/st : cilindrica senza tagliente frontale



Rbf: ad ogiva a testa raggiata



Tre: ovale



Wrc: cilindrica a testa raggiata



Spg: ad ogiva con vertice a spigolo



Kud: sferica

## VITE VBU PRO TORX TPS ZINCATA GIALLA

Impronta Torx.  
Ogni confezione  
contiene  
un inserto.



PER VITE	INSERTO
Ø mm	
6	TORX T-30
8	TORX T-40
10	TORX T 40

Cod.	Ø x L mm	Conf.	Listino
FRVBUPZG30020	3x20	500	9,96 €
FRVBUPZG30025	3x25	500	11,05 €
FRVBUPZG30030	3x30	500	13,05 €
FRVBUPZG30035	3x35	500	13,05 €
FRVBUPZG30040	3x40	500	15,75 €

FRVBUPZG35020	3,5x20	500	11,30 €
FRVBUPZG35025	3,5x25	500	12,35 €
FRVBUPZG35030	3,5x30	500	13,25 €
FRVBUPZG35035	3,5x35	500	16,45 €
FRVBUPZG35040	3,5x40	500	19,45 €
FRVBUPZG35045	3,5x45	500	22,00 €
FRVBUPZG35050	3,5x50	500	23,90 €

FRVBUPZG40025	4x25	500	14,55 €
FRVBUPZG40030	4x30	500	16,85 €
FRVBUPZG40035	4x35	500	19,15 €

Cod.	Ø x L mm	Conf.	Listino
FRVBUPZG40040	4x40	500	20,50 €
FRVBUPZG40045	4x45	200	9,94 €
FRVBUPZG40050	4x50	200	10,70 €
FRVBUPZG40060	4x60	200	17,15 €
FRVBUPZG40070	4x70	200	19,90 €

FRVBUPZG45025	4,5x25	500	19,65 €
FRVBUPZG45030	4,5x30	500	21,35 €
FRVBUPZG45035	4,5x35	500	24,35 €
FRVBUPZG45040	4,5x40	500	25,65 €
FRVBUPZG45045	4,5x45	200	11,85 €
FRVBUPZG45050	4,5x50	200	13,55 €
FRVBUPZG45060	4,5x60	200	18,20 €

FRVBUPZG50030	5x30	500	26,30 €
FRVBUPZG50035	5x35	500	12,70 €
FRVBUPZG50040	5x40	200	13,00 €

Cod.	Ø x L mm	Conf.	Listino
FRVBUPZG50045	5x45	200	15,15 €
FRVBUPZG50050	5x50	200	15,90 €
FRVBUPZG50060	5x60	200	19,35 €
FRVBUPZG50070	5x70	200	25,60 €
FRVBUPZG50080	5x80	200	33,40 €
FRVBUPZG50090	5x90	200	38,20 €
FRVBUPZG50100	5x100	100	21,05 €
FRVBUPZG50120	5x120	100	31,60 €

FRVBUPZG60040	6x40	200	15,90 €
FRVBUPZG60050	6x50	200	23,05 €
FRVBUPZG60060	6x60	200	26,90 €
FRVBUPZG60070	6x70	200	33,00 €

## VITE FM-WOOD PRO TPS PER LEGNO

Zincata gialla. Impronta Torx.  
Ogni confezione contiene un inserto.



Cod.	Ø x L mm	Conf.	Listino
FRFMWPD06080	6x80	100	12,60 €
FRFMWPD06100	6x100	100	16,45 €
FRFMWPD06120	6x120	100	21,15 €
FRFMWPD06140	6x140	100	27,15 €
FRFMWPD06160	6x160	100	37,20 €
FRFMWPD06180	6x180	100	37,20 €
FRFMWPD06200	6x200	100	59,90 €
FRFMWPD06220	6x220	100	91,70 €
FRFMWPD06240	6x240	100	103,50 €

FRFMWPD08080	8x80	100	26,55 €
FRFMWPD08090	8x90	100	29,05 €
FRFMWPD08100	8x100	100	31,20 €
FRFMWPD08120	8x120	50	21,05 €
FRFMWPD08140	8x140	50	25,35 €
FRFMWPD08160	8x160	50	28,50 €
FRFMWPD08180	8x180	50	36,40 €

Cod.	Ø x L mm	Conf.	Listino
FRFMWPD08200	8x200	50	43,20 €
FRFMWPD08220	8x220	50	50,30 €
FRFMWPD08240	8x240	50	65,00 €
FRFMWPD08260	8x260	50	74,50 €
FRFMWPD08280	8x280	50	88,40 €
FRFMWPD08300	8x300	50	92,40 €
FRFMWPD08320	8x320	50	103,00 €
FRFMWPD08340	8x340	50	109,50 €
FRFMWPD08360	8x360	50	115,00 €
FRFMWPD08380	8x380	50	121,00 €
FRFMWPD08400	8x400	50	132,00 €

FRFMWPD10080	10x80	50	21,25 €
FRFMWPD10100	10x100	50	25,40 €
FRFMWPD10120	10x120	50	27,25 €
FRFMWPD10140	10x140	50	35,10 €
FRFMWPD10160	10x160	50	40,50 €

Cod.	Ø x L mm	Conf.	Listino
FRFMWPD10180	10x180	50	52,60 €
FRFMWPD10200	10x200	50	72,00 €
FRFMWPD10220	10x220	50	81,20 €
FRFMWPD10240	10x240	50	89,80 €
FRFMWPD10260	10x260	50	119,00 €
FRFMWPD10280	10x280	50	124,50 €
FRFMWPD10300	10x300	50	136,00 €
FRFMWPD10320	10x320	50	151,00 €
FRFMWPD10340	10x340	50	160,00 €
FRFMWPD10360	10x360	50	176,00 €
FRFMWPD10380	10x380	50	196,00 €
FRFMWPD10400	10x400	50	199,00 €

## VITE TPS TRUCIOLARE "VBU-TPS" INTERAMENTE FILETTATA BRONZATA

Impronta Pozidriv.  
Ogni confezione contiene un inserto.

PER VITE	INSERTO		
Ø mm		4	POZI 2
2,5		4,5	POZI 2
3	POZI 1	5	POZI 2
3,5	POZI 2	6	POZI 3



Cod.	Ø x L mm	Conf.	Listino
FRVBUBRB25010	2,5x10	500	6,80 €
FRVBUBRB25012	2,5x12	500	7,28 €
FRVBUBRB25016	2,5x16	500	7,94 €
FRVBUBRB25020	2,5x20	500	9,03 €
FRVBUBRB25025	2,5x25	500	10,55 €

FRVBUBRB30012	3x12	500	6,20 €
FRVBUBRB30016	3x16	500	6,86 €
FRVBUBRB30018	3x18	500	7,18 €
FRVBUBRB30020	3x20	500	7,55 €
FRVBUBRB30025	3x25	500	8,66 €
FRVBUBRB30030	3x30	500	10,30 €
FRVBUBRB30035	3x35	500	11,95 €
FRVBUBRB30040	3x40	500	15,90 €
FRVBUBRB30045	3x45	500	19,35 €

FRVBUBRB35012	3,5x12	500	7,77 €
FRVBUBRB35016	3,5x16	500	8,29 €
FRVBUBRB35018	3,5x18	500	9,03 €
FRVBUBRB35020	3,5x20	500	9,36 €
FRVBUBRB35025	3,5x25	500	10,45 €
FRVBUBRB35030	3,5x30	500	12,15 €

Cod.	Ø x L mm	Conf.	Listino
FRVBUBRB35035	3,5x35	500	13,85 €
FRVBUBRB35040	3,5x40	500	14,95 €
FRVBUBRB35045	3,5x45	500	21,00 €
FRVBUBRB35050	3,5x50	500	25,40 €

FRVBUBRB40016	4x16	500	9,77 €
FRVBUBRB40018	4x18	500	10,70 €
FRVBUBRB40020	4x20	500	11,05 €
FRVBUBRB40025	4x25	500	12,45 €
FRVBUBRB40030	4x30	500	13,90 €
FRVBUBRB40035	4x35	500	16,40 €
FRVBUBRB40040	4x40	500	17,85 €
FRVBUBRB40045	4x45	200	8,58 €
FRVBUBRB40050	4x50	200	10,05 €
FRVBUBRB40060	4x60	200	13,30 €
FRVBUBRB40070	4x70	200	21,90 €

FRVBUBRB45020	4,5x20	500	15,15 €
FRVBUBRB45025	4,5x25	500	16,45 €
FRVBUBRB45030	4,5x30	500	17,55 €

Cod.	Ø x L mm	Conf.	Listino
FRVBUBRB45035	4,5x35	500	20,75 €
FRVBUBRB45040	4,5x40	500	22,55 €
FRVBUBRB45045	4,5x45	200	10,45 €
FRVBUBRB45050	4,5x50	200	11,60 €
FRVBUBRB45060	4,5x60	200	14,75 €
FRVBUBRB45070	4,5x70	200	19,20 €

FRVBUBRB50020	5x20	500	17,60 €
FRVBUBRB50025	5x25	500	19,85 €
FRVBUBRB50030	5x30	500	22,15 €
FRVBUBRB50035	5x35	200	9,80 €
FRVBUBRB50040	5x40	200	10,85 €
FRVBUBRB50045	5x45	200	12,85 €
FRVBUBRB50050	5x50	200	13,25 €
FRVBUBRB50060	5x60	200	15,80 €
FRVBUBRB50070	5x70	200	20,50 €

FRVBUBRB60030	6x30	200	15,15 €
FRVBUBRB60040	6x40	200	16,95 €
FRVBUBRB60050	6x50	200	19,75 €
FRVBUBRB60060	6x60	200	24,15 €
FRVBUBRB60070	6x70	200	28,05 €

## VITE TPS TRUCIOLARE "VBU" PARZIALMENTE FILETTATA

Impronta Pozidrive.  
Ogni confezione contiene un inserto.



PER VITE	INSERTO	PER VITE	INSERTO
Ø mm		Ø mm	
3	POZI 1	4,5	POZI 2
3,5	POZI 2	5	POZI 2
4	POZI 2	6	POZI 3

Cod.	Ø x L mm	Conf. pz.	Listino
FRVBUPBR35030	3,5x30	1.000	23,40 €
FRVBUPBR35035	3,5x35	500	12,85 €
FRVBUPBR35040	3,5x40	500	14,70 €
FRVBUPBR35045	3,5x45	500	21,60 €
FRVBUPBR35050	3,5x50	500	26,20 €
FRVBUPBR40030	4x30	1.000	28,30 €
FRVBUPBR40035	4x35	500	16,00 €
FRVBUPBR40040	4x40	500	19,35 €
FRVBUPBR40045	4x45	500	21,85 €
FRVBUPBR40050	4x50	500	25,10 €
FRVBUPBR40060	4x60	200	13,35 €
FRVBUPBR40070	4x70	200	20,05 €
FRVBUPBR45035	4,5x35	500	20,35 €
FRVBUPBR45040	4,5x40	500	22,05 €

Cod.	Ø x L mm	Conf. pz.	Listino
FRVBUPBR45045	4,5x45	500	25,65 €
FRVBUPBR45050	4,5x50	500	30,10 €
FRVBUPBR45060	4,5x60	200	14,50 €
FRVBUPBR45070	4,5x70	200	19,70 €
FRVBUPBR45080	4,5x80	200	24,20 €
FRVBUPBR50040	5x40	500	25,70 €
FRVBUPBR50045	5x45	500	30,10 €
FRVBUPBR50050	5x50	500	32,90 €
FRVBUPBR50060	5x60	200	16,35 €
FRVBUPBR50070	5x70	200	19,25 €
FRVBUPBR50080	5x80	200	22,95 €
FRVBUPBR50090	5x90	200	31,60 €
FRVBUPBR50100	5x100	100	16,20 €
FRVBUPBR50120	5x120	100	29,15 €

Cod.	Ø x L mm	Conf. pz.	Listino
FRVBUPBR60050	6x50	200	19,25 €
FRVBUPBR60060	6x60	200	22,25 €
FRVBUPBR60070	6x70	200	26,15 €
FRVBUPBR60080	6x80	200	31,80 €
FRVBUPBR60090	6x90	200	36,30 €
FRVBUPBR60100	6x100	100	21,55 €
FRVBUPBR60110	6x110	100	27,35 €
FRVBUPBR60120	6x120	100	29,10 €
FRVBUPBR60130	6x130	100	33,60 €
FRVBUPBR60140	6x140	100	38,50 €
FRVBUPBR60150	6x150	100	51,00 €
FRVBUPBR60160	6x160	100	54,60 €
FRVBUPBR60180	6x180	100	75,40 €
FRVBUPBR60200	6x200	100	95,30 €

## VITE TPS TRUCIOLARE "VBU" INTERAMENTE FILETTATA

Impronta Pozidrive.  
Ogni confezione contiene un inserto.



PER VITE	INSERTO	PER VITE	INSERTO
Ø mm		Ø mm	
2,5	POZI 1	4,5	POZI 2
3	POZI 1	5	POZI 2
3,5	POZI 2	6	POZI 3
4	POZI 2		

Cod.	Ø x L mm	Conf. pz.	Listino
FRVBUIZB30012	3x12	500	6,04 €
FRVBUIZB30016	3x16	500	6,28 €
FRVBUIZB30018	3x18	500	6,57 €
FRVBUIZB30020	3x20	500	6,77 €
FRVBUIZB30025	3x25	500	8,06 €
FRVBUIZB30030	3x30	500	9,61 €
FRVBUIZB30035	3x35	500	11,10 €
FRVBUIZB30040	3x40	500	12,75 €
FRVBUIZB30045	3x45	500	16,05 €
FRVBUIZB35012	3,5x12	500	6,98 €
FRVBUIZB35016	3,5x16	500	7,10 €
FRVBUIZB35018	3,5x18	500	7,67 €
FRVBUIZB35020	3,5x20	500	8,14 €
FRVBUIZB35025	3,5x25	500	9,11 €
FRVBUIZB35030	3,5x30	500	10,45 €
FRVBUIZB35035	3,5x35	500	11,65 €
FRVBUIZB35040	3,5x40	500	13,30 €

Cod.	Ø x L mm	Conf. pz.	Listino
FRVBUIZB35045	3,5x45	500	19,45 €
FRVBUIZB35050	3,5x50	500	22,35 €
FRVBUIZB40016	4x16	500	9,05 €
FRVBUIZB40018	4x18	500	9,55 €
FRVBUIZB40020	4x20	500	9,63 €
FRVBUIZB40025	4x25	500	11,20 €
FRVBUIZB40030	4x30	500	12,55 €
FRVBUIZB40035	4x35	500	14,10 €
FRVBUIZB40040	4x40	500	15,55 €
FRVBUIZB40045	4x45	200	7,71 €
FRVBUIZB40050	4x50	200	9,07 €
FRVBUIZB40060	4x60	200	12,05 €
FRVBUIZB45020	4,5x20	500	12,40 €
FRVBUIZB45025	4,5x25	500	13,95 €
FRVBUIZB45030	4,5x30	500	15,45 €
FRVBUIZB45035	4,5x35	500	17,55 €
FRVBUIZB45040	4,5x40	500	19,10 €

Cod.	Ø x L mm	Conf. pz.	Listino
FRVBUIZB45045	4,5x45	200	9,31 €
FRVBUIZB45050	4,5x50	200	10,50 €
FRVBUIZB45060	4,5x60	200	12,80 €
FRVBUIZB45070	4,5x70	200	19,40 €
FRVBUIZB50025	5x25	200	16,65 €
FRVBUIZB50030	5x30	200	19,00 €
FRVBUIZB50035	5x35	200	8,87 €
FRVBUIZB50040	5x40	200	9,31 €
FRVBUIZB50045	5x45	200	10,55 €
FRVBUIZB50050	5x50	200	11,60 €
FRVBUIZB50060	5x60	200	14,65 €
FRVBUIZB50070	5x70	200	19,65 €
FRVBUIZB60040	6x40	200	15,20 €
FRVBUIZB60050	6x50	200	17,80 €
FRVBUIZB60060	6x60	200	21,55 €
FRVBUIZB60070	6x70	200	26,35 €

## VITE TE LEGNO "TIRAFONDO" - DIN 571 - UNI 704

Zincata bianca.



Cod.	Ø x L mm	Conf. pz.	Listino
FRTIR06040	6x40	200	6,11 €
FRTIR06050	6x50	200	7,24 €
FRTIR06060	6x60	100	8,37 €
FRTIR06070	6x70	100	9,62 €
FRTIR06080	6x80	100	11,00 €
FRTIR06100	6x100	100	13,70 €
FRTIR08050	8x50	200	12,90 €
FRTIR08060	8x60	100	14,85 €
FRTIR08070	8x70	100	16,65 €
FRTIR08080	8x80	100	18,70 €

Cod.	Ø x L mm	Conf. pz.	Listino
FRTIR08090	8x90	100	21,05 €
FRTIR08100	8x100	100	22,55 €
FRTIR08110	8x110	50	24,90 €
FRTIR08120	8x120	50	26,60 €
FRTIR08150	8x150	50	17,00 €
FRTIR08180	8x180	50	21,50 €
FRTIR08200	8x200	50	24,55 €
FRTIR08250	8x250	50	33,10 €
FRTIR10060	10x60	100	26,15 €
FRTIR10070	10x70	100	14,20 €
FRTIR10080	10x80	50	15,75 €

Cod.	Ø x L mm	Conf. pz.	Listino
FRTIR10090	10x90	50	17,95 €
FRTIR10100	10x100	50	19,15 €
FRTIR10110	10x110	50	20,90 €
FRTIR10120	10x120	50	22,40 €
FRTIR10130	10x130	50	24,00 €
FRTIR10140	10x140	50	25,75 €
FRTIR10150	10x150	50	27,15 €
FRTIR10160	10x160	50	29,65 €
FRTIR10180	10x180	50	32,80 €
FRTIR10200	10x200	50	38,50 €
FRTIR10250	10x250	25	51,50 €
FRTIR10280	10x280	25	59,40 €
FRTIR10300	10x300	25	64,00 €

## VITE TER A LEGNO "VL"

Materiale acciaio.  
Rivestimento zincata bianca.  
Testa TE con collare bombato Ø 10,5. Chiave 10.  
Passo 2,6.  
Utilizzo supp. legno.



Cod.	Ø x L mm	Conf. pz.	Listino
FRVL06040	6x40	100	21,75 €
FRVL06050	6x50	100	24,75 €
FRVL06060	6x60	100	27,30 €
FRVL06070	6x70	100	15,75 €
FRVL06080	6x80	100	18,70 €
FRVL06090	6x90	100	21,20 €
FRVL06100	6x100	100	21,85 €
FRVL06110	6x110	100	22,50 €

Cod.	Ø x L mm	Conf. pz.	Listino
FRVL06120	6x120	100	25,60 €
FRVL06130	6x130	100	29,10 €
FRVL06140	6x140	100	34,30 €
FRVL06150	6x150	100	36,10 €
FRVL06160	6x160	100	55,70 €
FRVL06180	6x180	100	66,30 €
FRVL06200	6x200	100	75,60 €

## VITE AUTOPERFORANTE AP-STEEL DIN 7504 N TESTA CROCE BOMBATA

Materiale acciaio cementato. Rivestimento zincato bianco. Testa TCB. Impronta phillips.  
Passo DIN 7970. Utilizzo supp. metallici  
0,7 ÷ 4,4 mm. Avvitatore 2.000 giri/min.



Cod.	Ø x L mm	Conf. pz.	Listino
FRAPST35009	3,5x9,5	500	16,85 €
FRAPST35013	3,5x13	500	17,05 €
FRAPST35016	3,5x16	500	17,25 €
FRAPST35019	3,5x19	500	17,85 €
FRAPST35022	3,5x22	500	19,85 €
FRAPST35025	3,5x25	500	20,05 €
FRAPST35032	3,5x32	500	23,50 €
FRAPST35038	3,5x38	200	10,45 €
FRAPST39009	3,9x9,5	500	17,70 €
FRAPST39013	3,9x13	500	18,60 €
FRAPST39016	3,9x16	500	18,90 €
FRAPST39019	3,9x19	500	19,80 €
FRAPST39022	3,9x22	500	22,00 €
FRAPST39025	3,9x25	500	23,15 €
FRAPST39032	3,9x32	500	25,25 €
FRAPST39038	3,9x38	200	11,55 €

Cod.	Ø x L mm	Conf. pz.	Listino
FRAPST42013	4,2x13	500	21,80 €
FRAPST42016	4,2x16	500	22,00 €
FRAPST42019	4,2x19	500	22,35 €
FRAPST42022	4,2x22	500	26,35 €
FRAPST42025	4,2x25	500	26,70 €
FRAPST42032	4,2x32	500	27,65 €
FRAPST42038	4,2x38	200	14,40 €
FRAPST42045	4,2x45	200	15,85 €
FRAPST42050	4,2x50	200	17,30 €
FRAPST48013	4,8x13	500	26,65 €
FRAPST48016	4,8x16	500	27,20 €
FRAPST48019	4,8x19	500	27,50 €
FRAPST48022	4,8x22	500	30,80 €
FRAPST48025	4,8x25	500	31,10 €
FRAPST48032	4,8x32	500	14,75 €
FRAPST48038	4,8x38	500	18,90 €

Cod.	Ø x L mm	Conf. pz.	Listino
FRAPST48045	4,8x45	500	20,10 €
FRAPST48050	4,8x50	200	24,00 €
FRAPST48060	4,8x60	100	15,25 €
FRAPST48070	4,8x70	100	17,20 €
FRAPST55025	5,5x25	200	22,00 €
FRAPST55032	5,5x32	200	25,85 €
FRAPST55038	5,5x38	200	28,65 €
FRAPST55045	5,5x45	200	31,40 €
FRAPST55050	5,5x50	200	34,90 €
FRAPST55060	5,5x60	100	21,30 €
FRAPST55070	5,5x70	100	23,95 €

## VITE AUTOPERFORANTE AP-STEEL DIN 7504 N TESTA PIANA SVASATA

Materiale acciaio cementato. Rivestimento zincato bianco. Testa TPS. Impronta phillips.  
Passo DIN 7970. Utilizzo supp. metallici  
0,7 ÷ 4,4 mm. Avvitatore 2.000 giri/min.



Cod.	Ø x L mm	Conf. pz.	Listino
FRAPSS35013	3,5x12	500	18,10 €
FRAPSS35016	3,5x16	500	18,55 €
FRAPSS35019	3,5x19	500	18,60 €
FRAPSS35022	3,5x22	500	20,05 €
FRAPSS35025	3,5x25	500	21,80 €
FRAPSS35032	3,5x32	200	23,40 €
FRAPSS35038	3,5x38	200	11,40 €
FRAPSS39013	3,9x12	500	19,15 €
FRAPSS39016	3,9x16	500	20,05 €
FRAPSS39019	3,9x19	500	21,80 €
FRAPSS39022	3,9x22	500	22,35 €
FRAPSS39025	3,9x25	500	24,70 €
FRAPSS39032	3,9x32	200	11,30 €
FRAPSS39038	3,9x38	200	14,50 €

Cod.	Ø x L mm	Conf. pz.	Listino
FRAPSS42013	4,2x13	500	22,40 €
FRAPSS42016	4,2x16	500	22,65 €
FRAPSS42019	4,2x19	500	23,15 €
FRAPSS42022	4,2x22	500	27,15 €
FRAPSS42025	4,2x25	500	27,35 €
FRAPSS42032	4,2x32	200	29,35 €
FRAPSS42038	4,2x38	200	14,40 €
FRAPSS42045	4,2x45	200	17,40 €
FRAPSS42050	4,2x50	200	20,05 €
FRAPSS48016	4,8x16	500	28,65 €
FRAPSS48019	4,8x19	500	30,20 €
FRAPSS48022	4,8x22	500	33,60 €
FRAPSS48025	4,8x25	500	35,50 €
FRAPSS48032	4,8x32	500	15,40 €

Cod.	Ø x L mm	Conf. pz.	Listino
FRAPSS48038	4,8x38	200	17,05 €
FRAPSS48045	4,8x45	200	21,65 €
FRAPSS48050	4,8x50	200	25,35 €
FRAPSS48060	4,8x60	100	15,90 €
FRAPSS48070	4,8x70	100	18,20 €
FRAPSS55025	5,5x25	200	18,75 €
FRAPSS55032	5,5x32	200	22,95 €
FRAPSS55038	5,5x38	200	26,00 €
FRAPSS55045	5,5x45	200	28,65 €
FRAPSS55050	5,5x50	200	31,40 €
FRAPSS55060	5,5x60	100	18,90 €
FRAPSS55070	5,5x70	100	22,50 €

## VITE AUTOPERFORANTE "AP4" FORO MAX 4 mm - UNI EN ISO 15480

Materiale in acciaio cementato. Rivestimento zincato bianco.  
Testa TE con collare piatto Ø 10,5. Chiave 8. Passo 1,6.  
Utilizzo supporto metallici 1,5÷4 mm. Avvitatore 2000 giri/min.



Cod.	Ø x L mm	Conf. pz.	Listino
FRAP404013	4,8x13	200	10,50 €
FRAP404016	4,8x16	200	11,15 €
FRAP404019	4,8x19	200	11,90 €
FRAP404022	4,8x22	200	13,40 €
FRAP404025	4,8x25	200	13,75 €
FRAP404032	4,8x32	200	15,80 €
FRAP404038	4,8x38	200	19,25 €
FRAP404045	4,8x45	200	21,60 €

## VITE AUTOPERFORANTE "AP6" FORO MAX 6 mm UNI EN ISO 15480

Materiale in acciaio cementato.  
Rivestimento zincato bianco.  
Testa TE con collare piatto Ø 12,5.  
Chiave 10.  
Passo 1,81.  
Utilizzo supporto metallici 2÷6 mm.  
Avvitatore 1500 giri/min.



Cod.	Ø x L mm	Conf. pz.	Listino
FRAP606019	6,3x19	200	17,50 €
FRAP606022	6,3x22	200	19,75 €
FRAP606025	6,3x25	200	20,20 €
FRAP606032	6,3x32	200	22,00 €
FRAP606038	6,3x38	200	22,90 €
FRAP606045	6,3x45	200	23,75 €
FRAP606050	6,3x50	200	27,00 €
FRAP606060	6,3x60	200	31,40 €
FRAP606070	6,3x70	100	18,35 €
FRAP606080	6,3x80	100	20,35 €
FRAP606090	6,3x90	100	22,30 €
FRAP606100	6,3x100	100	25,15 €
FRAP606110	6,3x110	100	26,55 €
FRAP606120	6,3x120	100	28,85 €
FRAP606130	6,3x130	100	33,20 €
FRAP606140	6,3x140	100	44,60 €
FRAP606150	6,3x150	100	49,30 €
FRAP606160	6,3x160	100	58,20 €
FRAP606180	6,3x180	100	78,20 €
FRAP606200	6,3x200	100	106,00 €

## BULLONE "TTDQ" CL. 4.8 - DIN 603



Cod.	Ø x L mm	Conf. pz.	Listino
FRTDQZB05025	5x25	200	41,50 €
FRTDQZB05030	5x30	200	43,70 €
FRTDQZB05035	5x35	200	19,55 €
FRTDQZB05040	5x40	200	20,75 €
FRTDQZB05045	5x45	200	21,95 €
FRTDQZB05050	5x50	200	24,00 €
FRTDQZB05055	5x55	100	25,50 €
FRTDQZB05060	5x60	100	27,25 €
FRTDQZB05070	5x70	100	29,60 €
FRTDQZB06025	6x25	200	57,00 €
FRTDQZB06030	6x30	200	60,00 €
FRTDQZB06035	6x35	200	26,05 €
FRTDQZB06040	6x40	200	27,85 €
FRTDQZB06045	6x45	200	30,20 €
FRTDQZB06050	6x50	200	31,70 €
FRTDQZB06060	6x60	100	36,20 €
FRTDQZB06070	6x70	100	40,60 €
FRTDQZB06080	6x80	100	44,70 €
FRTDQZB06090	6x90	100	25,35 €
FRTDQZB06100	6x100	200	27,85 €
FRTDQZB08030	8x30	200	45,60 €
FRTDQZB08035	8x35	200	49,20 €
FRTDQZB08040	8x40	200	51,60 €

Cod.	Ø x L mm	Conf. pz.	Listino
FRTDQZB08045	8x45	200	54,50 €
FRTDQZB08050	8x50	200	58,10 €
FRTDQZB08060	8x60	100	65,80 €
FRTDQZB08070	8x70	100	70,20 €
FRTDQZB08080	8x80	100	76,70 €
FRTDQZB08090	8x90	100	43,40 €
FRTDQZB08100	8x100	100	46,10 €
FRTDQZB08110	8x110	100	49,30 €
FRTDQZB08120	8x120	50	52,00 €
FRTDQZB08130	8x130	50	55,00 €
FRTDQZB08140	8x140	50	29,40 €
FRTDQZB08150	8x150	50	32,20 €
FRTDQZB08160	8x160	50	33,70 €
FRTDQZB10060	10x60	100	50,70 €
FRTDQZB10080	10x80	100	61,90 €
FRTDQZB10100	10x100	50	74,20 €
FRTDQZB10110	10x110	50	41,30 €
FRTDQZB10120	10x120	50	43,30 €
FRTDQZB10130	10x130	50	45,90 €
FRTDQZB10150	10x150	50	51,20 €
FRTDQZB10160	10x160	50	53,30 €
FRTDQZB10170	10x170	50	61,00 €
FRTDQZB10180	10x180	50	64,90 €
FRTDQZB10200	10x200	50	70,30 €

## BANCO IN ACCIAIO



Spessore piano acciaio 3 mm.



Cod.	Dimensioni mm	Conf.	Listino
7925	1031x705x855 h	1	364,50 €
7935	1507x705x855 h	1	446,50 €
7945	2007x705x855 h	1	565,00 €

## PANNELLO PORTACHIAVI IN LAMIERA FORATA



Cod.	Dimensioni mm	Conf.	Listino
798.A	100x800x180	1	134,50 €
798.B	1500x800x180	1	167,00 €
798.C	2000x800x180	1	215,50 €

## TRANSPALLET



Lunghezza forche 1.150 mm.  
Larghezza forche 540 mm.  
Altezza forche 85-200.  
Ruote anteriori poliuretano Ø 82 mm.  
Ruote posteriori in gomma Ø 200 mm.



Cod.	Portata kg	Conf.	Listino
V2500A	2.500	1	650,00 €

## CARRELLO A 2 RUOTE SOFT

Ruote piene per carrello.  
Cod. GA1242 ruota di ricambio.



Cod.	Ruote Ø mm	Portata kg	Conf.	Listino
GA2130G	260	250	1	109,00 €

## 1 CASSETTO PER BANCHI DA LAVORO



Cod.	Dimensioni mm	Conf.	Listino
79101	500x607x210 h	1	176,00 €

## SCAFFALE KIT ZINCATO AD INCASTRO ARCHIMEDE



Ripiani rinforzati n° 5.  
Portata per piano 80 kg.



Cod.	L mm	P mm	H mm	Listino
61687	1.000	1.870	400	77,00 €

## CARRELLO A 2 RUOTE

Ruote gomma piena.



Cod.	Ruote Ø mm	Portata kg	Conf.	Listino
GA2131	200	200	1	93,90 €

## CARRELLO CON RIBALTA A 2 RUOTE

Ruote pneumatiche.



Cod.	Ruote Ø mm	Portata kg	Conf.	Listino
GA2128	260	250	1	136,00 €

## 1 CASSETTO E 1 PORTA PER BANCHI DA LAVORO



Cod.	Dimensioni mm	Conf.	Listino
79102	500x607x570 h	1	280,00 €

## SCAFFALE KIT METALLO 5 RIPIANI A BULLONE TIC TAC



Ripiani rinforzati n° 5.  
Portata per piano 70 kg.



Cod.	L mm	P mm	H mm	Listino
61688	1.000	400	1.870	81,70 €

## CARRELLO A 2 RUOTE

Ruote pneumatiche con cerchio in ferro.  
Cod. GA1097 ruota di ricambio.



Cod.	Ruote Ø mm	Portata kg	Conf.	Listino
GA2130	260	200	1	101,00 €

## CARRELLO A 3 RUOTE

Ruote piene con cerchio in ferro.  
Cod. 3003.150 ruota di ricambio.



Cod.	Ruote Ø mm	Portata kg	Conf.	Listino
GA2136	160	250	1	186,50 €

## RUOTA PNEUMATICA PER CARRELLO



Cerchio in metallo.



Cod.	Ø mm	Conf.	Listino
GA1104	210x60	1	13,75 €

## RUOTA PNEUMATICA PER CARRELLO



Cerchio in metallo. Camera d'aria di ricambio GA1244.



Cod.	Ø mm	Descrizione	Conf.	Listino
GA1098	260x85	mozzo decentrato	1	14,30 €
GA2130R	260x85	mozzo centrato	1	23,15 €

## RUOTA PNEUMATICA PER CARRELLO



Cerchio in nylon.



Cod.	Ø mm	Conf.	Listino
GA1097	260x85	1	12,00 €

## RUOTA PIENA PER CARRELLO



Cerchio in ferro verniciato. Resistente alle forature. Gomma morbida. Mozzo ruota su gabbia a rulli.



Cod.	Ø cm	Conf.	Listino
GA1242	26	1	22,25 €

## RUOTE IN GOMMA MOD. 112



Ruote con rivestimento in gomma e flange in acciaio. Anello in gomma piena. Flange in acciaio stampato zinco-cromato. Mozzo su cuscinetti a sfere schermati, gabbie a rulli o boccole autolubrificanti.



Cod.	Ø	h	Mg	Listino
3003.080	80	25	50	3,41 €
3003.100	100	30	70	3,98 €
3003.125	125	37,5	100	5,84 €
3003.140	140	37,5	115	6,85 €
3003.150	150	40	160	7,48 €
3003.160	160	40	180	8,62 €
3003.180	180	50	220	11,40 €
3003.200	200	50	250	14,40 €
3003.250	250	60	300	28,30 €

## RUOTE IN GOMMA MOD. 80



Ruote con rivestimento in gomma e flange in acciaio. Anello in gomma piena. Flange in acciaio stampato zinco-cromato. Mozzo su cuscinetti a sfere schermati, gabbie a rulli o boccole autolubrificanti.



Cod.	Ø	h	Mg	Listino
3000.080	80	25	62	9,18 €
3000.100	100	30	88	10,30 €
3000.125	125	37,5	125	13,05 €
3000.140	140	37,5	144	14,10 €
3000.150	150	40	150	14,75 €
3000.160	160	40	188	25,80 €
3000.180	180	50	212	29,45 €
3000.200	200	50	256	30,10 €
3000.250	250	60	375	92,40 €

## RUOTE IN GOMMA PIASTRA GIREVOLE MOD. 80BIS



Ruote con rivestimento in gomma e flange in acciaio. Anello in gomma piena. Flange in acciaio stampato zinco-cromato. Mozzo su cuscinetti a sfere schermati, gabbie a rulli o boccole autolubrificanti.



Cod.	Ø	h	Mg	Listino
3002E.080	80	25	62	16,20 €
3002E.100	100	30	88	17,15 €
3002E.125	125	37,5	125	21,75 €
3002E.150	150	40	150	24,30 €
3002E.160	160	40	188	33,40 €
3002E.180	180	50	212	36,60 €
3002E.200	200	50	256	42,10 €
3002E.250	250	60	375	124,00 €

## RUOTE IN GOMMA PIASTRA FISSA MOD. 80A



Ruote con rivestimento in gomma e flange in acciaio. Anello in gomma piena. Flange in acciaio stampato zinco-cromato. Mozzo su cuscinetti a sfere schermati, gabbie a rulli o boccole autolubrificanti.



Cod.	Ø	h	Mg	Listino
3001.080	80	25	62	6,54 €
3001.100	100	30	88	7,26 €
3001.125	125	37,5	125	11,15 €
3001.140	140	37,5	144	12,40 €
3001.150	150	37,5	150	13,15 €
3001.160	160	40	188	21,05 €
3001.180	180	50	212	24,05 €
3001.200	200	50	256	25,55 €
3001.250	250	60	375	44,80 €

## CASSETTIERA MD. T/42



Composizione da 2 cassetti.  
Cassetti trasparenti.

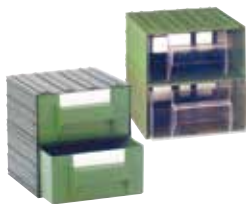

Cod.	LxPxH cas. mm	LxPxH mm	Conf.	Listino
1931	212x198x103	225x225x225	8	26,85 €

## CASSETTIERA MD. T/44



Composizione da 4 cassetti.  
Cassetti trasparenti.

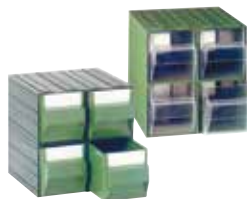

Cod.	LxPxH cas. mm	LxPxH mm	Conf.	Listino
1932	101x198x103	225x225x225	8	35,60 €

## CASSETTIERA MD. T/45



Composizione da 8 cassetti.  
8 separatori estraibili. Cassetti trasparenti.

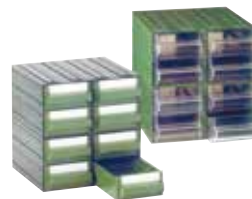

Cod.	LxPxH cas. mm	LxPxH mm	Conf.	Listino
1933	101x198x48	225x225x225	8	43,50 €

## CASSETTIERA MD. T/C



Composizione da 6 cassetti trasparenti.



Cod.	LxPxH cas. mm	LxPxH mm	Conf.	Listino
1963	103x114,5x50	225x133x169	6	23,40 €

## CASSETTIERA MOBIL PLASTIC MOD. MADIA 1 9 C



Madia da 9 tiretti.  
Cassetti trasparenti.

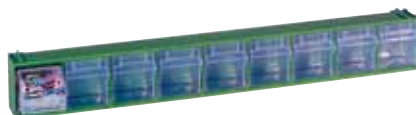

Cod.	LxPxH mm	Conf.	Listino
1993.1	600x68x78	10	17,40 €

## CASSETTIERA MOBIL PLASTIC MOD. MADIA 2 6 C



Madia da 6 tiretti.  
Cassetti trasparenti.



Cod.	LxPxH mm	Conf.	Listino
1993.2	600x96x112	10	24,45 €

## CASSETTIERA MOBIL PLASTIC MOD. MADIA 3 5 C



Madia da 5 tiretti.  
Cassetti trasparenti.

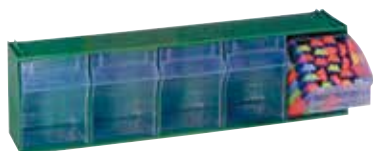

Cod.	LxPxH mm	Conf.	Listino
1993.3	600x140x168	8	38,40 €

## CASSETTIERA MOBIL PLASTIC MOD. MADIA 4 4 C



Madia da 4 tiretti.  
Cassetti trasparenti.



Cod.	LxPxH mm	Conf.	Listino
1993.4	600x178x206	6	54,40 €

## CASSETTIERA MOBIL PLASTIC MOD. MADIA 5 3 C



Madia da 3 tiretti.  
Cassetti trasparenti.



Cod.	LxPxH mm	Conf.	Listino
1993.5	600x210x242	4	63,90 €

## TELAIO PER MADIA MOD. MP150 - MP 175 - MP195



Espositore con base per madia.

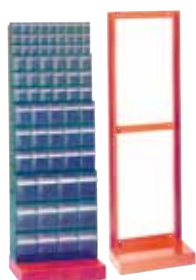

Cod.	LxPxH mm	Conf.	Listino
1999.V	600x325x1750 (utile1650)	1	198,50 €
1999.Z	600x325x1950 (utile1850)	1	207,50 €

## CONTENITORE MOD. KOMBI 2K



Cod.	LxPxH mm	Conf.	Listino
1995.2K	108x167x75	48	2,30 €

## CONTENITORE MOD. 3K-4K



Cod.	LxPxH mm	Conf.	Listino
1995.3K	151x240x128	38	5,50 €
1995.4K	213x350x165	24	11,00 €

## CONTENITORE MOD. 3KB-3KBD



Cod.	LxPxH mm	Conf.	Listino
1995.3KB	296x240x128	24	8,85 €
1995.3KBD con divisorio	296x240x128	24	10,10 €

## CONTENITORE MOD. 5K-5KD

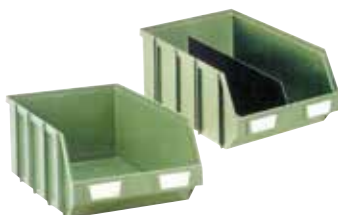

Cod.	LxPxH mm	Conf.	Listino
1995.5K	310x490x190	24	21,45 €
1995.5KD con divisorio	310x490x190	24	26,55 €

## CONTENITORE



N.1: MOD. 2001

N.2: MOD. 2002

Cod.	LxPxH mm	Colore	Conf.	Listino
1998.1	103x90x55	verde	100	0,86 €
1998.2	103x165x83	verde	48	1,70 €

## CONTENITORE



N.3: MOD. 2003

N.4: MOD. 2004

Cod.	LxPxH mm	Colore	Conf.	Listino
1998.3	145x240x125	verde	38	3,71 €
1998.4	207x345x165	verde	20	8,44 €

## CONTENITORE MOD. 2005



Cod.	LxPxH mm	Colore	Conf.	Listino
1998.5	303x485x190	verde	12	17,30 €

## VALIGETTA PRO ORGANIZER 18 SCOMPARTI



Coperchio trasparente a chiusura ermetica, nessun rischio di mischiare il contenuto. Maniglia in gomma. Doppia chiusura.



Cod.	Lunghezza	Larghezza	Altezza	Listino
ST1018	36,5 cm	6,4 cm	29,1 cm	14,00 €

## CASSETTA CON CERNIERA IN METALLO SERIE 2000 16,5"



Dotata di due organizers (con apertura indipendente dalla cassetta) inseriti nel coperchio. Vaschetta estraibile. Chiusura singola in metallo. Manico a scomparsa.



Cod.	Lunghezza	Larghezza	Altezza	Listino
ST2016	41,1 cm	19,9 cm	18,5 cm	20,80 €

## CASSETTA CON CERNIERA IN METALLO SERIE 2000 19"



Dotata di due organizers (con apertura indipendente dalla cassetta) inseriti nel coperchio. Vaschetta estraibile. Doppia chiusura singola in metallo. Manico a scomparsa.



Cod.	Lunghezza	Larghezza	Altezza	Listino
ST2019	48,9 cm	26 cm	24,8 cm	32,50 €

## CASSETTA CON CERNIERA IN METALLO SERIE 2000 24"



Dotata di due organizers (con apertura indipendente dalla cassetta) inseriti nel coperchio. Vaschetta estraibile. Doppia chiusura singola in metallo. Manico a scomparsa.



Cod.	Larghezza	Altezza	Listino
ST2024	25,6 cm	24,8 cm	45,80 €

## VALIGIA IN ALLUMINIO BOSTON



Struttura in alluminio, con scomparti.



Cod.	Lunghezza	Larghezza	Altezza	Listino
FU-27751	45,5 cm	33 cm	15,2 cm	47,40 €

## VALIGIA IN ALLUMINIO PROFESSIONALE



Con pannelli portautensili.



Cod.	Lunghezza	Larghezza	Altezza	Listino
FU-2784	32,5 cm	45 cm	15,5 cm	87,40 €

## SEGA FALEGNAME



Impugnatura soft ergonomica.  
Denti in acciaio temprato.



Cod.	mm	Conf.	Listino
FU-1136	400	6	6,50 €
FU-1140	450	6	7,84 €
FU-1141	500	6	8,74 €

## CUTTER MULTIUSO PROFESSIONALE



Impugnatura gommata. Blocco lama di sicurezza. 3 lame in dotazione.



Cod.	mm	Conf.	Listino
FU-15882	9	12	2,90 €
FU-1588	18	12	5,00 €
FU-15881	25	6	11,80 €

## CUTTER DYNAGRIP



Corpo in neoprene zigrinato antiscivolo e design ergonomico. Telaio in acciaio. Rotella bloccalama che lavora anche come cursore.



Cod.	Lama mm	mm	Conf.	Listino
ST10409	9	135	12	7,49 €

## CUTTER PROFESSIONALE IN METALLO



Lama trapezoidale. Corpo in metallo e impugnatura Premium bi-material. Sistema Interlock di incastro dei semigusci. Bottone per il cambio rapido della lama. Pulsante di regolazione dell'esposizione della lama a 5 posizioni. Serbatoio portalama che può contenere fino a 10 lame. Anello per laccetto.



Cod.	Lama mm	mm	Conf.	Listino
STHT10479	60	175	1	13,90 €

## SEGA PER FALEGNAMI



Impugnatura soft ergonomica.  
Denti in acciaio temprato.



Cod.	Descrizione	mm	Conf.	Listino
FU-1143	per pannelli	300	1	6,05 €

## CUTTER AXEL IN ABS



Rotella di bloccaggio. Impugnatura ergonomica in gomma.



Cod.	mm	Conf.	Listino
FU-1589	18	12	2,33 €

## CUTTER SM



Corpo in ABS. Bloccalama a dentatura obliqua. Lama a spezzare da 9 mm a 12 elementi. Lama a spezzare da 18 mm a 8 elementi.



Cod.	Lama mm	mm	Conf.	Listino
ST10150	9	130	24	2,94 €
ST10151	18	160	24	7,28 €

## LAMA PER CUTTERS



Cod. **ST11300**: spessore 0,43 mm. 12 elementi a spezzare.

Cod. **ST11301**: spessore 0,55 mm. 8 elementi a spezzare.



Cod.	Lama mm	Pz	Conf.	Listino
ST11300	9	100	1	42,60 €
ST11301	18	100	1	56,20 €

## CUTTER SAFETY UTILITY ANTINFORTUNISTICO



Impugnatura gommata. Lama trapezoidale.



Cod.	mm	Conf.	Listino
FU-1574	18	12	2,91 €

## LAME DI RICAMBIO CUTTER



Confezione blister 10 pz SK5.



Cod.	mm	Pz	Conf.	Listino
FU-1596	9	10	12	1,70 €
FU-1601	18	10	12	2,20 €
FU-1602	25	10	12	6,80 €
FU-1603	trapezoidale	10	20	3,50 €

## CUTTER INTERLOCK 18



Corpo metallico sagomato. Sistema brevettato di bloccaggio e cambio della lama.



Cod.	Lama mm	mm	Conf.	Listino
ST10018	18	165	12	15,35 €

## LAMA AD UNCINO E TRAPEZOIDALE



Spessore 0,60 mm.



Cod.	Mod.	mm	Pz	Conf.	Listino
ST11916	trapezo.	61x33x19	100	1	56,70 €

## SPATOLA LAMA BLU DETTA "MILANESE"

Spessore 0,30 mm.



Cod.	mm	Conf.	Listino
P539.20	20	12	0,37 €
P539.40	40	12	0,76 €
P539.60	60	12	1,17 €
P539.80	80	12	1,50 €
P539.100	100	12	1,99 €
P539.120	120	12	2,52 €

## SPATOLA PER BOSTIK DENTE PICCOLO LAMA BLU

Spessore 0,40 mm.



Cod.	mm	Conf.	Listino
P540.20	20	12	0,88 €
P540.40	40	12	1,24 €
P540.60	60	12	1,65 €
P540.80	80	12	2,32 €
P540.100	100	12	2,81 €
P540.120	120	12	3,22 €

## SPATOLA CONICA CON IMPUGNATURA TUBOLARE

P542DL dente liscio.  
Spessore 0,05 mm.



Cod.	mm	Conf.	Listino
P542DL	200	6	8,34 €
P542G	200	6	8,34 €
P542S	200	6	8,34 €

## PENNELLO MANICO IN PLASTICA VUOTO



Cod.	mm	Conf.	Listino
FU-52001	20	12	0,77 €
FU-52002	30	12	0,84 €
FU-52003	40	12	0,95 €
FU-52004	50	12	1,25 €
FU-52005	60	12	1,61 €
FU-52006	70	12	1,90 €

## PENNELLO FIBRA GIALLA MANICO IN PLASTICA PIENO



Cod.	mm	Conf.	Listino
FU-52081	20	12	1,82 €
FU-52082	30	12	2,10 €
FU-52083	40	12	2,80 €
FU-52084	50	12	3,36 €
FU-52085	60	12	3,92 €
FU-52086	70	12	5,04 €

## PENNELLO PROFESSIONALE PURA SETOLA MANICO IN LEGNO



Cod.	mm	Conf.	Listino
FU-52071	20	12	2,24 €
FU-52072	30	12	2,66 €
FU-52073	40	12	3,78 €
FU-52074	50	12	4,06 €
FU-52075	60	12	4,90 €
FU-52076	70	12	6,02 €

## FLESSOMETRO GOMMATO

Nastro in acciaio.  
Doppio ferro.



Cod.	Descrizione	Conf.	Listino
FU-2357	3 m x 16 mm	12	3,80 €
FU-2362	5 m x 19 mm	12	5,80 €
FU-2366	5 m x 25 mm	12	7,40 €
FU-2371	10 m x 25 mm	12	13,00 €

## FLESSOMETRO SUNFLEX

Cassa in materiale sintetico con uscita tangenziale del nastro.



Cod.	Descrizione	Conf.	Listino
ST32189	3 m x 12,7 mm	8	12,45 €

## FLESSOMETRO POWERLOCK

Cassa in materiale sintetico.  
Nastro in acciaio al carbonio rivestito in Mylar. Clip di aggancio.



Cod.	Descrizione	Conf.	Listino
ST33238	3 m x 12,7 mm	30	15,25 €
ST33194	5 m x 19 mm	18	25,30 €
ST33195	5 m x 25 mm	12	31,80 €

## MATITA EDILIZIA



Cod.	Colore	cm	Pz	Listino
FU-2330	verde	30	100	1,00 €
FU-2331	rosso	30	100	1,00 €

## METRO DOPPIO IN LEGNO

In acero, bicolore bianco e giallo.



Cod.	Descrizione	Conf.	Listino
FU-2346	professionale	12	8,25 €

## FISSATRICE MANUALE IN METALLO "ROCAMA 10/110"

Assemblaggio di telai e cornici. Per lavori di decorazione. Per fissare tappezzeria, ricoperture di divani e mobili. Punti Forest 105 - 108 - 110. Punti AP 105 - 108 - 110.



Cod.	kg	Conf.	Listino
RO.ROCAMA10	0,610	1	84,90 €

## FISSATRICE MANUALE IN PLASTICA "TECNICA 8"

Corpo in ABS e frontale in acciaio cromato. Per lavori di decorazioni e fissaggio di tappezzeria, ricoperture di divani e mobili. Per fissare tutti i tipi di carta e stoffa, rivestire sedie e decorare vetrine. Corpo in ABS, antiurto 20% fibre di vetro. Carica da sotto. Blocco maniglia. Punti Forest 105 - 108. Punti AP 105 - 108.



Cod.	kg	Conf.	Listino
RO.TECNICA8	0,330	1	23,90 €

## FISSATRICE MANUALE "ROMATAK 14" MOD. 114

Compatta, maneggevole, robusta. Addatta per assemblaggio telai e cornici in legno, lavori di decorazione, fissaggio tappezzeria, ricopertura di divani e mobili, fissaggio di tutti i tipi di carta e stoffa. Con regolatore di potenza. Punti Forest 105 - 108 - 110. Punti 53/4 - 53/6 - 53/8 - 53/10. Punti 13/4 - 13/6 - 13/8 - 13/10. Chiodino con testa M15.



Cod.	kg	Conf.	Listino
RO.ROMATAK14	0,424	1	54,40 €

## FISSATRICE MANUALE METAL BLACK "ROCAMA 14" MOD. 114

Adatta per assemblaggio di telai e cornici, lavori di decorazione, per fissare tappezzeria, ricoperture di divani e mobili, per fissare tutti i tipi di carta e stoffa, zoccolini e profili in legno. Punti Forest 108 - 110 - 112 - 114. Punti 53/6 - 53/8 - 53/10 - 53/12 - 53/14. Punti 13/6 - 13/8 - 13/10 - 13/14. Chiodino con testa M15.



Cod.	kg	Conf.	Listino
RO.ROCAMA14M	0,584	1	79,60 €

## FISSATRICE MANUALE "MART"

Robusta fissatrice a martello per lavori anche professionali. Per fissare materiali di isolamento, di copertura carta catramata, etichette su casse, reti, cassette per la frutta. Punti 13/4 - 13/6.



Cod.	kg	Conf.	Listino
R13/4	0,400	1	63,70 €

## FISSATRICE MANUALE METAL BLACK "ROCAMA JR 4.0" MOD. 110

Compatta, maneggevole, robusta. Molto potente. Caricamento da sotto. Addatta per assemblaggio telai e cornici in legno, tappezzeria, ricopertura di divani e mobili, fissaggio di tutti i tipi di carta e stoffa. Punti Forest 105 - 108 - 110. Punti 53/4 - 53/6 - 53/8 - 53/10. Punti 13/4 - 13/6 - 13/8 - 13/10. Chiodino con testa M15.



Cod.	kg	Conf.	Listino
RO.JR110	0,364	1	49,10 €

## FISSATRICE MANUALE IN METALLO "RONCAMA 16"

Atrezzo professionale per punti e chiodini. Assemblaggio di telai e cornici. Per lavori di decorazione. Per fissare tappezzeria, ricoperture di divani e mobili. Punti Forest 108 - 110. Punti AP 108 - 110 - 112 - 114 - 116.



Cod.	kg	Conf.	Listino
RO.ROCAMA16	0,680	1	101,00 €

## FISSATRICE MANUALE "ROMA 14"

Per lavori di decorazione, fissaggio di tappezzeria, ricoperture di divani e mobili, rivestire serie e decorare vetrine, fissare tutti i tipi di carta e stoffa. Fissaggio di zoccolini, profili in legno, pannelli. Punti 53/14.



Cod.	kg	Conf.	Listino
RO.ROMA14	0,420	1	26,55 €

## FISSATRICE MANUALE IN PLASTICA "ROMATAK 10" MOD. 110

Compatta, maneggevole, robusta. Addatta per assemblaggio telai e cornici in legno, lavori di decorazione, fissaggio tappezzeria, ricopertura di divani e mobili, fissaggio di tutti i tipi di carta e stoffa. Punti Forest 105 - 108 - 110. Punti 53/4 - 53/6 - 53/8 - 53/10. Punti 13/4 - 13/6 - 13/8 - 13/10. Chiodino con testa M15.



Cod.	kg	Conf.	Listino
RO.ROMATAK10	0,248	1	41,20 €

## CUCITRICE A PINZA "PRIMULA 6"



Moderna ed ergonomica. Cucitura dolce e silenziosa. Personalizzabile. Indicatore carica punti. Caricamento posteriore. Dispositivo antinceppo automatico. Punti Jolly.



Cod.	Passo punti mm	Conf.	Listino
RO.PRIMULA6	6	1	15,40 €

## PUNTI FOREST PER FISSATRICI



Cod.	Modello	L mm	Scatolina pz	Listino
1101201	Forest 105	5	5.000	10,65 €
1101203	Forest 108	8	5.000	10,35 €
1101205	Forest 110	10	5.000	13,10 €

## PUNTI ALTA PENETRAZIONE PER FISSATRICI



Cod.	Modello	L mm	Scatolina pz	Listino
1101301	105 AP	5	5.000	10,40 €
1101303	108 AP	8	5.000	11,25 €
1101207	112 AP	12	5.000	14,45 €
1101209	114 AP	14	5.000	17,55 €

## RIVETTATRICE TESTA GIREVOLE 4 PUNTALI INTERCAMBIABILI



Cod.	Rivetti Ø	Conf.	Listino
FU-1560	2,4-4,8 mm	1	22,90 €

## CUCITRICE A PINZA "PRIMULA"



Solida, maneggevole, professionale, personalizzabile. Indicatore carica punti. Corpo in metallo. Caricamento posteriore. Ideale per la cucitura di spessori leggermente più elevati, molto utilizzata nei negozi, supermarkets, magazzini, laboratori, fioristi. Punti 128 oro.



Cod.	Passo punti mm	Conf.	Listino
RO.PRIMULA12	12	1	33,60 €

## PUNTI M13 PER FISSATRICI



Cod.	Modello	L mm	Scatolina pz	Listino
1101701	13/4	4	5.000	8,45 €
1101703	13/6	6	5.000	8,50 €

## PUNTI M53 PER FISSATRICI



Cod.	Modello	L mm	Scatolina pz	Listino
1101605	53/8	8	5.000	9,94 €
1101607	53/10	10	5.000	11,50 €
1101609	53/12	12	5.000	12,40 €
1101611	53/14	14	5.000	13,80 €

## RIVETTATRICE PER RIVETTI A STRAPPO K39



Dimensioni 22x86x275 mm. Peso 0,55 kg.



Cod.	Rivetti Ø mm	Conf.	Listino
700039	2,4-3-3,2-3,4-4-4,8/5	1	62,60 €

## PUNTI PER FISSATRICE "PRIMULA 6"



Cod.	Modello	L mm	Scatolina pz	Listino
1001131	Jolly	4	2.000	1,90 €

## PUNTI PER FISSATRICE "PRIMULA 12"



Cod.	Modello	L mm	Scatolina pz	Listino
1003601	128 GOLD	8	2.000	2,42 €



## RIVETTATRICE PER RIVETTI A STRAPPO K14



Dimensioni 22x220x220 mm. Peso 1 kg.



Cod.	Rivetti Ø mm	Conf.	Listino
700014	2,4-3-3,2-3,4-4-4,8/5	1	98,00 €

## CAVALLETTONE IN ALLUMINIO

Cavallettone chiudibile con cerniera in alluminio e compassi in acciaio antidivarcamento.



Cod.	H cm	Conf.	Listino
FCAVA	84	1	143,50 €

## SGABELLONE PLANO

Sgabelloni professionali ad uso specifico particolarmente indicati per officine, per accedere a macchinari o piani di carico. Struttura in tubo di alluminio Ø 30 x 2 saldato. Gradini in alluminio profondi 200 mm. Pedana superiore larghezza 500 x 400 mm.



Cod.	Listino
FPL-3	389,50 €

## SGABELLO PLANO MAXI

Sgabelloni professionali ad uso specifico particolarmente indicati per officine, per accedere a macchinari o piani di carico. Struttura in tubo di alluminio Ø 30 x 2 saldato. Gradini in alluminio profondi 200 mm. Pedana superiore larghezza 500 x 400 mm.



Cod.	Listino
FPL-4	596,00 €

## SGABELLO FILO

Doppia salita in alluminio. 6 rivetti per ogni gradino. Montanti 40x20 mm.



Cod.	Gradini	H cm	Listino
059360	2 + 2	40	62,20 €
059361	3 + 3	62	74,00 €
059362	4 + 4	84	96,70 €
063359	6 + 6	128	168,00 €
063360	7 + 7	151	204,00 €

## SGABELLO ALLUMINIO JOKER

In alluminio, solido e leggerissimo, gradini antiscivolo 30x20 cm con blocco di sicurezza.



Cod.	Gradini	cm	Listino
PN00366	2	83	58,20 €
PN00367	3	104	76,90 €

## SGABELLO ALLUMINIO SUPER EFFE

Sgabello di alluminio in tubolare Ø 28 mm anteriore e Ø 25 mm posteriore. Gradini in acciaio ricoperti in gomma antiscivolo nera 37x25 cm. Ingombro da chiusa 6 cm.



Cod.	Gradini	cm	Listino
063814	2	48	52,70 €
063815	3	72	72,80 €
063816	4	97	99,80 €

## SCALA ALLUMINIO GAMMA MAXI

Scala in alluminio con unica rampa di salita.  
Montanti tubolari in alluminio di 42x20 mm nella parte anteriore e di 35x20 mm nella parte posteriore.  
Paracolpo alto con vasca portaoggetti.  
Due inclinazioni: salita 68° e retro verticale 75°.



Cod.	Gradini	H cm	kg	Listino
064829	3	123	4	66,60 €
064830	4	145	4,6	79,00 €
064831	5	166	5,4	92,70 €
064832	6	210	6,4	111,50 €
064833	7	232	7,4	134,00 €
064834	8	254	8,8	156,50 €



sottopedana con i lati ribordati, biella di collegamento e distanziali di centratura.



pedana con 50 nervature profonde per ottenere la portata di oltre 260 kg/2700N.



vasca portaoggetti 300x140 mm



cinghie di sicurezza a partire da 5 gradini



pedini antiscivolo



only Made in Italy

## SCALA SFILABILE TELESCOPICA ALLUMINIO BRIKO

Dotata di cerniera automatica in alluminio con interposte lame d'acciaio (Patent).  
Anorma Europea EN 131.

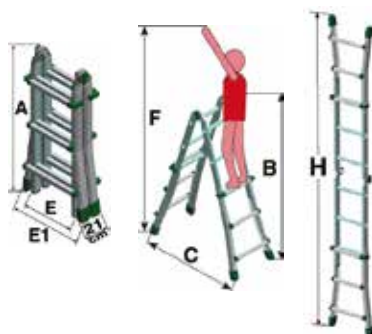

Cod.	Gradini	A x B x H	kg	Listino
GA1189F	3+3	98x152x310	9,4	219,00 €
GA1199	4+4	129x208x430	12	285,00 €
GA1200	4+5	158x265x490	12,6	309,00 €
GA1205	5+5	158x265x550	13,8	353,00 €
GA1194F	6+6	188x292x442	16,4	410,50 €



## SCALA IN ALLUMINIO QUADRA

Scala in alluminio ad elevato contenuto tecnico, progettata e costruita con processi industriali a tecnologia avanzata. È la risposta chiara ad un mercato esigente in qualità con un ottimo rapporto di Listino. Disponibile da 3 ad 8 gradini con montanti a sezione rettangolare 24x50 mm. Oppure da 9 a 13 gradini con montanti a sezione rettangolare 24x60 mm. I gradini di QUADRA profondi 85 mm, sono energeticamente bloccati ai montanti senza l'ausilio di rivetti. Ecco il segreto di tanta solidità!

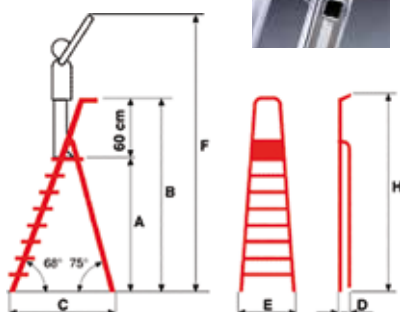

Cod.	Gradini	A x F x H	Conf.	Listino
GA1166	3	65x245x138	1	94,10 €
GA1167	4	89x269x162	1	125,50 €
GA1168	5	112x292x188	1	144,00 €
GA1169	6	136x316x212	1	172,50 €
GA1170	7	159x339x237	1	201,50 €
GA1175	8	183x363x262	1	230,50 €
GA1176	9	205x385x287	1	289,50 €
FQ60/10	10	228x408x312	1	420,50 €



## SGABELLO IN ALLUMINIO DUPLA

Sgabello Professionale in alluminio a doppia salita, con gradini da ambo i lati profondi 85 mm. Disponibile in tre misure con: 2 gradini + piano, 3 gradini + piano o 4 gradini + piano. Montanti scatolati 24 x 60 mm. Cerniere in monoblocco di nylon. Compassi in acciaio antichiusura - divaricamento.

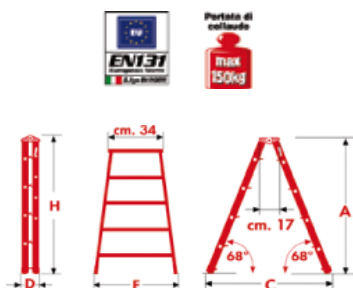

Cod.	Gradini	A x F x H	kg	Listino
FD-2	2 + pianetto	57x257x62	3	113,50 €
FD-3	3 + pianetto	80x280x87	5	139,50 €
FD-4	4 + pianetto	103x303x112	7	165,50 €

## SCALA DOPPIA IN ALLUMINIO DUPLA

Scala professionale in alluminio a doppia salita, con gradini su ambo i lati profondi mm. 85. I gradini di DUPLA, profondi 85 mm, sono energeticamente bloccati ai montanti senza l'ausilio di rivetti. Ecco il segreto di tanta solidità! Il comodo appoggio di seduta consente di lavorare in sicurezza anche con le mani occupate.

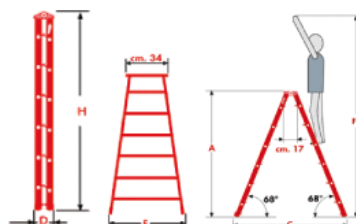

Cod.	Gradini	A x F x H	kg	Listino
FD-5	5 + pianetto	130x230x141	6,3	191,50 €
FD-6	6 + pianetto	154x254x166	7,6	231,00 €
FD-7	7 + pianetto	176x276x190	9,7	256,00 €
FD-8	8 + pianetto	199x299x215	10,2	287,00 €
FD-9	9 + pianetto	223x323x241	11,5	322,00 €
FD-10	10 + pianetto	249x349x265	13,0	358,50 €

## SCALA STILO TRIPLA

Scala trasformabile a 2/3 rampe in alluminio. Montanti utilizzati: 25x60 mm, 25x65 mm, 25x80 mm. Pioli 24x24 mm. Passo tra gradino 280 mm. Funzione aggiuntiva di scala zoppa.

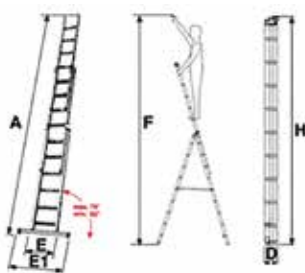

Cod.	Gradini	A x F x H	kg	Listino
PN00344	3x7	426x404x202	12	193,00 €
PN00346	3x9	594x486x258	16	235,00 €
PN00347	3x11	706x568x314	20,5	306,50 €



## SCALA IN ALLUMINIO GENIA TRIPLA

Scala in alluminio a due o tre rampe. Punti di forza sono gli elevati sviluppi utili e l'assoluto rapporto qualità/listino espresso. Dotata di preziosi accessori che la rendono solida e particolarmente facile all'uso. Indicata sia ad utenza professionale con uso intensivo, che privata.

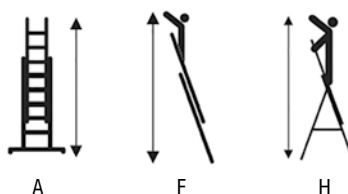

Cod.	Gradini	A x F x H	kg	Listino
GA1181	3x7	510x600x425	15,6	296,00 €
GA1182	3x9	720x810x543	20,3	365,50 €
GA1183	3x11	834x924x603	29	475,50 €
GA1184	3x12	921x1.011x633	31	524,00 €

## SCALA IN ALLUMINIO GENIA SINGOLA

Scala semplice d'appoggio in alluminio a pioli quadri 30x30 mm. Calzari alti in gomma antiscivolo alla base e copri testa in alto. Ideale per uso intensivo industriale ed agricolo.



Cod.	Gradini	H cm	kg	Listino
GA1161	8	250	5,2	94,70 €
GA1162	9	295	5,5	102,00 €
GA1163	11	355	6,6	119,00 €
GA1164	13	411	7,5	136,00 €
GA1165	14	445	8,5	155,50 €
GA1166S	16	505	9,4	173,00 €

## SCALA A CASTELLO IN ALLUMINIO CON RUOTE CASTIGLIA

Solida ed elegante, pieghevole per il trasporto e lo stoccaggio. La parte anteriore inclinata di 60° assicura comoda salita in posizione eretta. Il retro verticale permette di avvicinarsi al punto di lavoro. Struttura tubolare 30x65 mm nervata e rigida, grande pedana di calpestio tutta alluminio 48x77 cm con protezione ai piedi. Sicurezza: gradini profondi 150 mm bloccati con esclusivo sistema a 10 punti di fissaggio senza saldature.



Cod.	Gradini	H cm	kg	Listino
FCA5/200	8	304	40	1.364,00 €
FCA6/225	9	327	43	1.460,00 €
FCA7/250	10	348	46	1.557,00 €
FCA8/275	11	369	49	1.627,00 €





## ADESIVI E PRODOTTI CHIMICI

STUCCHI E CERE  
COLLANTI E ADESIVI  
PRODOTTI PER L'IMBALLAGGIO  
NASTRI ADESIVI  
SIGILLANTI  
SMALTO E STUCCHI SPRAY



## STUCCO UNIVERSALE BIANCO IN PASTA



Cod.	kg	Conf.	Listino
5814015	0,25	24	4,98 €
5814018	0,50	24	8,06 €
5814020	1	12	14,80 €
5814022	5	4	45,00 €

## STUCCO LEGGERO BIANCO



Stucco di nuovissima generazione. A bassissimo ritiro, pitturabile, non crepa. Asciugatura ultra-rapida.



Cod.	ml	Conf.	Listino
TY496845	250	24	6,95 €
TY496920	750	12	15,65 €

## STUCCO VENEZIA CON CATALIZZATORE



750 ml. Stucco bicomponente ad alta capacità di riempimento e aderenza, ideale per otturare buchi e crepe, si amalgama perfettamente con lo strato legnoso sul quale viene applicato, ha un'ottima carteggiabilità, non cala ed è di rapida essiccazione. Il prodotto una volta indurito, può essere lavorato come il legno: piallato, fresato, avvitato.



Cod.	Descrizione	Conf.	Listino
221501	noce scuro	12	17,80 €
221502	noce nazionale	12	17,80 €
221503	noce chiaro	12	17,80 €

## PENNARELLO RITOCOCCO LEGNO



Cod.	Colore	Conf.	Listino
10100.BRUN	bruno 46	10	3,92 €
10100.CICH	ciliegio chiaro 29	10	3,92 €
10100.FANA	faggio naturale 41	10	3,92 €
10100.FAEV	faggio 42	10	3,92 €
10100.MOSC	mogano scuro 33	10	3,92 €

## STUCCO ALL'ACQUA PER LEGNO/INTONACO

Stucco riempitivo all'acqua di tipo francese, grande elasticità, rapida essiccazione, ottima carteggiabilità, ideale per rasature su legno ed intonaco.

Cod.	Colore	kg	Conf.	Listino
062787	abete	0,5	12	3,42 €
063611	abete	1	12	5,18 €
063615	abete	5	4	19,75 €
063610	bianco	0,5	12	2,47 €
062788	bianco	1	12	4,09 €
062789	bianco	5	4	14,25 €
062785	noce chiaro	0,5	12	3,42 €
063612	noce chiaro	1	12	5,18 €
063616	noce chiaro	5	4	19,75 €

## STUCCO PER INTERNI ED ESTERNI



Basta una sola applicazione su muro, legno, intonaco e cartongesso. Non serve una seconda mano. Si possono colorare con coloranti universali "neutri". Si ottengono risultati straordinari in presenza di umidità e salnitro in quanto non si staccano e non sfogliano.



Cod.	Colore	ml	Conf.	Listino
RD900.0250	bianco	250	12	4,98 €
RD900.0500	bianco	500	12	8,06 €
RD900.1000	bianco	1.000	6	14,80 €
RD900.4000	bianco	4.000	2	45,00 €

## CATALIZZATORE PER RESINA



Cod.	Quantità	Conf.	Listino
220103	30 gr	300	2,79 €



Cod.	Colore	kg	Conf.	Listino
062784	noce scuro	0,5	12	3,42 €
063613	noce scuro	1	12	5,18 €
063617	noce scuro	5	4	19,75 €
062786	rovere	0,5	12	3,42 €
063614	rovere	1	12	5,18 €
063618	rovere	5	4	19,75 €

## STUCCO RICOSTRUTTORE PER LEGNO HOLZMASSE

Stucco ricostruzione monocomponente a base di farina di legno a rapida essiccazione. Ideale per la ricostruzione di parti di legno.



Cod.	Colore	ml	Conf.	Listino
B0104	pioppo	250	12	9,03 €
B0105	pino	250	12	9,03 €
B0152	rovere	250	12	9,03 €
B0153	noce chiaro	250	12	9,03 €
B0163	noce medio	250	12	9,03 €
B0206	faggio	750	12	19,05 €
B0252	rovere	750	12	19,05 €

## SCRATCH FIX

Ritocco legno con punta a feltro. Prodotto speciale a base di vernice a pronta essiccazione resistente all'acqua e all'alcool. Copre graffiature, scalfiture, alterazioni, ridona bellezza ad ogni oggetto in legno.



Cod.	Tipo	Descrizione	Conf.	Listino
035SCR	1201	chiaro	12	9,04 €
036SCR	1202	moro	12	9,04 €
037SCR	1203	scuro	12	9,04 €
038SCR	1204	rossiccio	12	9,04 €
039SCR	1205	medio	12	9,04 €

## PENNARELLO SNOWMAN JUMBO MARKER 500

Punta a scalpello. Adatto a quasi tutti i materiali. Impermeabile, asciugatura rapida, resistente alla luce.



Cod.	Colore	Conf.	Listino
034SCR	blu	1	5,77 €

## PENNARELLO PERMANENT MARKER BLU E-800

Scalpello tratto 4-12 mm.



Cod.	colore	conf	Listino
053125	blu	1	7,37 €

## STICK CERA STUCCORAPIDO

Stucco a cera per tutti i tipi di legno. Mantiene la tinta originale e non unge. Ideale per correggere le imperfezioni del legno.



Cod.	Colore	Conf.	Listino
B0302	rovere chiaro	1	2,98 €
B0305	pino	1	2,98 €
B0308	legno naturale	1	2,98 €
B0310	larice	1	2,98 €
B0316	ciliegio/pero	1	2,98 €
B0329	ciliegio chiaro	1	2,98 €
B0317	teak	1	2,98 €
B0342	faggio	1	2,98 €

Cod.	Colore	Conf.	Listino
B0350	bianco	1	2,98 €
B0351	rovere chiaro	1	2,98 €
B0352	rovese scuro	1	2,98 €
B0353	noce chiaro	1	2,98 €
B0355	noce nazionale	1	2,98 €
B0359	noce medio	1	2,98 €
B0363	noce scuro	1	2,98 €
B0354	douglas	1	2,98 €

Cod.	Colore	Conf.	Listino
B0358	palissandro	1	2,98 €
B0360	nero	1	2,98 €
B0362	mogano	1	2,98 €
B0365	frassino	1	2,98 €
B0373	verde 136	1	2,98 €
B0374	grigio	1	2,98 €
B0395	assortite plastica	1	2,98 €

## CERA AMERICA

faichim

Cera adatta per la finitura a cera su mobili tipici, per la sua composizione risulta un prodotto molto morbido e di facile uso.



Cod.	Descrizione	lt	Conf.	Listino
230101	neutra	1	12	32,30 €
230201	noce	1	12	31,10 €

## CERA MORDENZATA HOLZ-WACHS

A base di cera d'api e carnauba nutre, rigenera, protegge e lucida ogni tipo di legno. Indicata per uso interno, crea un ottimo film protettivo.



Cod.	Colore	lt	Conf.	Listino
B4101	neutro	0,5	1	15,35 €
B4163	noce medio	0,5	1	15,35 €
B4167	noce scuro	0,5	1	15,35 €
B4153	noce chiaro	0,5	1	15,35 €
B4301	neutro	5	1	95,90 €
B4367	noce scuro	5	1	95,90 €

## FOGLIA METALLO

faichim

Foglia in metallo oro o argento imitazione che consente di impreziosire l'opera d'arte sulla quale viene utilizzata.



Cod.	Descrizione	Pz	Listino
314618	argento imit. foglia 160	500	43,40 €

## PARAFFINA GREZZA

Paraffina raffinata bianca traslucida, inodore, leggermente untuosa al tatto, perfetta per la fabbricazione di candele. Grazie alla sua nota insolubilità in acqua e alla sua resistenza agli agenti chimici, è ottima quale additivo nella formulazione per encaustici per legno e come scivolante da applicarsi fra supporti a rischio di attrito.



Cod.	g	Conf.	Listino
TMBX400	200	25	2,97 €

## ANCORSCIOL SPRAY



Specifico per facilitare lo scorrimento del legno su piani di lavoro, scorniciatrici, lame di taglio, e qualsiasi altra lavorazione ove ci sia la formazione di attrito.



Cod.	Descrizione	Conf.	Listino
042SCIOSP	spray - 500 ml	24	9,27 €
SOL-268	liquido - 5 lt	1	12,65 €

## PAGLIETTA IN ACCIAIO 10KG

Unk Star

10 kg. Ideale per mobiliari.



Cod.	Descrizione	Conf.	Listino
011PN	media verde - nazionale	1	6,76 €
013PM	stella M grossa - nazionale	1	6,89 €
012PF	fine 000 - americana	1	7,54 €
015PF	extra fine 000 - americana	1	20,80 €

## PAGLIETTA ACCIAIO 0000 EXTRA FINE 1KG

1 kg. Ideale per mobiliari.



Cod.	Descrizione	Conf.	Listino
BX156.1	extra fine	12	35,70 €

## PAGLIETTA FINE 75G

75 g. Ideale per mobiliari.



Cod.	Descrizione	Conf.	Listino
016PF	fine 000 - americana	50	1,37 €
016PG	grossa - nazionale	50	1,37 €

## CARTA IN ROTOLO PURA CELLULOSA



Cod.	Descrizione	kg	Conf.	Listino
047RC	800 strappi	1,9	2	11,60 €

## CARTA PURA CELLULOSA SANDI

Goffrata 2 veli.



Cod.	Descrizione	Conf.	Listino
054395	800 strappi	2	11,60 €

## CARTA IN ROTOLO ASCIUGATUTTO WP POUL TNT



Cod.	kg	Conf.	Listino kg
044RC	7	1	14,20 €

## PORTAROTOLO A MURO



Cod.	Descrizione	Conf.	Listino
8010	a muro	1	16,30 €

## PORTAROTOLO A TERRA



Cod.	Descrizione	Conf.	Listino
8005	a terra	1	28,75 €

## PEZZAME MAGLIETTA PULIZIA / PEZZAME SFORBICIATO LENZUOLA



Cod.	Descrizione	kg	Listino
15001	maglietta	10	5,67 €
15004	lenzuola	10	6,60 €

## PEZZAME MISTO COLORATO



Cod.	Descrizione	kg	Listino
15003	misto colorato	10	2,55 €

## ALCOOL ETILICO DENATURATO 94°



Alcool di ottima qualità, esente da inquinanti, di colore rosato, usato come solvente nell'industria farmaceutica e nella profumeria, specifico per la gommalacca.



Cod.	lt	Conf.	Listino
610201	1	12	5,98 €
610205	5	4	26,00 €

## ACQUA DEMINERALIZZATA



L'acqua demineralizzata, ottenuta attraverso il procedimento di osmosi inversa, è priva di sali minerali, di magnesio e calcio. Idonea per ferri da stiro e batterie.



Cod.	lt	Conf.	Listino
3004	5	4	4,14 €

## ADESIVO SUPERUNIX PROFESSIONAL

Adesivo cianoacrilato adatto per incollare par-ticolari di piccole dimensioni siano queste in plastica, in gomma, materiali porosi quali legno, cartone e metalli o in cuoio. Possiede un'elevata resistenza meccanica, spesso superiore alla natura dei materiali stessi incollati.



Cod.	g	Conf.	Listino
UNIFIX20	20	1	19,10 €

## ADESIVO ISTANTANEO SUPER ATTACK ORIGINAL



Adesivo istantaneo liquido di facile applicazione grazie allo speciale beccuccio, può essere dosato in modo ottimale esercitando una leggera pressione sul flacone o sul tubetto. Ideali per l'incollaggio di gomma, metallo, ceramica, legno, cuoio, pelle e vari tipi di plastica (tranne PE, PP, PTFE).



Cod.	g	Conf.	Listino
1604927	3	24	3,92 €
1604932	5	24	6,03 €
1604950	10	24	11,45 €

## SUPER ATTACK FLEX GEL



Formula con microparticelle di gomma, adatto per tutte le superfici, specifico per i materiali flessibili come gomma, cuoio e la pelle. Resistente all'acqua, permette l'incollaggio di materiali porosi come legno e sughero ideale per applicazioni su superfici verticali.



Cod.	g	Conf.	Listino
2047420	3	24	4,54 €

## ADESIVO NEOPRENICO COLLAPRENE

Adesivo neoprenico universale. Ideale per incollare cuoio, gomma, legno, tessuto, carta e cartone.



Cod.	Descrizione	Conf.	Listino
D29SPL	150 ml	144	5,27 €

## COLLA BOSTIK SUPERCHIARO GEL

Adesivo a contatto universale e superforte in GEL. Non cola e non gocciola: è l'ideale per le applicazioni in verticale. Ideale per incollare: legno, cartone, gomma, gommapiuma, cuoio, linoleum, sughero, vari tipi di plastiche, feltro ed espanso di poliestere a se stessi o a truciolo, cemento, legno, muratura, metalli grezzi. Fenomenale su laminati plastici.



Cod.	Descrizione	g	Conf.	Listino
D2394	astuccio	50	24	3,64 €

## COLLA NEOPLAST 144

Adesivo in solvente, monocomponente, a base di policloroprene, per uso universale, particolarmente indicato per l'incollaggio di laminati plastici, compensato, truciolo, supporti fibrosi, lamiere e calcestruzzo.



Cod.	kg	Conf.	Listino al kg
DN144.1	4,5	4	18,75 €
DN144.3	0,9	24	19,90 €

## ADESIVO DI MONTAGGIO FAST & STRONG

Adesivo a base di polimero MS, a presa iniziale veloce e indurimento ultra-rapido. Consente di incollare anche elementi pesanti su superfici verticali senza ulteriore supporto. Forma una connessione molto forte che può essere messa sotto carico già dopo 20 minuti. La sua piena forza viene raggiunta non appena dopo 3h. Utilizzabile su superfici umide, verniciabile.



Cod.	Descrizione	ml	Conf.	Listino
TY172856	bianco	290	12	13,90 €

## ADESIVO A CONTATTO BOSTIK 99

Incolla laminati plastici, linoleum, sughero, gomma, spugna, finta pelle telata su legno, truciolare, compensato, metallo, muratura, vetroresina. Adesivo a contatto con buona resistenza al calore.



Cod.	Descrizione	g	Conf.	Listino
D2884	latta	400	12	10,00 €
D2885	latta	850	12	18,65 €

## ADESIVO A CONTATTO BOSTIK SUPERCHIARO

Adesivo universale a contatto superforte. Ideale per gomma, cuoio, feltro, laminati, moquettes e sughero, a se stessi o su supporti diversi. Rapido e forte. Facile da applicare. Buona resistenza alla temperatura. Resiste ad acqua, umidità e calore.



Cod.	Descrizione	g	Conf.	Listino
D2354	astuccio	15	100	2,62 €
D2370	astuccio	50	24	3,64 €
D2356	astuccio	125	24	4,87 €
H238	latta	400	12	12,40 €
H239	latta	750	12	23,20 €

## ADESIVO ACETOVINILICO BLOCK

Adesivo attaccatutto trasparente per oggetti di cuoio, vetro, legno, tessuto, ecc., a rapido essiccamento. Ottima adesione anche su legni lucidi.



Cod.	g	Conf.	Listino
DBL.1	200	50	7,00 €

## ADESIVO POWER FIX INSTANT INVISIBLE

Adesivo di montaggio trasparente, a base ibrida, ad alta adesività, che raggiunge rapidamente la resistenza finale. Può essere utilizzato su superfici umide. È un prodotto universale per incollaggi rapidi e tenaci di materiali porosi e lisci, in interni ed esterni. Verniciabile.



Cod.	Descrizione	ml	Conf.	Listino
TY007110	trasparente	300	12	14,50 €

## COLLA BOSTIK 5242/C

Adesivo a contatto universale per alte prestazioni con resistenza alle alte temperature (circa 90°C). Ideale per laminati plastici e acciaio inox su legno, compensato, truciolare, lamiere, intonaco, calcestruzzo, gesso.



Cod.	Descrizione	g	Conf.	Listino
D2880	latta	400	12	12,60 €
D2881	latta	850	12	23,70 €

## ADESIVO BOSTIK SUPERTRASPARENTE

Adesivo trasparente a contatto incolore, trasparente, di utilizzo universale e perfetto anche per ampie superfici. Ideale per materie plastiche flessibili, telate e rigide, pelle, cuoio, legno, tessuti, ecc. Permanente elastico. Presa rapida. Incollaggio resistente. Resiste a temperature alte (90°C). Ottima resistenza all'acqua, anche marina. Non ingiallisce nel tempo. Non macchia.



Cod.	Descrizione	g	Conf.	Listino
D2371	astuccio	50	24	2,62 €
D2352	astuccio	125	24	3,64 €

## ADESIVO ACETO VINILICO ISOVIL

Adesivo in solvente idoneo per l'incollaggio di piccole superfici di materiali anche di natura differente su legno, vetro, cartone, tessuto, etc.



Cod.	g	Conf.	Listino
ZV1100	500	25	8,91 €

## ADESIVO DI MONTAGGIO FAST FIX

Colla per montaggi Acrilica, con un'elevatissima presa immediata fino a 200kg/m<sup>2</sup> per effetto ventosa, che permette di tenere gli oggetti in posizione evitando sostegni, chiodi, morsetti o puntelli. Particolarmente adatto per battiscopa, polistirolo e cornici in gesso.



Cod.	Descrizione	ml	Conf.	Listino
TY06008	bianco	310	12	5,21 €

## ADESIVO CLASSIC FIX



Adesivo multiuso a solvente, rapido e trasparente, ad effetto ventosa. Per incollaggi rapidi e tenaci di materiali porosi e lisci, in interni ed esterni. Incolla plastica, metallo, legno, muratura, cornici. Forte, duraturo e trasparente.



Cod.	Descrizione	ml	Conf.	Listino
TY69008	trasparente	310	12	9,97 €

## ADESIVO SPRAY UNIVERSALE TRASPARENTE 3M 77



Adesivo universale con spruzzo a banda regolabile in ampiezza. Ottimo per carta, cartone, sughero, metalli, vetro, ceramiche, plastiche rigide, intonaco e polistirolo espanso.



Cod.	ml	Conf.	Listino
3M77	500	12	27,90 €

## ADESIVO EPOSSIDICO BICOMPONENTE 3M DP 460



Adesivo epossidico strutturale ad elevatissime prestazioni meccaniche consigliato per metalli.



Cod.	ml	Conf.	Listino
3MDP460.50	50	12	36,60 €

## ADESIVO EPOSSIDICO BICOMPONENTE 3M DP 490



Adesivo epossidico consigliato: per metalli, fibre di carbonio, fibra di vetro, quando è necessario avere tenacia ed alte forze di resistenza meccanica dell'incollaggio.



Cod.	ml	Conf.	Listino
3MDP490.50	50	12	36,90 €

## ADESIVO SPRAY 3M 74



Appositamente studiato per l'incollaggio di schiume poliuretaniche e gomme spugnose su se stesse o su altri materiali (legno, metallo, plastica, ecc.)



Cod.	ml	Conf.	Listino
3M74	500	12	27,00 €

## UGELLO DI MISCELAZIONE



Per DP4, DP6, DP1.



Cod.	Descrizione	ml	Conf.	Listino
3M35545	verde quadro	48,5/50	1	1,56 €

## UGELLO DI MISCELAZIONE SCOTCH - WELD EPX



Cod.	Descrizione	ml	Conf.	Listino
3M93467N	arancione quadro	45 ml	72	1,98 €
3M1974	quadro	-	72	1,81 €

## ADESIVO ACRILICO TRASPARENTE 3M DP 810



Durata di operatività di 10 minuti. Inodore. Indurito per resistenza all'impatto. Offre un'ottima resistenza a taglio e a strappo, nonché una buona durata e resistenza agli impatti.



Cod.	ml	Conf.	Listino
3MDP810.50	50	12	36,70 €

## ADESIVO URETANICO 3M DP 6310 NS



Adesivo per compositi multi-materiale. Prodotto bicomponente di colore verde che non cola. Durata di operatività di 10 minuti.



Cod.	ml	Conf.	Listino
3MDP6310NS.48	48,5	12	31,60 €

## SPRAY MOUNT 3M ADESIVO TRASPARENTE



Consente un'adesione rapida e sicura. È riposizionabile, trasparente, non macchia, si distribuisce uniformemente e non si altera nel tempo. Dopo 24 ore dall'applicazione l'adesivo diventa permanente.



Cod.	ml	Conf.	Listino
3M83390	400	12	29,15 €

## PISTOLA MANUALE PER ADESIVI BICOMPONENTI



Pistola a elevate prestazioni per cartucce bicomponenti con erogazione omogenea del prodotto.



Cod.	Descrizione	Conf.	Listino
3M568	per cartucce da 50 ml	1	108,00 €

## ADESIVO SCOTCH WELD 3M 760



Adesivo Ibrido monocomponente igroindurente, ideale per incollaggi e sigillature dove è richiesta maggiore tenuta meccanica. Ottima resistenza agli UV.



Cod.	ml	Colore	Conf.	Listino
3M760N.295	295	nero	12	18,50 €

## ADESIVO URETANICO 3M DP 6330



Adesivo uretanico bicomponente consigliato per incollare vari substrati in materiale composito, plastiche, metalli e legno.



Cod.	ml	Conf.	Listino
3MDP630.50	48,5	12	31,60 €

## SCOTCH SPRAY



Prodotto multiuso per manutenzione preventiva, protezione e lubrificazione. Lubrifica parti mobili senza diventare resinoso e può essere utilizzato in un intervallo di temperature compreso tra -32 °C e +177 °C, offrendo una protezione duratura contro umidità e corrosione.



Cod.	ml	Conf.	Listino
3M94357	500	12	33,50 €

## COLLA VINILICA VINAVIL



Adesivo acetovinilico universale plastificato. Trasparente dopo l'essiccazione, senza solventi, inodore. Adatto per incollare legno, carta, tela, sughero e materiali porosi, per i lavori di hobbistica, la scuola e la casa.



Cod.	g	Conf.	Listino
D0602	100	100	3,10 €
D0604	250	40	4,85 €

## COLLA VINILICA RAPIDA DUDIVIL 75/L



Colla per uso generico classificata D2. Ad alto contenuto di resina (residuo secco). Indicata per tutte le tipologie di legno. Alta resistenza. Film trasparente



Cod.	kg	Conf.	Listino al kg
D75.0	20	1	8,38 €
D75.3	5	4	10,25 €
D75.4	1	24	11,50 €

## COLLA VINILICA PER LEGNO DURO PROTOVIL R 94



Per l'incollaggio di legno duro con legno duro. Idonea per l'incollaggio di sedie o parti di sedie. Incollaggi rapidi.



Cod.	kg	Conf.	Listino al kg
VD0240	30	1	7,84 €

## SILICONE SPRAY

Soluzione a base di puro olio di silicone che possiede proprietà antiadesive distaccanti e lubrificanti sui più svariati materiali. Inoltre conferisce una buona idrorepellenza sui materiali trattati prevenendo l'accumulo di cariche elettrostatiche. È efficace come lucidante e protettivo sulle parti plastiche e protegge le guarnizioni da screpolature aumentandone la tenuta e la durata.



Cod.	ml	Conf.	Listino
061424	400	12	4,74 €

## COLLA VINILICA GENERICA PROTOVIL VP 420



Per legno + legno, laminato + legno, usi generali. Adatta sia per le presse a caldo che a freddo.



Cod.	kg	Conf.	Listino al kg
VL1600	30	1	5,91 €

## COLLA VINILICA RAPIDA PROTOVIL EXPRESS 205/R



Idoneo per l'incollaggio di legno massiccio, tavole, montaggi rapidi. Adatta per formazione mediante presse a caldo di antine, partendo da listelli di legno. Idonea per montaggi a freddo sotto strettoio.



Cod.	kg	Conf.	Listino al kg
VL3202	30	1	7,56 €

## COLLA VINILICA PER LEGNO DURO P 61 H



Per l'incollaggio di legno duro con legno duro. Idonea per l'incollaggio di sedie o parti di sedie. Incollaggi rapidi.



Cod.	kg	Conf.	Listino al kg
36253C	30	1	7,70 €

## BUMPON TRASPARENTE 3M SJ5306



I protettivi sono privi di plastificanti, e composti in poliuretano. Facile da applicare grazie all'adesivo sensibile alla pressione. Alta resistenza allo scivolamento. Non graffia né macchia le superfici.



Cod.	H mm	Ø mm	Conf.	Listino
3MSJ5306	3,8	9,5	3	366,00 €

## COLLA VINILICA GENERICA PROTOVIL 420



Colla per uso generico classificata D2. Indicata per legni teneri e truciolari. Film trasparente.



Cod.	kg	Conf.	Listino al kg
36206C	30	1	6,30 €

## COLLA VINILICA RAPIDA PROTOVIL 205



Colla per uso generico classificata D2. Ad alto contenuto di resina (residuo secco). Indicata per tutte le tipologie di legno. Alta resistenza. Film trasparente



Cod.	kg	Conf.	Listino al kg
36203C	30	1	6,72 €

## COLLA VINILICA RESISTENTE AL CALORE DNP6



Colla per nobilitazione e assemblaggio. Indicata per impiallacciare pannelli con pressa a caldo.



Cod.	kg	Conf.	Listino al kg
DNP6.20	20	1	8,01 €

## COLLA VINILICA RESISTENTE ALL'ACQUA PROTOVIL WRP



Per incollaggi resistenti all'acqua conformi alle norme EN 204 gruppo D3, conforme alla classe D4 quando catalizzato al 5% con CTZ F 200. Uso generale.



Cod.	kg	Conf.	Listino al kg
VA0251	30	1	6,81 €

## COLLA TERMOFUSIBILE PER BORDATRICE PROTOSTIK 5400



Per l'imballaggio di bordi di varia natura con bordatrici automatiche. Uso generale.



Cod.	kg	Conf.	Listino al kg
HM0400	25	1	9,64 €

## PISTOLA TERMOCOLLANTE



Per colla Ø 11,2 mm.



Cod.	W	Conf.	Listino
FU-1100	60	1	7,95 €
FU-1105	100	1	11,59 €

## COLLA TERMOFUSIBILE PER BORDATRICE DUDITERM 544



Adesivi termofusibili di natura termoplastica. Rapidità di presa e adesione verso molti tipi di materiali.



Cod.	Descrizione	kg	Conf.	Listino al kg
D544	naturale	25	1	8,49 €
D544B	bianco	25	1	9,30 €

## COLLA POLIURETANICA PROTOFIX 580/RR



Adesivo poliuretano monocomponente a presa rapidissima. Adatto per: legno, parti verniciate, espansi, lane minerali, polistirolo, materie plastiche, cartongesso, metalli.



Cod.	g	Conf.	Listino
PE1202	500	25	13,15 €

## INCOLLATRICE EG111



Include 500 g colla. Per colla Ø 12 mm.



Cod.	W	Conf.	Listino
105096	47	1	34,20 €

## COLLA TERMOFUSIBILE PER BORDATRICE PROTOSTIK 5100



Per l'imballaggio di bordi di varia natura con bordatrici automatiche. Uso generale, idoneo anche per la preadesivazione dei bordi.



Cod.	kg	Conf.	Listino al kg
HM0310	25	1	8,46 €

## COLLA TERMOFUSIBILE STICK



Trasparente.



Cod.	mm	kg	Conf.	Listino
FU-1111R	11,2x200	1	1	13,65 €

## PISTOLA TERMOCOLLANTE



Cod.	Modello	W	Conf.	Listino
01SLP19	M195	120	1	127,50 €

## EROGATORE COLLA VINILICA IN ACCIAIO



Cod.	Descrizione	Conf.	Listino
VJ18-INOX	botticella 18 lt	1	358,00 €
VJ18-INOX.	botticella 18 lt + accessori	1	312,00 €

## STENDICOLLA IN ALLUMINIO CON RULLO GOMMA



Cod.	Larghezza mm	Conf.	Listino
GMC287	180	1	217,00 €

## RULLO IN GOMMA



Cod.	Conf.	Listino
GMC289	1	51,90 €

## RULLO IN GOMMA



Cod.	Conf.	Listino
GMC290	1	47,20 €

## CARTA GOMMATA INTERA BIANCA



Cod.	mm	Conf.	Listino al rot.
012CGBI	10x200	60 rotoli	3,92 €
013CGBI	12x200	48 rotoli	5,15 €
014CGBI	15x200	42 rotoli	5,65 €
015CGBI	20x200	30 rotoli	7,59 €
017CGBI	50x200	18 rotoli	17,85 €

## PISTOLA MANUALE PER COLLA



Cod.	Conf.	Listino
GMC201	1	126,00 €

## UGELLO UNIVERSALE



Cod.	mm	Conf.	Listino
GMC202	8x14	1	33,00 €

## CONTENITORE E SUPPORTO PER STENDICOLLA



Cod.	Descrizione	Conf.	Listino
GMC292	vaschetta	1	20,45 €
GMC291	telaio	1	47,00 €

## FILO TERMOCOLLANTE KUPER 1210 / 1220



Cod.	Descrizione	Conf.	Listino
012FK	filo Kuper tipo K12	1	19,00 €

## CARTA GOMMATA FORATA BIANCA



Cod.	mm	Fori	Conf.	Listino al rot.
021CGBF	10x200	1	60 rotoli	6,25 €
022CGBF	12x200	1	48 rotoli	8,10 €
023CGBF	15x200	1	42 rotoli	8,44 €
024CGBF2	20x200	2	30 rotoli	10,10 €

## PIZZI



Cod.	Colore	Conf.	Listino
PI-AMP	ampolla OP500	1	3,60 €
PI-SPR0002	spruzzatore 0002	1	173,00 €
PI-SPR9902	spruzzatore 9902	1	205,50 €
PI-UGUN	ugello universale	1	27,00 €

## FILO TERMOCOLLANTE KUPER 2210 / 2211



Cod.	Descrizione	Conf.	Listino
013FK	filo Kuper tipo 2210	1	62,20 €
015FK	filo Kuper tipo 2110	1	83,90 €

## CARTA GOMMATA AVANA INTERA/FORATA



Cod.	mm	Foro	Conf.	Listino al rot.
029CGAF2	20x200	2	30 rotoli	9,19 €

## SPINE PER LEGNO ZIGRINATE



Cod.	mm	Conf. al kg	Listino al kg
SESPL625Z	6x25	1	12,00 €
SESPL630Z	6x30	1	11,35 €
SESPL820Z	8x20	1	8,58 €
SESPL825Z	8x25	1	7,93 €
SESPL830Z	8x30	1	7,41 €
SESPL835Z	8x35	1	7,41 €
SESPL840Z	8x40	1	7,41 €
SESPL850Z	8x50	1	7,41 €

Cod.	mm	Conf. al kg	Listino al kg
SESPL860Z	8x60	1	7,41 €
SESPL1030Z	10x30	1	7,41 €
SESPL1040Z	10x40	1	7,41 €
SESPL1050Z	10x50	1	7,41 €
SESPL1230Z	12x30	1	7,41 €
SESPL1240Z	12x40	1	7,41 €
SESPL1250Z	12x50	1	7,41 €

## NODO IN ABETE



Cod.	Ø mm	Pz	Conf.	Listino
010NO	10	1000	1	0,11 €
015NO	15	1000	1	0,11 €
020NO	20	1000	1	0,11 €
025NO	25	1000	1	0,11 €
030NO	30	1000	1	0,15 €

## ASTE PER LEGNO ZIGRINATE



Cod.	mm	m	Conf.	Listino
DFAST61Z	6	1	1	0,26 €
DFAST81Z	8	1	1	0,33 €
DFAST101Z	10	1	1	0,50 €
DFAST121Z	12	1	1	0,61 €
DFAST141Z	14	1	1	0,87 €

## LAMELLE DI LEGNO



Cod.	Grandezza	Pz	Conf.	Listino
80200	20	1000	20	60,10 €

## BARCETTE



Cod.	Descrizione	Pz	Conf.	Listino
02BARC	pino	1000	1	0,12 €
01BARC	abete	1000	1	0,13 €
04BARC	faggio crudo	1000	1	0,33 €

## IMBALLAGGIO

## ADESIVI E PRODOTTI CHIMICI

### PELLICOLA PROTETTIVA

NON LASCIA RESIDUI DI COLLA ANCHE DOPO UN LUNGO PERIODO DI APPLICAZIONE



Descrizione	my
NS 6374 TR PELLICOLA PROTETTIVA GENERICA	40
C 040/4AE PELLICOLA PROTETTIVA	40
NS 952 TR PELLICOLA PROTETTIVA PER LUCIDO	50
C050/1T7 PELLICOLA PROTETTIVA PER GOFFRATO	50
NS 656 TR PELLICOLA PROTETTIVA PER GOFFRATO	50
C070/11C1 PELLICOLA PROTETTIV MAXI ADES.	70
NS 884 BN	80

**BOBINE AIR FILM**

Formato da migliaia di bolle d'aria imprigionate tra due fogli di polietilene saldati, garantisce un imballo sicuro ed una protezione eccezionale a tutti i vostri prodotti.

**Antiurto** è un vero materasso ammortizzante che assorbe ogni urto o vibrazione.

**Resistente** non si deforma sotto l'azione di urti anche se ripetuti e resiste alla lacerazione.

**Impermeabile** protegge perfettamente i vostri prodotti da umidità e polvere. Morbido e leggero avvolge proteggendoli oggetti di qualsiasi forma e dimensione. L'Airfilm è inoltre termosaldabile, inoltre chimicamente neutro adatto al contatto con alimenti ed è un efficace isolante termico.

L'Airfilm è disponibile in tre versioni:

- STANDARD
- STANDARD + HD
- STANDARD + PE



**BOBINE AIR FILM**

Grammatura gr
55
70

- Altezze mt : 1,00 - 1,25 -1,50 - 2,00
- Codice: **BA55H150** ( Es.: BOBINA AIRFILM 55 gr H 1,50 mt)
- Listino al mq compreso conai

**BOBINE AIR FILM + HD**

Grammatura gr
55
70

- Altezze mt : 1,00 - 1,25 -1,50 - 2,00
- Codice: **BA55H150HD** ( Es.: BOBINA AIRFILM 55 gr H 1,50 mt + HD)
- Listino al mq compreso conai

**BOBINE AIR FILM + PE**

Grammatura gr
70 + PE 1 mm
70 + PE 2 mm

- Altezze mt : 1,00 - 1,25 -1,50 - 2,00
- Codice: **BA55H150PE2** ( Es.: BOBINA AIRFILM 55 gr altezza 1,50 mt + PE 2 mm)
- Listino al mq compreso conai

**PE (ESPANSO)**

Questa soffice schiuma di polietilene (densità 20 Kg/m3) formata da migliaia di microscopiche cellule saldate fra loro è in assoluto il film da imballo più morbido e flessibile.

**Antigraffio** è il materiale adatto per eccellenza a proteggere qualsiasi tipo di superficie verniciata, lucidata, smaltata; non attira la polvere ed evita che lo sfregamento danneggi i prodotti durante il trasporto.

**Resistente** il Multicell può essere piegato ed accartocciato senza perdere minimamente elasticità e morbidezza.

**Impermeabile/atossico/degradabile** non si sbriciola ed è inoltre un ottimo isolante termo-austico. Per questo trova vastissimo impiego nel settore edile.

Gli spessori da 1-1,5-2 mm sono generalmente impiegati come materiale intercalare nelle verniciature industriali, nell'industria della porcellana, del vetro e dell'argento. Elettrodomestici, apparecchiature elettriche e hi-fi sono altri settori ideali per l'applicazione di questo protettivo.



Grammatura gr
pe 1 mm
pe 2 mm
pe 3 mm

- Altezze mt : 1,00 - 1,20 -1,50
- Codice: **BEH150PE1** ( Es.: BOBINA ESPANSO H 1,50 mt + 1 mm)
- Listino al mq compreso conai

**BUSTE**

Questi sacchetti in polietilene a bolla d'aria garantiscono una eccezionale protezione ai vostri prodotti. Le bolle (ø10 mm) all'esterno del sacchetto consentono una migliore protezione e semplicità di inserimento del prodotto.

Il costo contenuto, la trasparenza, la semplicità di impiego ne fanno un imballaggio ideale per la sicurezza dei vostri prodotti.



**BUSTE HD**

Grammatura gr	Impiego	mm	Q.tà min
HD 10 my	sedia	90x140	500
HD 10 my	poltrona	120x140	500
HD 10 my	poltrona/divano	200x150	500
HD 10 my	divano 2 posti	290x150	500
HD 10 my	divano 3 posti	310x150	500

- Codice: **BAHD120150** ( Es.: BUSTA HD 120x150)

Per misure particolari si eseguono su richiesta specifica: buste di contenimento air film +hd, fogli air film, fogli espanso e altro

**PROFILO A L BLU (PARASPIGOLI)**

Protezione in polietilene azzurro multi uso, tagliabile e riutilizzabile. Protezione per bordi, tavoli, protezioni ad incastro, angolare, per imballaggi, accessori e elettrodomestici.



Cod.	L m	mm	Spes. mm	Conf.
<b>PRLB50506</b>	2	50x50	6	1
<b>PRLB757510</b>	2	75x75	10	1

**FILM ESTENSIBILE**



Cod.	Tipo	H mm	Conf.
<b>PR.232605B</b>	trasparente	500	6
<b>PR.252734</b>	nero	500	6
<b>PR.2527351</b>	biaco	500	6



<b>PR.252315</b>	trasparente	120	60
<b>PR.038</b>	manubrio	-	

## REGGIATRICE GT SMART PLUS

Reggiatrice a batteria LI-Ion con modalità di funzionamento regolabile. 2 modalità di utilizzo: manuale e soft (per un maggior controllo). Può eseguire reggiature sia verticali che orizzontali. Motore Brushless. Tipo di collo: superfici piane e tonde.



Cod.	062613	Listino
Tipo di reggia	PP/PET	3.240,00 €
Larghezza reggia	9 - 16 mm	
Spessore reggia	da 0,4 a 0,85 mm	
Tensione reggia	1800 N	
Tipo di chiusura	saldatura a vibrazione	
Peso	3,7 kg	

## REGGIA IN PP

In polipropilene. Superficie goffrata. Carico di rottura: 28-32 kg/mm<sup>2</sup>. Allungamento: 15-25%. Recupero elastico: 90-95%.



Cod.	mm	Ø mm	Colore	Listino km
RP12X0,58	12x0,58	200	bianco	49,30 €
RP12X0,65	12x0,65	200	bianco	42,20 €
RP12X0,65/280	12x0,65	280	bianco	42,20 €
RP12X0,65/400	12x0,65	400	bianco	53,20 €
RP12X0,8	12x0,8	392	nero	66,20 €
RP15X0,8	15x0,8	392	nero	66,70 €

## NASTRO ADESIVO PER IMBALLO

Richiede l'utilizzo del dispenser. Ottimale a 20°. Svolgimento silenzioso. Sensibile alle variazioni climatiche. Supporto PLP. Adesivo hot melt. Spessore totale 28 My.



Cod.	mm x m	Descrizione	Conf.	Listino
FU-7392	50x66	avana	36	2,44 €
FU-7393	50x66	trasparente	36	2,44 €

## NASTRO DA IMBALLAGGIO AVANA RUMOROSITÀ RIDOTTA 3M 309

Spessore totale 50 micron. In pellicola di polipropilene e di un adesivo acrilico. Dotato di rivestimento. Il rivestimento in polipropilene è conformabile e offre resistenza a sfilacciamento dei morti e rottura.



Cod.	mm x m	Descrizione	Conf.	Listino
3M309B.48X132	48x132	avana	36	6,24 €

## TENDIREGGIA MANUALE PER REGGIA

Con moltiplicatore.



Cod.	Descrizione	Conf.	Listino
TENDM/13.19	moltiplicatore da 13	1	336,00 €
TENDM/16.19	moltiplicatore da 16	1	224,00 €

## CARRELLO PORTA REGGIA MOD. GP

Flangia in metallo.



Cod.	Ø inter. mm	Conf.	Listino
CAR/MOD.GP	400	1	168,00 €

## NASTRO ADESIVO PER IMBALLO SYLENE LN

Nastro autoadesivo in polipropilene progettato per l'imballaggio manuale per la chiusura di imballi.



Cod.	mm x m	Descrizione	Conf.	Listino
S4274	50x132	avana	36	2,64 €
S3035	50x132	trasparente	36	2,64 €

## NASTRO ADESIVO PER IMBALLO

Supporto PLP. Adesivo Hot Melt. Spessore totale 40 My.



Cod.	mm x m	Descrizione	Conf.	Listino
227.75X132	75x132	avana	24	4,85 €

## SIGILLO IN FERRO



Cod.	mm	Descrizione	Conf.	Listino
SBZ.13X0,5	13x0,5	zincato	2.000	0,02 €
SBZ.16X0,5	16x0,5	zincato	3.000	0,05 €

## ANGOLINI IN PLASTICA



Cod.	mm	Conf.	Listino
ANG/40	40x40	4.000	132,00 €

## REGGIA IN FERRO/ACCIAIO BLUATA

Bordi arrotondati. Rotoli incartati. Carico rottura 70/75 kg/mm<sup>2</sup>.



Cod.	mm	Descrizione	Conf.	Listino km
RB16X0,6	16x0,6	ferro	1	5,15 €
RB19X0,6	19x0,6	acciaio	1	4,91 €

## NASTRO ADESIVO PER IMBALLO 369

Spessore totale 43 micron. Supporto PLP. Adesivo Hot Melt. Nastro in polipropilene bi-orientato. Ideale per operazioni di imballaggio manuale.



Cod.	mm x m	Descrizione	Conf.	Listino
3M369.50X66	50x60	trasparente	36	2,62 €
3M369.50X132	50x132	trasparente	36	5,07 €
3M369B.50X66	50x60	avana	36	2,62 €
3M369B.50X132	50x132	avana	36	5,07 €

## DISPENSER MANUALE PER NASTRO 3M H180

Dispenser per nastro adesivo con impugnatura a pistola per l'imballaggio di contenitori. Adatto per l'uso con bobine di nastro adesivo.



Cod.	Nastro mm	Conf.	Listino
3MH180	48	1	16,95 €

**NASTRO CARTA PER MASCHERATURA MASK 615**



Nastro adesivo in carta per mascherature generiche. Ideale per edilizia e pitture murali. Supporto carta semicrespata. Adesivo gomma naturale.



Cod.	mm	m	Conf.	Listino
FU-7370	19	50	96	1,38 €
FU-7371	25	50	72	1,82 €
FU-7372	30	50	60	2,18 €
FU-7373	38	50	48	2,76 €
FU-7374	50	50	36	3,63 €

**NASTRO ADESIVO REINFORCED 507**



Nastro adesivo, rinforzato con fibra di vetro monodirezionale, trasparente. Nastro per chiusura di imballi pesanti, legatura di tubi e altri oggetti, pallettizzazione e qualsiasi applicazione in cui è richiesta un'elevata resistenza alla trazione.



Cod.	mm x m	Descrizione	Conf.	Listino
S3379	19x50	trasparente	12	3,36 €

**NASTRO IN CARTA ARANCIO PER MASCHERATURE 3M 2525**



In carta Kraft liscia con adesivo gomma resina reticolato, caratterizzato da elevato spessore ed elevata adesività, per mascherature fino a 150 °C per un'ora.



Cod.	mm	m	Conf.	Listino
3M2525.48X55	48	55	24	33,20 €

**PELLICOLA PER MASCHERATURA HAND MASKER**



Pre-piegata, ad alta densità, non porosa. Resistente, per più utilizzi. Può essere utilizzata in presenza di vernici, lacche.



Cod.	cm	m	Conf.	Listino
3MMF48	120	55	12	27,45 €
3MMF99	250	7,5	12	26,05 €

**NASTRO IN CARTA CRESPATO**

Tipo melt bianco. Mascheratura 60 °C per utilizzo nei settori industria e edilizia. Adesivo in gomma resina naturale.



Cod.	mm	m	Conf.	Listino
052NC	50	50	36	3,49 €

**NASTRO CARTA PER MASCHERATURA 101E**



Nastro adesivo in carta crespata. Adesivo in gomma resinata. Spessore 0,12. Resistenza temperatura 60°C



Cod.	mm	m	Conf.	Listino
3M101E.48X50	48	50	24	4,69 €

**NASTRO A ALTA CONFORMABILITÀ VERDE 3M 3030**



Eccellente resistenza a solventi ed acqua. La superficie liscia consente di realizzare una linea netta di verniciatura e previene colature di vernice. Buona adesione iniziale e ottima tenuta. Facilmente rimovibile.



Cod.	mm	m	Conf.	Listino
3M3030.25X50	25	50	36	4,64 €
3M3030.50X50	50	50	24	9,11 €

**CARTA IN BOBINA PER MASCHERATURA**

Facile da strappare e con elevata capacità di assorbimento.



Cod.	cm	m	Conf.	Listino
447040	15	50	50	1,71 €
447042	30	50	25	3,24 €

**NASTRO CARTA PER MASCHERATURA 4323**



Nastro in carta semicrespata e massa adesiva in gomma naturale. Resistente all'umidità, adatto per mascheratura universale con essiccamento ad aria.



Cod.	mm	m	Conf.	Listino
4323.19X50	19	50	96	1,94 €
4323.25X50	25	50	72	2,53 €
4323.30X50	30	50	60	3,04 €
4323.38X50	38	50	48	3,79 €
4323.50X50	50	50	36	5,00 €

**NASTRO IN CARTA PER MASCHERATURA 3M 244**



Nastro in carta colore giallo-oro spessore 0,085 mm. Ideale per applicazioni di mascheratura in ambiente interno ed esterno.



Cod.	mm	m	Conf.	Listino
3M244.50X50	50	50	20	15,80 €

**NASTRO PER MASCHERATURA BLU 3434**



Massima resistenza ad acqua e solventi. Resistenza alle alte temperature (110°C). Buona conformabilità. Eccellente strappo sui bordi.

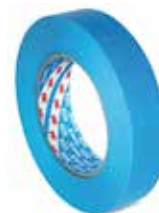

Cod.	mm	m	Conf.	Listino
3M3434.50X50	50	50	24	14,75 €

**CARTA MASCHERATURA CON ADESIVO**

Carta pura cellulosa. Adesivo a solvente.



Cod.	cm	m	Conf.	Listino
447000	18	20	50	1,72 €
447002	30	20	25	2,64 €

## TELO NYLON MASCHERATURA CON ADESIVO



Polietilene HD-PE trattato per aggrappaggio vernici. Adesivo a solvente.



Cod.	cm	m	Conf.	Listino
447006	55	20	60	2,32 €
447008	140	33	20	6,00 €
447010	270	16	20	5,87 €

## TELO COPRITUTTO NYLON 100 MQ



Protegge da pittura. Polvere e umidità. 670 gr. Materiale HD. Apertura rapida.



Cod.	m	m <sup>2</sup>	Conf.	Listino
447022	4x25	100	20	6,24 €

## NASTRO ADESIVO TELATO ARGENTO 3M 389



Formato da un robusto supporto in tessuto di rayon laminato sul dorso con polietilene. Ideale per operazioni di imballaggio robusto, sigillatura, rinforzo, protezione e giunta.



Cod.	mm	m	Conf.	Listino
3M389.50X50	50	50	24	45,60 €

## TELO COPRITUTTO NYLON



Protegge da pittura. Polvere e umidità. 192 g. Materiale LD.



Cod.	m	m <sup>2</sup>	Conf.	Listino
FU-5000	4x4	16	90	1,35 €

## NASTRO AMERICANO



Nastro in tela plastificata. FU-7360 colore grigio. FU-7361 colore nero.



Cod.	mm	m	Conf.	Listino
FU-7360	50	25	6	5,15 €
FU-7361	50	25	6	5,15 €

## NASTRO PLASTICO INDACO 3M 471+



Resistenza a temperatura: 120 °C. Mantiene un colore vivace anche se esposto ad abrasione e solventi. Ideale per marcature a pavimento e identificazioni di sicurezza. Consente un'applicazione facile e veloce su una varietà di superfici. La facile rimozione senza trasferimento di adesivo rende efficiente la pulizia.



Cod.	mm	m	Conf.	Listino
3M471+.3X33	3	33	12	5,01 €
3M471+.6X33	6	33	12	9,77 €
3M471+.12X33	12	33	12	18,95 €

## NASTRO IN VINILE 3M 471

Mantiene un colore vivace anche se esposto ad abrasione e solventi. Ideale per marcature a pavimento e identificazioni di sicurezza. Consente un'applicazione facile e veloce su una varietà di superfici. La facile rimozione senza trasferimento di adesivo rende efficiente la pulizia.



Cod.	mm x m	Descrizione	Conf.	Listino
3M471BL.9X33	9x33	blu	96	12,05 €
3M471.15X33	15x33	giallo	24	13,55 €
3M471.25X33	25x33	giallo	36	21,40 €
3M471B.50X33	50x33	bianco	24	42,60 €

Cod.	mm x m	Descrizione	Conf.	Listino
3M471N.50X33	50x33	nero	24	44,60 €
3M471.50X33	50x33	giallo	24	42,30 €
3M471R.50X33	50x33	rosso	24	44,60 €
3M471BL.50X33	50x33	blu	24	44,90 €
3M471V.50X33	50x33	verde	24	44,60 €

## TELO COPRITUTTO NYLON PESANTE



Protegge da pittura. Polvere e umidità. 250 g. Materiale LD. Azzurrato e profumato.



Cod.	m	m <sup>2</sup>	Conf.	Listino
447020	4x4	16	70	1,78 €

## NASTRI PER SIGILLATURE 4613

Nastro per sigillature per svariati utilizzi con le tipiche caratteristiche di isolamento per un'ampia gamma di applicazioni. E dotato di un supporto in tela di cotone/PET con 27 mesh rivestito da un adesivo in gomma naturale.



Cod.	mm	m	Conf.	Listino
4613.50X48A	48	50	6	9,75 €

## NASTRO IN VINILE 3M 472 NERO



Supporto extra spesso e di lunga durata, protezione da granigliatura, resistenza all'abrasione, applicazioni con esposizione alle intemperie esterne, riparazione.



Cod.	mm	m	Conf.	Listino
3M472.25X33	25	33	36	35,90 €
3M472.50X33	50	33	24	71,80 €

**NASTRO METALLICO 3M 425**



Nastro in alluminio termicamente modificato con elevato potere riflettente di luce e calore. Spessore 0,120 mm. Ampia gamma di applicazioni per elevata resistenza ai solventi ed eccellente riconducibilità termica.



Cod.	mm	m	Conf.	Listino
3M425.25X55	25	55	36	41,70 €
3M425.50X55	50	55	24	83,40 €

**NASTRO BIADESIVO SOTTILE SUPPORTATO BIANCO 3M 9191**



Supporto in polipropilene.



Cod.	mm	m	Conf.	Listino
3M9191.50X25	50	25	36	17,70 €

**NASTRO BIADESIVO PER PAVIMENTI UNIVERSALE**

Per applicazioni permanenti su pavimentazioni con carichi di peso leggero e medio. Per superfici regolari e leggermente irregolari. Per tappeti con dorso liscio. Caratteristiche del prodotto: fissaggio veloce e sicuro. Strappabile con le mani.



Cod.	mm	m	Conf.	Listino
56170.50X5	50	5	36	3,30 €

**NASTRO ADESIVO PER SEGNALAZIONE 60760**



La soluzione al problema di segnalare situazioni di rischio sia quando si tratti di oggetti mobili, sia quando si prendano in considerazione determinate aree od ostacoli fissi. Questo nastro "di sicurezza" general purpose in PVC è la risposta alle norme imposte per la sicurezza negli ambienti di lavoro.



Cod.	mm x m	Colore	Conf.	Listino
60760.50X33BR	50x33	bianco/rosso	6	13,20 €
60760.50X33GN	50x33	giallo/nero	6	13,20 €

**NASTRO IN TESSUTO DI VETRO 3M 69**



Nastro isolante in tessuto di vetro intrecciato con adesivo acrilico termindurente a pressione per isolare elettricamente e fornire protezione meccanica in presenza di temperature elevate.



Cod.	mm	m	Conf.	Listino
3M69.19X33	19	33	12	91,20 €

**NASTRO BIADESIVO POLETILENICO 3M 4492B**



Utilizzato per modanature. Elevata adesione iniziale, spugnoso, morbido.



Cod.	mm	m	Conf.	Listino
3M4492B.19X11	11	19	12	23,75 €

**NASTRO ADESIVO PER PAVIMENTI UNIVERSALE 64620**

Per applicazioni permanenti su pavimentazioni con carichi di peso leggero e medio. Per superfici regolari e leggermente irregolari. Per tappeti con dorso liscio. Caratteristiche del prodotto: fissaggio veloce e sicuro. Strappabile con le mani.



Cod.	mm	m	Conf.	Listino
64620.50X10	50	10	36	5,47 €
64620.50X25	50	25	6	9,70 €

**SISTEMA DI FISSAGGIO 3M SJ3550 DUAL LOCK**



Sistema autoadesivo apribile, richiudibile, che si fissa su se stesso. Utilizzabile su una grande varietà di supporti. Utilizzabile tanto in interni che in esterni per facilitare la pulizia, la manutenzione o la riparazione di pannelli d'accesso, di segnalazione o di espositori.



Cod.	mm x m	Descrizione	Conf.	Listino
3MSJ3550.25	25x45,7	nero	2	729,00 €
3MSJ3560.25	25x45,7	semi-trasparente	2	844,00 €
3MSJ4570	25x45,7	trasparente	2	296,50 €

**NASTRO BIADESIVO PER MONTAGGIO UNIVERSALE PER INTERNI 64958**

Biaadesivo forte per molteplici applicazioni, come il pre-fissaggio di poster o targhette prezzi. Idoneo per il fissaggio di oggetti leggeri come canaline per cavi, montaggio di stucchi e battiscopa. Per superfici lisce e leggermente ruvide. Caratteristiche del prodotto. Supporto in schiuma molto conformabile. Elevata adesività per superfici lisce e leggermente ruvide.



Cod.	mm	m	Conf.	Listino
64958.19X1,5	19	1,5	72	3,58 €
64958.19X5	19	5	60	7,28 €

**NASTRO BIADESIVO PER MONTAGGIO SPECCHI 4952**

Biaadesivo molto forte per utilizzo in interni ed esterni. Per il fissaggio di oggetti pesanti e piatti come specchi, insegne e materiali decorativi. Per il fissaggio di bordi, profili e cassette postali. Caratteristiche del prodotto. Supporto in schiuma ad elevata adesività. Elevata forza adesiva su superfici lisce e leggermente ruvide.



Cod.	mm	m	Conf.	Listino
4952.19X5	19	5	10	8,30 €

**BIADESIVO TRANSFER 3M 969**



Di uso generale perfetto per attaccare la carta, tessuto di stoffa, lustrini e orpelli, molto utilizzato anche nel campo pubblicitario per il fissaggio di foto e campionari.



Cod.	mm	m	Conf.	Listino
3M969.12X33	12	33	72	22,75 €

**BIADESIVO VHB 4611F**



In schiuma biadesiva acrilica resistente alle alte temperature, con buon bilanciamento nella resistenza agli sforzi di taglio o pelatura e adesione iniziale.



Cod.	mm	m	Conf.	Listino
3M4611F.12X33	12	33	6	62,00 €

**NASTRO TRASPARENTE VHB 4905**



Adesivo universale ad elevata resistenza e lunga durabilità. Sensibile alla pressione si fissa con il semplice contatto. Crea un isolamento permanente da acqua, umidità e altri agenti. Consente di usare materiali diversi tra loro.



Cod.	Misura	Descrizione	Conf.	Listino
3M4905.15X66	15x66	4905P	1	165,50 €
3M4905.19X66	19x66	4905F	1	209,00 €

**BIADESIVO VHB 3M 4919F**



Biadesivo conformabile per migliorare il contatto con le superfici. Sensibile a pressione e adatto a fissare un'ampia gamma di materiali.



Cod.	mm	m	Conf.	Listino
3M4919F.19X33	19	33	4	131,00 €

**NASTRO IN SCHIUMA POLIURETANICA 3M 4026**



Spessore 1,6 mm. Colore naturale. Adatto per applicazioni di contenimento, giunzione, montaggio.



Cod.	mm	mm	Conf.	Listino
3M4026.25X33	33	25	9	78,00 €
3M4026.50X33	33	50	50	155,50 €

**BIADESIVO VHB 4613F**



Incollaggio semplice e veloce che fornisce un'elevata resistenza e una lunga durabilità. Con spessore di 1,1 mm. In schiuma rigida, resistente alle elevate temperature.



Cod.	mm	m	Conf.	Listino
3M4613F.12X33	12	33	6	58,90 €

**BIADESIVO VHB TRASPARENTE 3M 4910F**



Eccellente trasparenza e resistenza agli UV. Utilizzo sui vetri, assemblaggio di materiali trasparenti o colorati quando si vuole un fissaggio invisibile. Costruzione veicoli. Targhe, cartelli. Mobili metallici.



Cod.	mm	m	Conf.	Listino
3M4910F.9X33	9	33	8	74,00 €
3M4910.19X33	19	33	4	141,00 €

**NASTRO BIADESIVO 3M GPT-020**



Nastro biadesivo versatile. Composto da un adesivo acrilico modificato trasparente, solventless, da 200 micron di spessore e dotato di un liner in PP bianco stampato. Elevato livello di resistenza alla pelatura, al taglio e all'umidità. Resistente alle alte temperature: 190 °C a breve termine e 90 °C a lungo termine.



Cod.	mm	m	Conf.	Listino
3MGPT020.1540	1.540	50	1	24,75 €

**NASTRO BIADESIVO BIANCO 3M 4032**



Nastro in schiuma biadesiva poliuretanic a celle aperte. Idoneo per fissaggio di specchi e vari sostegni in plastica. Spessore 0,80 mm. Resistenza alla temperatura max 90 °C.



Cod.	mm	m	Conf.	Listino
3M4032.25X66	25	66	9	119,00 €

**NASTRO VHB GRIGIO 3M 4646F**



Aderisce a substrati energia superficiale media e alta. Offre praticità di utilizzo, imbottitura, resistenza alle vibrazioni e agli impatti. Resistente ai plastificanti. Alta resistenza. A lunga durata. Aspetto pulito. Nastro di schiuma acrilica a celle chiuse.



Cod.	mm	m	Conf.	Listino
3M4646F.19X33	19	33	4	93,20 €

**NASTRO TRASPARENTE VHB 4915F**



Elevata resistenza e una lunga durabilità. Sensibile alla pressione.



Cod.	mm	m	Conf.	Listino
3M4915F.12X25	12	25	1	79,90 €

**PULITORE INDUSTRIALE**



Per pulizia industriale. Elimina grasso, olio, sporco e tracce di adesivi a solvente.



Cod.	lt	Conf.	Listino
3M52143	0,50	12	42,00 €

## PULITORE E PROTETTORE ACCIAIO



Pulitore, lucidante e protettore spray che permette una lucidatura senza alcuna striatura, proteggendo le superfici da polvere e ditate. Agisce efficacemente su acciaio inox, parti cromate, laminati plastici, superfici smaltate, vinile, plexiglass.



Cod.	ml	Conf.	Listino
3M57808	600	12	24,40 €

## TAPPETO ADESIVO ANTIPOLVERE 3M NOMAD



Adesivo antipolvere è un tappeto anticontaminante costituito da 40 fogli usa e getta cosparsi di un adesivo antimicrobico sensibile alla pressione.



Cod.	mm	Pz	Conf.	Listino
3M4300.45X90	45x90	40	1	873,00 €

## SIGILLA FILETTI FLUIDO 53-14

Adesivo anaerobico per metalli a media resistenza meccanica per sigillare raccordi idraulici e pneumatici fino a 3/4". Per la sigillatura di gas, acqua, GPL, idrocarburi, olii e svariati agenti chimici. È omologato per gas a norma DIN-DVGW cert. Nr. NG-5146AU0038. È smontabile con normali utensili. Altamente resistente a temperatura, corrosione, urti e vibrazioni.



Cod.	ml	Conf.	Listino
5314050	50	10	23,35 €

## FRENAFILETTI FORTE



Prodotto a bassa viscosità. Elimina gli allentamenti dovuti a vibrazioni, urti, sbalzi di temperatura. Impedisce la corrosione ed il grippaggio. Frenatura permanente. Elevata resistenza ad acqua, olii, carburanti, fluidi idraulici e frigoriferi, gas, vapori. Collaudato secondo le norme DIN 54454.



Cod.	ml	Conf.	Listino
ARX4700	10	12	8,73 €
ARX4701	50	6	27,50 €

## SIGILLANTE 3200



Sigillante siliconico flessibile che polimerizza con l'umidità; non cola, resiste alla formazione di muffa. Mantiene la flessibilità con eccellente resistenza all'ambiente marino. Aderisce a metallo verniciato e non, vetroresina, vetro, legni non oleosi, gomme carteggiate e alla maggior parte delle plastiche.



Cod.	Descrizione	ml	Conf.	Listino
3M3200N	nero	280	24	18,85 €
3M3200	bianco	280	24	19,25 €

## PANNO IN MICROFIBRA ESSENTIAL



Panno multiuso con tessitura a "picchi e valli", ideale per pulire tutte le superfici anche quelle più delicate.



Cod.	cm	Colore	Conf.	Listino
3M2012	36x36	blu	10	2,30 €
3M2012R	36x36	rosso	10	2,30 €

## SIGILLA FILETTI FORTE 85-86

Adesivo anaerobico per metalli ad alta resistenza per bloccare e sigillare giunzioni filettate e accoppiamenti sia liberi che forzati. Omologato per giunzioni filettate a tenuta di gas secondo la norma EN 751-1 (approvazione DIN DVGW nr. NG-5146AR0573). Certificato (BAM-Berlino) per impiego come sigillante in presenza di ossigeno gassoso sino a 20 bar a +60°C.



Cod.	ml	Conf.	Listino
8586050	50	10	26,90 €

## ADESIVO BLOCCANTE TIXOTROPICO PER METALLI ALTA RESISTENZA 86-86

Blocca/sigilla filetti colore verde per metalli ad alta resistenza meccanica per bloccare e sigillare giunzioni filettate, per fissare accoppiamenti cilindrici. Mantiene elevati valori di resistenza in temperatura fino a +230°C.



Cod.	ml	Conf.	Listino
8686250	50	10	107,00 €

## PANNO ANTIPOLVERE 3M 7910



Grazie alla struttura tridimensionale del prodotto assorbe le polveri più fini senza lasciare traccia. Estremamente flessibile. Sviluppato appositamente per l'industria di riparazione automobilistica. Compatibile con tutti i moderni sistemi di verniciatura a base d'acqua.



Cod.	mm	Pz	Conf.	Listino
3M5831	175x235	10	60	3,15 €

## PANNO IN MICROFIBRA AD ELEVATE PRESTAZIONI



Panno ad elevate prestazioni, in microfibra, consente di pulire le superfici dell'imbarcazione velocemente: assorbe sporco, grasso, unto e polvere.



Cod.	cm	Colore	Conf.	Listino
3M2010	32x36	blu	5	11,10 €
3M2010G	32x36	giallo	5	11,10 €
3M2010R	320x360	rosso	5	11,10 €

## FRENABULLONI MEDIO 55-03

Adesivo anaerobico per metalli a media resistenza per il bloccaggio di dadi e bulloni ed altre parti filettate che richiedono di essere smontati. Indicato anche per impiego su superfici unte. Elevata resistenza alla corrosione, alle vibrazioni, all'acqua, ai gas, agli olii e carburanti e a molti agenti chimici.



Cod.	ml	Conf.	Listino
5503050	50	10	26,90 €

## ADESIVO BLOCCANTE RAPIDO AD ALTA RESISTENZA 83-21

Adesivo anaerobico per metalli a rapida polimerizzazione ed elevata resistenza meccanica per sigillare e bloccare giunzioni filettate ed accoppiamenti cilindrici. Dotato di alta resistenza a temperatura, sbalzi termici, vibrazioni, agenti chimici ed invecchiamento. Omologato ossigeno BAM.



Cod.	ml	Conf.	Listino
8321050	50	10	26,90 €

## PASTA SOLIDA MOLYKOTE 1000

Pasta di un'alta concentrazione di lubrificanti solidi in olio per facilitare l'applicazione. Nei casi in cui oli e grassi vengono allontanati dai punti di contatto da lubrificare, i lubrificanti solidi contenuti nelle paste formano invece un film aderente e tenace che previene l'usura in presenza di carichi estremi e basse velocità. Le principali applicazioni sono durante il montaggio e il rodaggio.



Cod.	g	Conf.	Listino
1010160500	100	10	19,80 €

## SPRAY LUBRIFICANTE MULTIUSO WD-40 CANNA FLESSIBILE

Idrorepellente: elimina l'acqua e forma una barriera protettiva resistente all'umidità. Anticorrosivo: protegge le superfici metalliche dalla corrosione anche nelle condizioni più critiche. Lubrificante: lubrifica in modo adeguato anche senza silicone. Sbloccante: sblocca le parti grippate e i meccanismi arrugginiti, bloccati o congelati. Detergente: elimina facilmente macchie di grasso, catrame, colla.



Cod.	ml	Conf.	Listino
WD40.600	600	6	15,60 €

## W8 SBLOCCANTE SPRAY BIODEGRADABILE

8 funzioni, con valvola erogatrice 360°. Sblocca rapidamente dadi, viti, bulloni, cerniere e qualsiasi altro meccanismo arrugginito o inceppato.



Cod.	ml	Conf.	Listino
053257	400	1	4,99 €

## VASELINA SPRAY

Olio ad alto grado di purezza studiato appositamente per le applicazioni che necessitano di una manutenzione periodica di lubrificazione. Indicato per lubrificare meccanismi delicati. La sua speciale formula esercita inoltre un potere protettivo duraturo.



Cod.	ml	Conf.	Listino
061430	400	12	5,37 €

## SPRAY LUBRIFICANTE MULTIUSO WD-40 SPRAY

Idrorepellente: elimina l'acqua e forma una barriera protettiva resistente all'umidità. Anticorrosivo: protegge le superfici metalliche dalla corrosione anche nelle condizioni più critiche. Lubrificante: lubrifica in modo adeguato anche senza silicone. Sbloccante: sblocca le parti grippate e i meccanismi arrugginiti, bloccati o congelati. Detergente: elimina facilmente macchie di grasso, catrame, colla.



Cod.	ml	Conf.	Listino
WD40.100	100	24	3,91 €
WD40.200	200	36	5,15 €
WD40.400	400	24	9,07 €

## OLIO LUBRIFICANTE MULTIUSO WD-40

Idrorepellente: elimina l'acqua e forma una barriera protettiva resistente all'umidità. Anticorrosivo: protegge le superfici metalliche dalla corrosione anche nelle condizioni più critiche. Lubrificante: lubrifica in modo adeguato anche senza silicone. Sbloccante: sblocca le parti grippate e i meccanismi arrugginiti, bloccati o congelati. Detergente: elimina facilmente macchie di grasso, catrame, colla.



Cod.	lt	Conf.	Listino
WD40.5000	5	1	66,80 €

## SBLOCCANTE MULTIUSO F4 SPRAY

Ideale per la manutenzione in qualunque settore. Elimina rapidamente, ruggine e ossidazioni. Lubrifica meccanismi inceppati. Disperde l'umidità su contatti elettrici ed elettromeccanici.



Cod.	ml	Conf.	Listino
974003	400	12	5,31 €

## OLIO DI VASELINA PURISSIMO F73 SPRAY

Incolore e inodore. Lubrifica senza macchiare. Elimina gli attriti e aumenta la scorrevolezza. Repelle l'umidità. Per lubrificare cerniere, guarnizioni, macchine da cucire, piccoli elettrodomestici, elettrodomestici, ingranaggi di plastica. Favorisce l'inserimento di spine e perni, cavi d'acciaio. Protegge poli di batterie, etc.



Cod.	ml	Conf.	Listino
990003	400	12	7,02 €

## SPRAY LUBRIFICANTE MULTIUSO WD-40 AEROSOL

Idrorepellente: elimina l'acqua e forma una barriera protettiva resistente all'umidità. Anticorrosivo: protegge le superfici metalliche dalla corrosione anche nelle condizioni più critiche. Lubrificante: lubrifica in modo adeguato anche senza silicone. Sbloccante: sblocca le parti grippate e i meccanismi arrugginiti, bloccati o congelati. Detergente: elimina facilmente macchie di grasso, catrame, colla.



Cod.	ml	Conf.	Listino
WD40.250	250	30	6,43 €
WD40.500	500	6	9,86 €

## OLIO LUBRIFICANTE MULTIUSO WD-40

Idrorepellente: elimina l'acqua e forma una barriera protettiva resistente all'umidità. Anticorrosivo: protegge le superfici metalliche dalla corrosione anche nelle condizioni più critiche. Lubrificante: lubrifica in modo adeguato anche senza silicone. Sbloccante: sblocca le parti grippate e i meccanismi arrugginiti, bloccati o congelati. Detergente: elimina facilmente macchie di grasso, catrame, colla.



Cod.	lt	Conf.	Listino
WD40.25000	25	1	250,50 €

## SUPER SBLOCCANTE SPRAY



Sbloccante, protettivo, lubrificante, idrorepellente, anticongelante, sgrassante, dielettrico.



Cod.	ml	Conf.	Listino
FU-8600	400	12	3,03 €

## VASELINA TECNICA GF500

Punto di fusione 58/68 °C Per serrature, cerniere, serrande, tappi a vite. Protegge gomma, plastiche, etc. Rende scorrevoli le parti in legno. Specifico per ridurre l'attrito ed evitare il blocco dei movimenti meccanici. Per l'industria della carta, gomma, materie plastiche, produzione di cavi.



Cod.	Penetrazione a 25 °C	ml	Conf.	Listino
1GB125	170 - 200	125	12	5,89 €
1GB500	170 - 200	500	6	10,85 €

## OLIO DI SILICONE - LUBRIFICANTE F72 SPRAY

Nutre la gomma, lubrifica serrature, guide, rulli. Protettivo antiossidante per metalli. Protegge e idrorepelle i tessuti gommati in genere. Lucida plastica, gomma, pelle, legno. Resiste a -38 °C/+270 °C.



Cod.	ml	Conf.	Listino
972003	400	12	6,75 €

## GRASSO PER CATENE F70 SPRAY

Lubrificante pulito multiuso a penetrazione forzata. Per catene di cicli e motocicli, carrelli elevatori, macchine movimento terra, argani, gru, funi d'acciaio, etc. Idoneo anche per il settore marino. Resiste fino a 300 °C.



Cod.	ml	Conf.	Listino
970003	400	12	6,38 €

## FLUIDO DA TAGLIO SPRAY OMNICOOL

Refrigerante spray pronto per l'uso. Combina lubrificazione e raffreddamento in un unico prodotto. Dissipa rapidamente il calore per tagli più puliti. Allunga la vita dell'utensile. Fornisce protezione contro ruggine e corrosione.



Cod.	ml	Conf.	Listino
11004336	400	12	51,80 €

## ZINCO 98% LAMELLARE

Zincante a freddo ad alto peso molecolare. Solidifica chimicamente producendo un rivestimento metallico di elevata durezza. Protegge tutte le superfici metalliche dall'ossidazione.



Cod.	ml	Conf.	Listino
061420	500	12	7,74 €

## SILICONE SPRAY

Indicato per lubrificazione di meccanismi delicati, dove non è possibile agire con lubrificanti petroliferi.



Cod.	ml	Conf.	Listino
FU-8606	400	12	4,18 €

## GRASSO MILLEUSI SPRAY

Lubrifica e protegge senza ossidarsi o alterarsi nel tempo, resiste al calore.



Cod.	ml	Conf.	Listino
FU-8604	400	12	3,74 €

## ZINCANTE A FREDDO SPRAY

Zinco chiaro. Protettivo e con elevato potere antiruggine di colore zinco chiaro. Prodotto monocomponente pronto all'uso ad alto contenuto di zinco puro in veicolo sintetico al 98%. Forma un film elastico resistente agli agenti atmosferici. Può essere sovraverniciato.



Cod.	ml	Conf.	Listino
FU-8602	400	12	4,12 €

## ACCIAIO INOX SPRAY

È un rivestimento zincante, a base di resine alchidiche e siliciche che forma uno strato protettivo. Il prodotto è stato studiato per rimanere inalterato nel tempo e presenta una spiccata resistenza chimica alla corrosione, all'azione aggressiva degli agenti atmosferici ed inoltre dotato di una resistenza meccanica. Protettivo a rapida essiccazione.



Cod.	ml	Conf.	Listino
061421	400	12	8,11 €

## GRASSO AL PTFE (TEFLON) F77 SPRAY

Inodore ed incolore, resistenza termica oltre i 200 °C, eccellente adesività, ottima resistenza allo sfregamento ed alle sollecitazioni meccaniche, lubrificante e scivolante, ottime qualità antiattrito e distaccanti.



Cod.	ml	Conf.	Listino
968003	400	12	9,05 €

## OLIO DA TAGLIO F71 SPRAY

Favorisce lo scarico del truciolo anche in lavorazione EP, permette il lavoro in qualsiasi posizione anche capovolta, mantiene alta la velocità di taglio, migliora la finitura ed evita le sbavature.



Cod.	ml	Conf.	Listino
971003	400	12	7,62 €

## ZINCO PROFESSIONALE F93 SPRAY

Contiene zinco puro al 98%. Modo d'uso: agitare la bombola sino a mettere le biglie miscelatrici in movimento per circa 1 minuto. Applicare da una distanza di circa 20 cm sul pezzo da trattare. Ripetere una seconda applicazione incrociata dopo circa 2 minuti. Le superfici devono essere sempre pulite ed asciutte.



Cod.	ml	Conf.	Listino
973003	400	12	6,53 €

## DECAPANTE CONVERTIRE RUGINOX

Può agire come decapante della ruggine con una azione immediata, oppure essere utilizzato come un trattamento che converte la ruggine in metallo.



Cod.	ml	Conf.	Listino
053169	250	12	7,62 €
053170	750	12	13,05 €

## MANGIARUGGINE FEROX



Reagisce chimicamente con la ruggine, trasformandola in un complesso stabile di colore nero, che una volta sovraverniciato resiste all'attacco degli agenti atmosferici ed è impermeabile all'umidità. Pronto all'uso, facile e rapido da usare, resa elevata. Bassissima tossicità, a base di resine sintetiche disperse in acqua e non contiene solventi: applicabile anche in ambienti chiusi o poco ventilati.



Cod.	ml	Conf.	Listino
ARX4148	375	12	18,95 €
ARX4145	750	12	27,70 €

## SCIUGLI SILICONE - COLLA - RESINA



Miscela di solventi con la capacità di sciogliere silicone (anche indurito), colle, resine, catrame, mastici ed etichette. Non intacca gomme, plastiche, metalli e vernici.



Cod.	ml	Conf.	Listino
65015	250	12	7,74 €

## SILICONE ACETICO UNIVERSALE



Resistente alle variazioni di temperatura e ai raggi UV. Le sue proprietà fisiche non variano nel tempo. A prova di muffa, funghi e alghe.



Cod.	Descrizione	ml	Conf.	Listino
TY115005	trasparente	280	24	3,78 €
TY122005	bianco	280	24	4,40 €
TY17584	grigio	280	24	6,08 €
TY17645	nero	280	24	6,08 €
TY17607	marrone	280	24	7,79 €

## SILICONE NEUTRO SERRAMENTI



Sigillante neutro puro, ad elasticità permanente, adesivo sui materiali edili, vetro e metalli, resistente ad agenti atmosferici e UV e adesione permanente sui materiali e le vernici dei moderni serramenti.



Cod.	Descrizione	ml	Conf.	Listino
TY480001	trasparente	300	24	7,21 €
TY878002	nero	300	24	7,73 €

## ARIA COMPRESSA



Rimuovi polvere. Soffio pulente per operazioni di spolvero di meccanismi quali stampanti, computer, Hi-fi, lettori CD/DVD.



Cod.	ml	Conf.	Listino
FU-8630	400	12	3,39 €

## RICERCA GAS SPRAY

Rapido e sicuro. Per trovare le perdite di gas nei punti sottoposti a pressioni (caldaie, cucine, stufe, tubazioni). Spruzzare il prodotto da una distanza di 20 cm dalla superficie.



Cod.	ml	Conf.	Listino
053258	400	1	4,56 €

## SILICONE NEUTRO ANTIMUFFA BAGNO



Inodore. Ideale su ceramica e piastrelle. Garanzia antimuffa 15 anni. Silicone neutro sanitario di alta qualità per sigillare giunti e lavori di finitura nei bagni e nelle cucine. Aderisce e sigilla ermeticamente praticamente su tutti i materiali, previene le perdite d'acqua, la formazione di muffe e resiste all'umidità e ai prodotti di pulizia normalmente utilizzati. Rapida asciugatura in soli 15 minuti.



Cod.	Descrizione	ml	Conf.	Listino
TY172245	bianco	280	12	8,29 €
TY173150	trasparente	280	12	8,29 €

## SILICONE ACETICO BAGNI E CUCINE



Silicone innovativo con nuova formulazione che garantisce la resistenza a muffa e funghi per 10 anni. Resistente all'acqua dopo sole 2 ore.



Cod.	ml	Colore	Conf.	Listino
TY172221	280	trasparente	1	7,26 €
TY172207	280	bianco	12	7,26 €

## COLLA MULTIUSO PERMANENTE



Adesivo spray forte, molto concentrato. Incolla istantaneamente su superfici ruvide o lisce.



Cod.	ml	Conf.	Listino
FU-8607	400	12	7,31 €

## MASTICE EPOSSIDICO PER ACCIAIO QUIKSTEEL

Riparazioni dell'acciaio. Resiste a temperature fino a 500 °F / 260 °C. Può essere forato, maschiato, limato, lavorato, levigato e verniciato. Aderisce a tutti i metalli, fibra di vetro, plastica, legno di vetro, ceramica, mattoni. Quasi tutto tranne la gomma.



Cod.	Colore	g	Conf.	Listino
QS6002	grigio	50	24	13,20 €

## SILICONE NEUTRO EDILIZIA



Sigillante silicónico neutro antimuffa, a basso modulo, resistente alle intemperie, ai raggi UV e all'abrasione, con un'ottima adesione ai materiali edili, di carpenteria e vetreria.



Cod.	Descrizione	ml	Conf.	Listino
TY172283	trasparente	300	24	6,53 €
TY172269	bianco	300	12	7,03 €
TY172320	grigio	300	12	7,03 €
TY172382	testa di moro	300	24	7,03 €

## SIGILLANTE ACRILICO ULTRA RAPIDO



Sigillante monocomponente elastoplastico a base acrilica, ottima adesione su molti materiali edili e generalmente senza l'uso di primer. Un prodotto di alta qualità, sovraverniciabile, ottima resistenza agli agenti atmosferici e all'invecchiamento; quando indurito, ha un alto allungamento, basso modulo elastico e ottima adesione. Verniciabile.



Cod.	ml	Colore	Conf.	Listino
TY650011	bianco	300	12	3,38 €

## SIGILLANTE ACRILICO



Sigillante elastico pitturabile per giunti tra materiali edili, muratura e cartongesso, soggetti a piccole dilatazioni.



Cod.	ml	Colore	Conf.	Listino
TY650001	bianco	300	24	2,30 €

## ADESIVO POLIURETANO PB-40



Adesivo a base poliuretanica trasparente in gel, esente da solventi e acqua. È consigliato per l'incollaggio di materiali da costruzione, dove è richiesto un adesivo tenace e trasparente, su opere edili, muratura, pietra naturale.



Cod.	Descrizione	ml	Conf.	Listino
TY034466	beige	310	12	15,00 €

## PISTOLA PER SCHIUMA POLIURETANICA QUALITUM

Con adattatore universale.



Cod.	Descrizione	Conf.	Listino
AH097802	Qualitum	1	29,70 €

## SCHIUMA POLIURETANICA O2 PISTOLA



Schiuma poliuretanica alta qualità dedicata ai professionisti, con eccellente struttura e alta densità.



Cod.	Descrizione	ml	Conf.	Listino
TY07016	giallo paglierino	750	12	9,09 €

## SCHIUMA POLIURETANICA O2 MANUALE



Schiuma poliuretanica di alta qualità, facile da applicare con la cannucchia, raccomandata per sigillare i luoghi che richiedono un'eccellente proprietà di riempimento e alta durabilità.



Cod.	Descrizione	ml	Conf.	Listino
TY81016	giallo paglierino	750	12	9,09 €

## SCHIUMA POLIURETANICA EI 240 MANUALE



Schiuma poliuretanica di alta qualità formulata per applicazioni in edilizia e costruzioni nei luoghi in cui è richiesta la resistenza al fuoco e l'autoestinguenza dei materiali. Resiste al fuoco fino a 4 ore.



Cod.	Descrizione	ml	Conf.	Listino
TY908002	grigio	750	12	19,05 €

## SCHIUMA POLIURETANICA PER SERRAMENTI



È una schiuma poliuretanica dedicata alla posa di Serramenti. Riduce i ponti termici in modo efficace e duraturo eliminando fino a 60% perdite. Schiuma poliuretanica alta qualità dedicata ai professionisti, con eccellente struttura e alta densità.



Cod.	Descrizione	ml	Conf.	Listino
TY09012	giallo chiaro	750	12	15,45 €

## PULITORE PER SCHIUMA POLIURETANICA



Pulitore per rimuovere schiuma poliuretanica e adesivi se non solidificati.



Cod.	ml	Conf.	Listino
TY92015	500	12	8,15 €

## SMALTO ACRILICO SPRAY



400 ml.

Cod.	Colore	Conf.	Listino
FU-8642	alluminio brillante (RAL 9006)	6	3,23 €
FU-8643	alluminio ruote (RAL 9006)	6	3,54 €
FU-8664	arancio pastello (RAL 2003)	6	3,23 €
FU-8663	arancio puro (RAL 2004)	6	3,23 €
FU-8648	bianco elettrodomestico (RAL 9010)	6	3,23 €
FU-8646	bianco lucido (RAL 9010)	6	3,23 €
FU-8645	bianco opaco (RAL 9110)	6	3,23 €
FU-8647	bianco perla (RAL 1013)	6	3,23 €
FU-8695	blu cielo (RAL 5015)	6	3,23 €
FU-8658	blu cobalto (RAL 5013)	6	3,23 €
FU-8657	blu genziana (RAL 5010)	6	3,23 €
FU-8655	blu luce (RAL 5012)	6	3,23 €
FU-8656	blu traffico (RAL 5017)	6	3,23 €
FU-8659	blu zaffiro (RAL 5003)	6	3,23 €
FU-8661	giallo navone (RAL 1021)	6	3,23 €
FU-8660	giallo traffico (RAL 1023)	6	3,23 €
FU-8671	grigio argento (RAL 7001)	6	3,23 €
FU-8672	grigio ghiaia (RAL 7032)	6	3,23 €
FU-8670	grigio luce (RAL 7035)	6	3,23 €
FU-8696	lilla bluastro (RAL 4005)	6	3,23 €
FU-8676	marrone cioccolato (RAL 8017)	6	3,23 €
FU-8678	marrone fango (RAL 8003)	6	3,23 €
FU-8674	marrone grigio (RAL 8019)	6	3,23 €
FU-8677	marrone noce (RAL 8011)	6	3,23 €
FU-8682	marrone opaco (RAL 8011)	6	3,23 €
FU-8641	nero lucido (RAL 9105)	6	3,23 €
FU-8640	nero opaco (RAL 9005)	6	3,23 €
FU-8653	rosso chiaro (RAL 3015)	6	3,23 €
FU-8650	rosso fuoco (RAL 3000)	6	3,23 €
FU-8652	rosso rubino (RAL 3003)	6	3,23 €
FU-8651	rosso traffico (RAL 3020)	6	3,23 €
FU-8681	trasparente lucido (RAL 6201)	6	3,23 €
FU-8680	trasparente opaco (RAL 9202)	6	3,23 €
FU-8667	verde foglia (RAL 6002)	6	3,23 €
FU-8666	verde menta (RAL 6029)	6	3,23 €
FU-8665	verde muschio (RAL 6005)	6	3,23 €
FU-8669	verde oliva (RAL 6003)	6	3,23 €
FU-8668	verde reseda (RAL 6011)	6	3,23 €

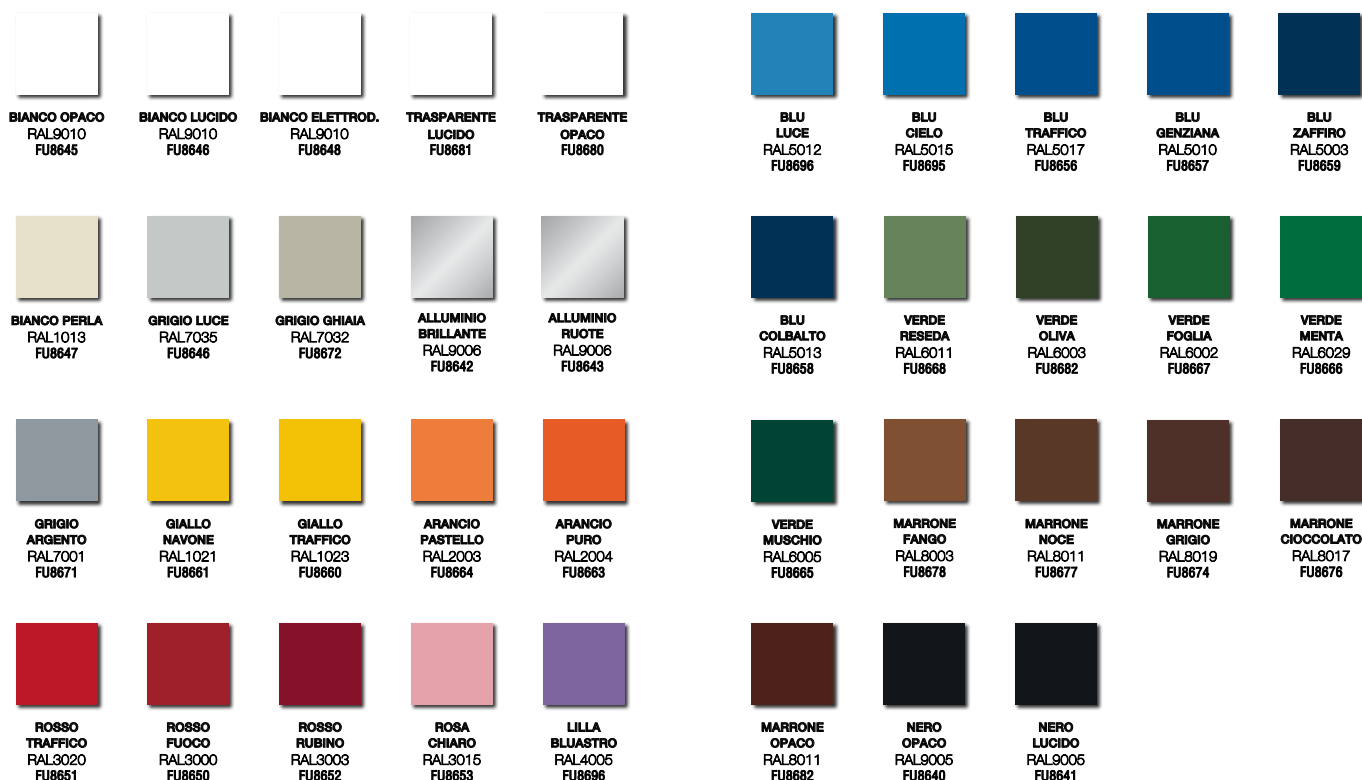

## STUCCO SPRAY



400 ml.



BIANCO



Cod.	Colore	Conf.	Listino
FU-8699	bianco	6	3,54 €

## PRIMER ANCORANTE SPRAY PER MATERIALE PLASTICO



400 ml.



Cod.	Colore	Conf.	Listino
FU-8698	primer ancorante	6	4,18 €

## SMALTO TRATTAMENTO PER SUPERFICI 400 ML

È il fondo da applicare prima della verniciatura, per l'adesione perfetta di ogni smalto spray sulle superfici difficili quali plastiche, leghe metalliche e metalli in genere. Protegge dalla ruggine le superfici di metallo. Adatto per superfici di metallo della carrozzeria, riempie le piccole imperfezioni e copre i graffi.



ANTIRUGGINE GRIGIO



Cod.	Colore	Conf.	Listino
061242	antiruggine grigio	6	5,89 €

## SMALTO EFFETTO FERRO MICACEO 400 ML

È lo smalto con effetto antichizzante per interni ed esterno particolarmente indicato per la protezione dagli agenti atmosferici e la decorazione di oggetti di arredamento e di interni. Applicazione: superfici metalliche e in legno, intonaci, porte, inferriate, cancelli, grate metalliche, armadietti metallici, scossaline, mobili, mobili da giardino.



FERRO ANTICO

GRIGIO ANTRACITE



Cod.	Colore	Conf.	Listino
061200	ferro antico	6	7,13 €
061998	grigio antracite	6	36,50 €

## SMALTO ALTE TEMPERATURE 400 ML

È uno smalto di elevata qualità, a base di resine siliciche modificate che consente di rinnovare tutte le superfici normalmente soggette ad alte temperature. Resiste al calore fino a punte di 300°C-700°C. Applicazione: parti di stufe, caldaie, forni, canne fumarie, barbecue, parafuoco, marmite moto, ecc., non esposte a contatto diretto con la fiamma.



NERO OPACO

GRIGIO ANTRACITE



Cod.	Colore	Conf.	Listino
061992	nero opaco	6	7,61 €
061269	grigio antracite	6	8,15 €

## SMALTO FINITURE CARROZzeria 400 ML

Smalto professionale resistente a graffi, alcool e benzina. Ideale per la verniciatura di trattori, macchine agricole operatrici (AGRI) dei cerchioni e copri-cerchioni di moto e automobili in qualsiasi materiale (CAR). Vernice speciale particolarmente indicata per riverniciare o rinnovare paraurti, fasce laterali, spoilers (FAS).



VERDE FENDT

VERDE CLAAS



VERDE MERLO



VERDE JOHN DEERE



GIALLO JOHN DEERE



GIALLO NEW HOLLAND



ARANCIO KUBOTA



ROSSO MASSEY FERGUSON



GIALLO CATERPILLAR



BLU NEW HOLLAND

Cod.	Colore	Conf.	Listino
061250	blu new holland	6	12,00 €
061251	giallo new holland	6	12,00 €
061252	verde fendt	6	12,00 €
061253	verde claas	6	12,00 €
061254	verde merlo	6	12,00 €
061255	arancio kubota	6	12,00 €
061256	rosso massey ferguson	6	12,00 €
061257	verde john deere	6	12,00 €
061258	giallo john deere	6	12,00 €
061259	giallo caterpillar	6	12,00 €

## SMALTO EFFETTO METALLI PREZIOSI 400 ML

È lo smalto metallizzato contraddistinto da una particolare brillantezza che lo rende simile ad uno specchio. Dotato di caratteristiche d'ottima adesione trova impiego su tutti i materiali ad eccezione di quelli antiaderenti (Polietilene, ecc.).



RAME METALLIZZATO

ORO RICCO PALLIDO

ORO DUCATO

ARGENTO



Cod.	Colore	Conf.	Listino
061246	rame metallizzato	6	8,06 €
061247	oro ricco pallido	6	5,63 €
061248	argento	6	5,63 €
061249	oro ducato	6	8,06 €





## DISPOSITIVI D.P.I. E ABBIGLIAMENTO

MASCHERINE

FACCIALI E CASCHI

TAPPI E CUFFIE

OCCHIALI

GUANTI

TUTE

SCARPE

ABBIGLIAMENTO

# NORMATIVE DI RIFERIMENTO PER LA SELEZIONE DEI PRODOTTI

Tipo di attività		Classe di protezione	Note
Levigatura Taglio Perforazione	Ruggine, ferro, stucco, materiale riempitivo	P1	
	Opere murarie, calcestruzzo, pietra	P1	P2 in caso di elevati contenuti di quarzo
	Cemento, legno, acciaio	P2	
	Pitture/vernici/vernici antiruggine	P2	P3 in caso di cromature
	Acciaio, ad alto tenore di legante (inossidabile)	P3	
	Vernici antivegetative	P3	Eventuale protezione con sistema ad aria compressa
Lubrificante nebulizzato		P2	
Saldatura	Acciaio da costruzione, zinco (saldature autogena, MIG/MIK)	P2	3M 9928 P2 con protezione aggiuntiva contro l'ozono
	Acciaio legato con elettrodo	P2	3M 9928 P2 con protezione aggiuntiva contro l'ozono
	Brasatura	P2	
Lavori con amianto	In piccole quantità	P2	
	A partire da 15.000 fibre m <sup>3</sup>	P3	Maschera facciale o protezione con ventilazione Powerflow Plus
Lavori con fibra di vetro e fibre minerali		P2	
Separazione dei rifiuti		P3	ABEKP3 contro gli odori, i batteri, le spore
Spruzzo	Colori di dispersione da verniciatura a spruzzo	P2	A2P2 contro residui di solventi e odori
	Pesticidi (soluzioni acquose)	P2	
Lavori in centrali elettriche (es. sostituzione dei filtri)		P3	
Allergie	Pollini	P1	
	Friscello (farine)	P2	
Contatto con	Muffe/spore	P2	
	Batteri	P2	P3 in caso di tubercolosi
	Fuliggine di diesel/fumo	P2	

## DESCRIZIONE RESPIRATORI

### FFP1

Adatti contro inquinanti a bassa tossicità in concentrazioni che possono arrivare fino a 4 volte il TLV (valore limite di esposizione). Protezione contro polveri e nebbie contenenti carbonato di calcio, caolino, cemento, cellulosa, zolfo, cotone, farine, carbone, metalli ferrosi, oli vegetali e minerali.

#### APPLICAZIONI PRINCIPALI

- LAVORAZIONE MARMO
- LAVORAZIONE GESSO
- CARPENTERIA LEGGERA
- CEMENTO

Speciali ai carboni attivi per protezione da basse concentrazioni di gas, vapori e odori fastidiosi.

### FFP2

Adatti contro inquinanti a bassa o media tossicità in concentrazioni che possono arrivare fino a 12 volte il TLV (valore limite di esposizione). Protezione contro polveri, nebbie e fumi contenenti: carbonato di calcio, silicato di sodio, grafite, pietra da gesso, cellulosa, zolfo, cotone, fibre di vetro e plastica, carbone, oli vegetali e minerali, rame, alluminio, bario, titanio, vanadio, manganese, molibdeno.

#### APPLICAZIONI PRINCIPALI

- CARTEGGIATURA
- POLVERE DI LEGNO
- VERNICI
- FIBRA DI VETRO
- NEBULIZZAZIONE OLII
- SALDATURA

### FFP3

Adatti contro inquinanti tossici in concentrazioni che possono arrivare fino a 50 volte TLV (valore limite di esposizione). Protezione contro: carbonato di calcio, silicato di sodio, grafite, gesso, cellulosa, zolfo, cotone, lana di vetro, legno duro, silice, carbone, quarzo, alluminio, rame, bario, titanio, vanadio, cromo, manganese, molibdeno, antimonio, nichel, platino, stricnina, rosio, uranio, aerosol liquidi, nebbie oleose, polveri e fumi metallici, particelle moderatamente radioattive.

#### APPLICAZIONI PRINCIPALI

- FIBRE AMIANTO (fino a 5 fibre/cc)
- METALLI PESANTI, CROMO, NIKEL, PIOMBO
- MANIPOLAZIONE PRINCIPI ATTIVI (farmaceutiche)

**RESPIRATORE PER POLVERI SAVEMASK**



Respiratore facciale filtrante monouso a conchiglia in multistrato di polipropilene.



FFP2

Cod.	Descrizione	Conf.	Listino
FU-6052	classe FFP2	20	0,90 €

**RESPIRATORE PER POLVERI SAVEMASK**



Respiratore facciale filtrante monouso a conchiglia con valvola, in multistrato di polipropilene.



FFP2

Cod.	Descrizione	Conf.	Listino
FU-6055	classe FFP2	20	1,23 €

**RESPIRATORE PER POLVERI SAVEMASK**



Respiratore facciale filtrante monouso a conchiglia con valvola, in multistrato di polipropilene.



FFP3

Cod.	Descrizione	Conf.	Listino
FU-6056	classe FFP3	5	3,40 €

**MASCHERINA FILTRANTE BLS**



Facciale filtrante a becco. Con stringinaso, senza valvola. Dispositivo certificato EN149.



FFP2

FFP3

Cod.	Descrizione	Conf.	Listino
8101006	FFP2 - mod. 502	20	0,33 €
8101003	FFP3 - mod. 503	20	0,84 €

**MASCHERINA FILTRANTE FLICKIT 2.0**



Versione piatta. Pieghevole e tascabile. Superficie ampia che garantisce una maggiore copertura del viso e una minore resistenza respiratoria. Senza valvola.



FFP2

Cod.	Descrizione	Conf.	Listino
8006172	classe FFP2 NR D	10	2,56 €

**MASCHERINA FILTRANTE FLICKIT 2.0**



Versione piatta. Pieghevole e tascabile. Superficie ampia che garantisce una maggiore copertura del viso e una minore resistenza respiratoria. Senza valvola.



FFP2

Cod.	Descrizione	Conf.	Listino
8006188	classe FFP2 NR D	20	2,38 €

**RESPIRATORE PER POLVERI 122BW**



Vestibilità eccellente ed elevata compatibilità con occhiali da vista o dispositivi di protezione per gli occhi (DPI). E lastici regolabili.



FFP1

FFP2

Cod.	Descrizione	Conf.	Listino
8006184	classe FFP2 R D	15	3,53 €
8006154	ai carboni attivi classe FFP2 NR D	10	5,50 €

**RESPIRATORE PER POLVERI BLS ZERO**



Alta vestibilità. Con spugnetta parziale.



FFP3

Cod.	Descrizione	Conf.	Listino
8006332	classe FFP3 R D	10	5,63 €

**RESPIRATORE PER POLVERI BLS ZERO CARBONI ATTIVI**



Alta vestibilità. Uno strato di carbone attivo aggiunto al respiratore protegge dagli odori fastidiosi, mentre uno strato protettivo esterno garantisce la protezione del materiale filtrante.



FFP3

Cod.	Descrizione	Conf.	Listino
8006333	ai carboni attivi classe FFP3 RD	10	7,53 €

**RESPIRATORE PER POLVERI 9101E/9152E**



Respiratore con pieghe a V che si flettono ed estendono intorno alla bocca per il massimo comfort.



FFP1

FFP2

Cod.	Descrizione	Conf.	Listino
3M9101E	classe FFP1	25	1,32 €
3M9152E	classe FFP2	25	1,53 €



SERIE 9100 VFLEX

## RESPIRATORE PER POLVERI CON VALVOLA 9161E/9162E/9163E **3M**

Respiratore con pieghe a V che si flettono ed estendono intorno alla bocca per il massimo comfort. La valvola 3M Coll Flow assicura una efficace riduzione dell'accumolo di calore ed umidità nel facciale.

FFP1 FFP2 FFP3



Cod.	Descrizione	Conf.	Listino
3M9161E	classe FFP1	15	2,38 €
3M9162E	classe FFP2	15	2,68 €
3M9163E	classe FFP3	15	5,51 €

## RESPIRATORE PER POLVERI 9310+ **3M**

Respiratore antipolvere della nuova generazione. Pieghevole: la parte anteriore è distanziata dal viso mentre gli altri due settori, morbidissimi, si adattano perfettamente con particolare morbidezza.

FFP1



Cod.	Descrizione	Conf.	Listino
3M9310	classe FFP1	20	2,56 €

## RESPIRATORE PER POLVERI CON VALVOLA 9312+ **3M**

Con valvola. Ottimo comfort senza compromettere la performance. Protegge da moderati livelli di polveri, fumi e nebbie.

FFP1



Cod.	Descrizione	Conf.	Listino
3M9312	classe FFP1	10	4,59 €

## RESPIRATORE PER POLVERI 9320+ **3M**

Nuovo offre il massimo comfort con un design unico e performance uniche. Le principali caratteristiche sono: filtro con tecnologia a bassa resistenza respiratori. Adatto per polveri, fumi e nebbie.

FFP2



Cod.	Descrizione	Conf.	Listino
3M9320	classe FFP2	20	4,54 €

## RESPIRATORE PER POLVERI CON VALVOLA 9322+ **3M**

Con valvola. L'innovativo design a 3 lembi assicura una maggiore comodità di indossamento ed è facile da riporre quando non utilizzato. Adatto per soddisfare le esigenze degli utilizzatori in una vasta gamma di applicazioni e attività industriali

FFP2



Cod.	Descrizione	Conf.	Listino
3M9322	classe FFP2	10	5,41 €

## RESPIRATORE PER POLVERI CON VALVOLA 9332+ **3M**

L'innovativo design a 3 lembi assicura una maggiore comodità di indossamento ed è facile da riporre quando non utilizzato. Progettato per soddisfare le esigenze degli utilizzatori in una vasta gamma di applicazioni e attività industriali

FFP3



Cod.	Descrizione	Conf.	Listino
3M9332	classe FFP3	10	13,95 €

## RESPIRATORE PER POLVERI 8710 **3M**

La speciale forma a conchiglia permette di mantenere la giusta distanza tra il volto ed il materiale filtrante. Protezione durevole grazie all'elasticità della struttura interna a forma di conchiglia.

FFP1



Cod.	Descrizione	Conf.	Listino
3M8710E	classe FFP1	20	1,72 €

## RESPIRATORE PER POLVERI CON VALVOLA 8812 **3M**

Con valvola, leggero e confortevole protegge da polveri e nebbie

FFP1



Cod.	Descrizione	Conf.	Listino
3M8812	classe FFP1	10	3,28 €

## RESPIRATORE PER POLVERI 8810 **3M**

Leggero e confortevole protegge da polveri e nebbie. Adattabilità ad ogni conformazione facciale.

FFP2



Cod.	Descrizione	Conf.	Listino
3M8810	classe FFP2	20	3,45 €

## RESPIRATORE PER POLVERI CON VALVOLA 8822 **3M**

Offrono una protezione duratura e confortevole, particolarmente adatta in situazioni ad elevato calore o umidità. La valvola 3M Coll Flow assicura una efficace riduzione dell'accumulo di calore ed umidità nel facciale.

FFP2



Cod.	Descrizione	Conf.	Listino
3M8822	classe FFP2	10	5,40 €



**RESPIRATORE PER POLVERI CON VALVOLA 8825+**



Rappresenta il più sofisticato livello di sicurezza delle vie respiratorie per i facciali filtranti. Il suo morbido bordo di tenuta e l'ampia superficie filtrante offrono la massima protezione. Nello stesso tempo la valvola di esalazione riduce il calore e l'umidità all'interno del respiratore e gli attacchi degli elastici a 4 punti garantiscono un'aderenza perfetta al volto.



FFP2

Cod.	Descrizione	Conf.	Listino
3M8825	classe FFP2	5	15,55 €

**RESPIRATORE PER POLVERI CON VALVOLA 8835+**



Respiratore con valvola rappresenta il più sofisticato livello di sicurezza delle vie respiratorie per i facciali filtranti. Il suo morbido bordo di tenuta e l'ampia superficie filtrante offrono la massima protezione. Gli attacchi degli elastici a 4 punti garantiscono un'aderenza perfetta al volto.



FFP3

Cod.	Descrizione	Conf.	Listino
3M8835	classe FFP3	5	17,85 €

**RESPIRATORE PER POLVERI CON VALVOLA 8833**



Respiratore a conchiglia, filtrazione efficace contro particelle solide, liquidi non volatili e fumi bassa resistenza respiratoria garantendo un'efficienza filtrante prolungata.



FFP3

Cod.	Descrizione	Conf.	Listino
3M8833	classe FFP3	10	9,11 €



**RESPIRATORE PER POLVERI 9913**



Offre sollievo in presenza di vapori organici e protegge da livelli moderati di polveri fini e nebbie. Si adatta a diverse conformazioni facciali.



FFP1

ai carboni attivi

Cod.	Descrizione	Conf.	Listino
3M9913	classe FFP1	20	7,33 €

**RESPIRATORE PER POLVERI CON VALVOLA 9914**



Protegge dal rischio di irritazioni dovute alla presenza di specifici gas e vapori presenti spesso insieme alle polveri. Si adatta a diverse conformazioni facciali.



FFP1

ai carboni attivi

Cod.	Descrizione	Conf.	Listino
3M9914	classe FFP1	10	6,84 €

**RESPIRATORE PER POLVERI CON VALVOLA 9922**



Offrono una protezione efficace contro polveri, nebbie e ozono. Offrono anche sollievo in presenza di moderati livelli di vapori organici.



FFP2

ai carboni attivi

Cod.	Descrizione	Conf.	Listino
3M9922	classe FFP2	10	9,49 €

**RESPIRATORE PER POLVERI CON VALVOLA 9925**



Respiratore per saldatura con valvola protegge sia da concentrazioni modeste di polveri fini e nebbie sia dai fumi di saldatura, di metalli e ozono con caratteristiche di elevato comfort come il morbido bordo di tenuta interno.



FFP2

ai carboni attivi

Cod.	Descrizione	Conf.	Listino
3M9925	classe FFP2	10	15,80 €

**RESPIRATORE PER POLVERI CON VALVOLA 9926**



Offrono sollievo in presenza di moderati livelli di gas acidi e proteggono da livelli moderati di polveri fini, nebbie e fumi di metallo. Il loro utilizzo previene le irritazioni dovute a particolari gas e vapori.



FFP2

ai carboni attivi

Cod.	Descrizione	Conf.	Listino
3M9926	classe FFP2	10	11,25 €

SERIE 8000 + PREMIUM

SERIE 8300 CONFORT

SERIE 9000 SPECIAL

## RESPIRATORE A SEMIMASCHERA SENZA MANUTENZIONE



Respiratore a semimaschera pronta all'uso, esente da manutenzione, studiata per offrire una protezione efficace e confortevole da vapori organici e polveri presenti in molti settori industriali.

FFA1P2



Cod.	Pz	Conf.	Listino
3M4251	1	10	44,80 €

## RESPIRATORE A SEMIMASCHERA SENZA MANUTENZIONE



Respiratore a semimaschera pronta all'uso, esente da manutenzione, studiata per offrire una protezione efficace e confortevole da vapori organici e polveri presenti in molti settori industriali.

FFA2P3D



Cod.	Descrizione	Conf.	Listino
3M4255	classe FFA2P3 R D	10	57,90 €

## RESPIRATORE A SEMIMASCHERA SENZA MANUTENZIONE



Semimaschera pronta all'uso, esente da manutenzione, studiata per offrire una protezione efficace e confortevole da vapori organici, vapori inorganici e gas acidi, polveri presenti in molti settori industriali.

FFABE1P3



Cod.	Descrizione	Conf.	Listino
3M4277	classe FFABE1P3 R D	10	60,90 €

## RESPIRATORE A SEMIMASCHERA SENZA MANUTENZIONE



Respiratore a semimaschera pronta all'uso, esente da manutenzione, studiata per offrire una protezione efficace e confortevole da vapori organici, vapori inorganici e gas acidi, ammoniaca, polveri presenti in molti settori industriali.

FFABE1P3RD



Cod.	Descrizione	Conf.	Listino
3M4279	classe FFABE1P3 R D	10	68,60 €

## RESPIRATORE FACCIALE A SEMIMASCHERA RIUTILIZZABILE



Repiratore semplice da usare, leggerissimo e richiede una manutenzione minima. I filtri sono forniti separatamente.



Cod.	Misure	Conf.	Listino
3M6100	piccolo	8	36,40 €
3M6200	medio	8	36,40 €
3M6300	grande	8	36,40 €

## FILTRO PER POLVERI



Classe P1.



Cod.	Descrizione	Conf.	Listino
3M5911	classe P1	120	3,16 €
3M5925	classe P2	80	8,03 €
3M5935	classe P3	80	9,26 €

## GHIERA PER FILTRI SERIE 5000/6000



Cod.	Pz	Conf.	Listino
3M501	2	20	4,09 €

## PREFILTRO RESPIRATORE SERIE 4251/4255

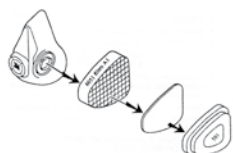

Cod.	Descrizione	Conf.	Listino
3M400	per serie 4251 - 4255	-	1,26 €

## FACCIALE A SEMIMASCHERA



Sistema di aggancio rapido Quick Latch che ne facilita l'indossamento e la rimozione.



Cod.	Descrizione	Conf.	Listino
3M6501QL	taglia piccola	10	53,50 €
3M6502QL	taglia media	10	53,50 €
3M6503QL	taglia grande	10	53,50 €

## RESPIRATORE FACCIALE A SEMIMASCHERA RIUTILIZZABILE



Il respiratore a semimaschera riutilizzabile ha dettato un nuovo standard in fatto di comfort. La valvola di esalazione brevettata aumenta la durata e si pulisce facilmente.



Cod.	Descrizione	Conf.	Listino
3M7501	taglia piccola	10	72,10 €
3M7502S	taglia media	10	72,10 €
3M7503	taglia grande	10	72,10 €

**FILTRO PER GAS E VAPORI ORGANICI**



Adatta per semimaschere e maschere a pieno facciale. Sistema a baionetta per un facile utilizzo.



Cod.	Descrizione	Conf.	Listino
3M6051	classe A1	64	12,85 €
3M6055	classe A2	64	15,80 €
3M6054	classe K1	64	15,80 €
3M6057	classe ABE1	64	14,40 €
3M6059	classe ABEK1	64	15,80 €
3M6099	classe A2 + P3	32	47,90 €

**FILTRO PER POLVERI**



Cod.	Descrizione	Conf.	Listino
3M2125	classe P2	80	7,07 €
3M2138	classe P3	80	10,15 €

**SALVIETTE DETERGENTI**



Imbevute con detergente che pulisce il facciale senza danneggiarlo.



Cod.	Pz	Conf.	Listino
3M105	2	1	0,63 €

**RESPIRATORE A MASCHERA PIENO FACCEIA RIUTILIZZABILE**



Respiratore maneggevole e confortevole. La nuova valvola di esalazione offre maggiore durata e si pulisce facilmente.



Cod.	Descrizione	Conf.	Listino
3M6700S	taglia piccola	10	228,50 €
3M6800S	taglia media	10	228,50 €
3M6900S	taglia grande	10	228,50 €

**PELLICOLA SALVASCHERMO PER SERIE 6000**



Cod.	Descrizione	Conf.	Listino
3M6885	trasparente	25	3,09 €

**SCEGLIERE LA GIUSTA CLASSE DI PROTEZIONE**

ATTIVITÀ		FILTRO	CLASSE DI PROTEZIONE	NOTE
Decapaggio	Solventi organici / Diclorometano	6098	AX	Eventuale sistema ad aria compressa
	Decapante a base di ammoniaca	6059	ABEK	Eventuale sistema ad aria compressa
Saldatura	Stratificazioni PUR	6057 + 5935	ABEP3	-
	Acciaio legato	6057 + 5935	ABEP3	Se gli elettrodi emettono gas nocivi
	Temperatura di saldatura superiore ai 1000 °C	-	Sistema ad aria compressa	-
Verniciatura	Vernici a base di solventi	6055	A2	-
	Vernici ad acqua (con residui di solventi)	6051	A1	-
	Vernici antivegetative	6055	A2	-
Spruzzo	Vernici a base di solventi, resine sintetiche	6055 + 5925	A2P2	-
	Verniciatura a pennello	6051	A1	-
	Pesticidi (organici / che evaporano)	6055 + 5925	A2P2	Eventuale sistema ad aria compressa
Incollaggio	Colle contenenti solventi	6051	A1	A2P2 in caso di colle a spruzzo
	Anidride solforosa	6057	ABE	-
Contatto con	Acido cloridrico (acido muriatico)	6057	ABE	Maschera facciale per ulteriore protezione al viso
	Liquame organico	6059	ABEK	
	Ammoniaca	6059	ABEK	Maschera facciale per ulteriore protezione al viso
Pulitura con	Benzina solvente / nitrodiluizioni	6055	A2	-
	Stoccaggio / trasporto di merce pericolosa	6099	ABEKP3	-

## MASCHERA SALDATURA 3M SPEEDGLAS 9100

Senza finestre laterali.  
Possibilità di bloccaggio di qualunque grado oscurante.  
Funzione di ritardo per impostare il tempo di apertura da oscuramento a chiaro.  
Sensibilità di rilevazione dell'arco regolabile per una commutazione affidabile.



Cod.	Descrizione	Conf.	Listino
3M501105	con filtro 9100 V	1	792,00 €
3M501115	con filtro 9100 X	1	925,00 €

## MASCHERA SALDATURA 3M SPEEDGLAS 9100 FX

Finestre laterali con filtri di gradazione 5 per un campo visivo più ampio. Copristesa in tessuto resistente a scintille e schizzi. L'aria espirata viene eliminata attraverso gli sfiiati laterali. Ampia visiera protettiva trasparente (17 x 10 cm) è incurvata per aumentare la visione periferica.



Cod.	Descrizione	Conf.	Listino
3M541805	con filtro 9100 V	1	1.175,00 €

## MASCHERA SALDATURA 3M 10V

Tonalità scura variabile da 10 a 12 (10V). Design robusto per uso industriale. Peso ridotto, solo 390 grammi (compreso schermo per saldatura auto-oscurante). Indossabile con occhiali di sicurezza e respiratori monouso.



Cod.	Descrizione	Conf.	Listino
3M101101	con filtro 10V	1	211,50 €

## MASCHERA SALDATURA 3M SPEEDGLAS 100

Con filtro per saldatura a oscuramento automatico di livelli variabili. Livello di oscuramento variabile 8-12 (100-V). Particolarmente indicato per molatura e saldatura MMA, MIG/MAG e TIG (>20A). Possibilità di bloccare la tonalità chiara, ad esempio per la molatura



Cod.	Descrizione	Conf.	Listino
3M751120	con filtro 100 V	1	373,50 €

## LAMINA PROTETTIVA ESTERNA PER SPEEDGLAS



Cod.	Descrizione	Conf.	Listino
3M526000	mod. 9100	1	373,50 €
3M527001	antigraffio per 9100	1	10,55 €
3M527070	anticalore per 9100	1	10,20 €
3M776000	mod. 100	1	5,86 €

## LENTI DI RICAMBIO PER VISIERA UVEX PHEOS

Per visiere in policarbonato con rivestimento uvex supravision excellence. Lenti antiappannanti e antigraffio.



Cod.	Lenti	Conf.	Listino
062733	neutre	1	29,10 €

## VISIERA UVEX PHEOS FACEGUARD

Sistema di protezione per il viso completamente premontato, immediatamente pronto per l'uso. Robusta visiera in policarbonato con tecnologia di rivestimento uvex supravision excellence: lenti interne antiappannanti, lenti esterne con elevate proprietà antigraffio e resistenti alle sostanze chimiche. Blocco graduale della visiera, posizione di riposo centrale sul capo. Design essenziale e massima libertà di movimento.



Cod.	Lenti	Conf.	Listino
062731	neutre	1	87,50 €

## VISIERA UVEX PHEOS FACEGUARD

Sistema di protezione per il viso con dispositivo di protezione dell'udito completamente premontato, immediatamente pronto per l'uso. Robusta visiera in policarbonato con tecnologia di rivestimento uvex supravision excellence: lenti interne antiappannanti, lenti esterne con elevate proprietà antigraffio e resistenti alle sostanze chimiche. Blocco graduale della visiera, posizione di riposo centrale sul capo. Design essenziale e massima libertà di movimento.



Cod.	Lenti	Conf.	Listino
062732	trasparenti	1	119,50 €

## SALVASUDORE IN SPUGNA PER SPEEDGLAS 100 - 9000 - SL

Comodo salvasudore da sostituire generalmente una volta al mese.



Cod.	Pz	Conf.	Listino
3M167520	3	1	19,25 €

## SALVASUDORE IN SPUGNA PER SPEEDGLAS 9100

Comodo salvasudore da sostituire generalmente una volta al mese.



Cod.	Pz	Conf.	Listino
3M168015	3	1	9,62 €



**3M VERSAFLO SISTEMA DI RESPIRAZIONE**

Con bardatura capo integrata			Con bardatura capo riutilizzabile		
					
Cod.	TG.	Listino	Cod.	TG.	Listino
3MS133S	S	117,00 €	3MS433	S/L	152,00 €
3MS133L	L	81,60 €	3MS533	S/L	177,00 €
			3MS655	UN	173,50 €
			3MS657	UN	169,50 €
			3MS757	UN	257,00 €

**3M VERSAFLO ELMETTI SERIE M**

Elmetti			Elmetti con coperture		
					
Cod.	TG.	Listino	Cod.	TG.	Listino
3MM306	UN	689,00 €	3MM406	UN	1.402,00 €
3MM307	UN	689,00 €	3MM407	UN	1.500,00 €

**TUBI DI RESPIRAZIONE**

Leggero (in 2 lunghezze)		A lunghezza		Polveri + gas e vapori	
					
Cod.	Listino	Cod.	Listino	Cod.	Listino
3MBT20S	121,50 €	3MBT20L	121,50 €	3MBT30	173,50 €
				3MBT40	321,00 €

**GRUPPI DI FILTRAZIONE**

3M™ Versaflo™ Powered Air Turbo TR-600 Polveri + gas e vapori		3M™ Versaflo™ Air Turbo TR-300 + Solo polveri (opzionale filtro per vapori organici e gas acidi al di sotto della soglia di TLV)	
			
<b>3MTR619E (STARTERKIT)</b>	2.758,00 €	<b>3MTR315E (STARTERKIT)</b>	1.716,00 €

**STARTER KIT:** unità turbo TR-602E, filtro A2P, coperchio per filtro TR-6310E, filtro 2AP TR-6310E, tubo di respirazione a lunghezza variabile BT-30, cintura easy-clean TR-627, batteria alta capacità TR-632, kit caricabatteria singolo TR-641E, pre-filtri (x10) TR-6600, parascintille (x2) TR-662, indicatore di flusso TR-971.



**STARTER KIT:** unità turbo TR-302E, batteria 8h TR-332, caricabatteria TR-341E, prefiltro TR-3600, filtro TR-3712E, cintura TR-325, tubo BT-30.



**ACCESSORI PER 3M VERSAFLO TR-600**

	Cod.	Descrizione	Listino
<b>Filtri</b> 	3MTR6710E	filtro per polveri	73,30 €
	3MTR6700FC	coperchio per filtro TR-6710E	73,30 €
	3MTR6820E	filtro per polveri e odori fastidiosi	96,50 €
	3MTR6800FC	coperchio per filtro TR-6820E	27,15 €
	3MTR6110E	filtro A1P	137,00 €
	3MTR6130E	filtro ABE1P	775,00 €
	3MTR6100FC	coperchio filtro TR-6110E / TR-6130E	27,15 €
	3MTR6310E	filtro A2P3	156,00 €
	3MTR6300FC	coperchio per filtro TR-6310E	27,15 €
	3MTR6580E	filtro ABE2K1HgP	220,00 €
3MTR6500FC	coperchio per filtro TR-6580E	27,15 €	
<b>Batterie</b> 	Cod.	Descrizione	Listino
	3MTR630	standard (5-6 ore)	600,00 €
	3MTR632	alta capacità (10-12 ore)	807,00 €
<b>Caricabatterie</b> 	Cod.	Descrizione	Listino
	3MTR641E	stazione singola	433,00 €
	3MTR644E	stazione a 4 slot	2.154,00 €

**ACCESSORI PER 3M VERSAFLO TR-300**

	Cod.	Descrizione	Listino
<b>Filtri</b> 	3MTR3600	prefiltro	32,00 €
	3MTR3712E	filtro per polveri	61,60 €
	3MTR3802E	filtro polveri e vapori (inferiore TLV)	70,90 €
	3MTR3822E	filtro polveri e gas acidi (inferiore TLV) e HF (fino a 10 xTLV)	75,60 €
<b>Batterie</b> 	Cod.	Descrizione	Listino
	3MTR332	alta capacità (10-12 ore)	563,00 €
<b>Caricabatterie</b> 	Cod.	Descrizione	Listino
	3MTR341E	stazione singola	411,00 €
	3MTR344E	stazione a 4 slot	1.642,00 €

## INSERTI AURICOLARI MONOUSO



Composti da materiale in morbida schiuma ipoallergenica che garantisce massimo comfort e pressione ridotta all'interno dell'orecchio. Per alta temperatura, esposizione al rumore continua o di lungo periodo, industria generica.



Cod.	Descrizione	Conf.	Listino
3M1100	senza cordoncino	200	0,28 €
3M1110	con cordoncino	100	0,65 €

## COPPIA INSERTI AURICOLARI MONOUSO



Questi inserti auricolari non richiedono alcuna modellatura. Per inserirli è sufficiente spingerli delicatamente. Lo stelo blu e flessibile ne semplifica l'inserimento e la rimozione e aiuta a mantenere le punte pulite anche quando le mani dell'utilizzatore sono sporche. L'esclusiva punta di schiuma E-A-Rform™ è modellata e dimensionata per aderire in modo ottimale alla maggior parte dei condotti uditivi.



Cod.	Descrizione	Conf.	Listino
3MEX01020	con cordino	1	1,26 €

## INSERTI AURICOLARI MONOUSO YELLOW NEONS



Inserti auricolari ad alta attenuazione ideali per un'ampia varietà di applicazioni rumorose con morbido tessuto per il comfort dell'orecchio. Morbida schiuma per un confortevole utilizzo prolungato.



Cod.	Descrizione	Conf.	Listino
3MES01001	senza cordoncino	250	0,24 €

## INSERTI AURICOLARI MONOUSO



In morbida schiuma prodotta con un polimero fonoassorbente e offrono un'eccellente protezione dell'udito e comfort prolungato. Ideali per l'uso in ambienti rumorosi, sul lavoro e nel tempo libero. Senza cordicino.



Cod.	Descrizione	Conf.	Listino
3MPP01002	astuccio in carta	250	0,37 €
3MPB01000	bustina in polipropilene	200	0,32 €

## INSERTI AURICOLARI



In pratica custodia con attacco per cintura che mantiene gli inserti puliti e protetti quando non vengono indossati.



Cod.	Descrizione	Conf.	Listino
3M1261	senza cordoncino	50	2,96 €
3M1271	con cordino	50	3,48 €

## CUFFIA ANTIRUMORE



Archetto regolabile.



Cod.	Descrizione	Conf.	Listino
GA03711	pieghevole	10	11,30 €

## INSERTI AURICOLARI PREFORMATI



Inserti auricolari preformati indicati per esigenze di praticità e uso prolungato. Gli esclusivi inserti a misura unica sono adatti a ogni condotto uditivo e offrono un elevato livello di attenuazione.



Cod.	Descrizione	Conf.	Listino
3MUF01000	con cordicino	50	3,68 €

## INSERTI AURICOLARI CON ARCHETTO



L'archetto flessibile e gli inserti auricolari arrotondati in schiuma assicurano facilità di utilizzo, pressione ridotta e comoda tenuta. Per esposizione al rumore intermittente / breve periodo.



Cod.	Descrizione	Conf.	Listino
3M1310	archetto flessibile	10	10,80 €
3M1311	inserti auricolari	20	3,45 €

## CUFFIA ANTIRUMORE PROFESSIONALE



Modello compatto. Archetto regolabile. Auricolare in poliester.



Cod.	Descrizione	Conf.	Listino
GA0367	archetto regolabile	10	14,50 €

## CUFFIA ANTIRUMORE H510A OPTIME I

3M



Archetto realizzato in metallo e rivestito in pelle sintetica. Coppe auricolari in materiale plastico e imbottitura in schiuma.



Cod.	Descrizione	Conf.	Listino
3MH510A	in plastica antiurto	20	34,20 €

## CUFFIA ANTIRUMORE H520A OPTIME II

3M



Archetto realizzato in metallo e rivestito in pelle sintetica. Coppe auricolari in materiale plastico e imbottitura in schiuma.



Cod.	Descrizione	Conf.	Listino
3MH520A	in plastica antiurto	20	44,80 €

## CUFFIA AURICOLARE OPTIME III

3M



Protezione acustica ad alte prestazioni per l'uso in ambienti estremamente rumorosi. La protezione è basata su una tecnologia con doppio involucro che riduce al minimo la risonanza nell'involucro di contenimento per la massima attenuazione delle alte frequenze.



Cod.	Descrizione	Conf.	Listino
3MH540A	bardatura temporale	20	51,60 €

## CUFFIA TEMPORALE X3A

3M

Cuffia ad alte prestazioni, l'ideale per l'uso in ambienti con rumori moderati nell'industria forestale, nell'ingegneria pesante, ecc. Ampi e morbidi cuscinetti contribuiscono a ridurre la pressione attorno alle orecchie. Ampio spazio all'interno delle coppe per ridurre la formazione di umidità e il ristagno di calore.



Cod.	Descrizione	Conf.	Listino
3MX3A	bardatura temporale	10	57,20 €

## CUFFIA UVEX PHEOS K1P

uvex

Comfort eccezionale grazie ai cuscinetti in memory foam, extra morbidi, anche in caso di utilizzo prolungato. Rotazione a 360 gradi per le modalità "pronto all'uso" e "riposo". Le cuffie per elmetto possono essere utilizzate solo in combinazione con le visiere uvex pheos.



Cod.	Descrizione	Conf.	Listino
062734	attacco a baionetta	1	32,90 €



## OCCHIALE PROTETTIVO "SPORT B 507"



Lenti antigraffio.



Cod.	Lenti	Conf.	Listino
FU-6000	trasparenti	12	5,87 €

## OCCHIALE PROTETTIVO "WAVE"



Lenti antigraffio.



Cod.	Lenti	Conf.	Listino
FU-6014	gialle	12	4,90 €
FU-6015	trasparenti	12	6,21 €

## OCCHIALE PROTETTIVO "JUMP"



Lenti antigraffio.



Cod.	Lenti	Conf.	Listino
FU-6021	trasparenti	12	6,56 €

## OCCHIALE PROTETTIVO WORK 2



Lenti antigraffio.  
Con protezione laterale.



Cod.	Lenti	Conf.	Listino
FU-6020	trasparenti	12	5,64 €

## OCCHIALE PROTETTIVO SKIPPER GRIGIO



Lenti antigraffio.



Cod.	Lenti	Conf.	Listino
FU-6016	grigie	12	9,32 €

## OCCHIALE DI PROTEZIONE 3M SECUREFIT



Garantiscono un'indossatura comoda e confortevole grazie alle astine realizzate con 3M™ Pressure Diffusion Technology. Rischi da radiazioni ottiche.



Cod.	Lenti	Conf.	Listino
3MSF201AF	trasparenti	20	11,70 €

## OCCHIALE DI PROTEZIONE 3M SECUREFIT



Garantiscono un'indossatura comoda e confortevole grazie alle astine realizzate con 3M™ Pressure Diffusion Technology. Per interni ed esterni. Rischi da radiazioni ottiche.



Cod.	Lenti	Conf.	Listino
3MSF401AF	trasparenti	20	14,35 €
3MSF410AS	specchiate	20	17,30 €

## OCCHIALE DI PROTEZIONE 3M SECUREFIT



Robusti e confortevoli, studiati per la protezione degli occhi per tempi di utilizzo prolungati.



Cod.	Lenti	Conf.	Listino
3MSF101AF	trasparenti	20	10,10 €

## OCCHIALE DI PROTEZIONE 3M



Gli occhiali della serie 2720 sono leggeri e offrono all'utilizzatore il massimo comfort oltre ad una protezione affidabile.



Cod.	Lenti	Conf.	Listino
3M2721	grigie	20	14,10 €
3M2722	gialle	20	14,10 €

**SOVRAOCCHIALE**



In policarbonato leggero presentano protezioni laterali e sopraccigliari integrate. Possono essere indossati da soli oppure con occhiali da vista più moderni.



Cod.	Lenti	Conf.	Listino
3M714480001M	trasparenti	20	4,11 €

**OCCHIALE DI PROTEZIONE 3M SOLUS**



Montatura sottile con morbide componenti colorate sulle stanghette. Lenti in policarbonato per una buona resistenza agli impatti. Trattamento anti-appannamento 3M™ Scotchgard™ di livello superiore. Leggeri. Nasello morbido.



Cod.	Lenti	Conf.	Listino
3MS1101SGAKT	trasparenti	20	35,70 €

**SOVRAOCCHIALE DI PROTEZIONE**



Atigraffio ed antiappannamento.



Cod.	Lenti	Conf.	Listino
3MOX3000	trasparenti	20	14,55 €

**OCCHIALE A MASCHERINA GEAR 500**



con fascia elastica regolabile e un inserto ottico per lenti da vista opzionale. Questi occhiali sono disponibili con trattamento anti-appannamento 3M™ Scotchgard™. Fascia elastica in Nylon regolabile.



Cod.	Lenti	Conf.	Listino
3MGG501SGAF	trasparenti, grigie	10	38,00 €

**OCCHIALE DI PROTEZIONE 3M TORA**



Le lenti a base tridimensionale offrono una visione periferica eccellente e una protezione laterale perfetta. Lenti e stanghette in colori abbinati. Buona resistenza agli impatti con trattamento antigraffio. Trattamento speciale antiappannamento. Estremamente leggeri.



Cod.	Lenti	Conf.	Listino
3M71501-1CP	trasparenti	20	10,80 €

**OCCHIALE DI PROTEZIONE**



Occhiale a mascherina leggero. Ventilazione indiretta, banda elastica.



Cod.	Lenti	Conf.	Listino
3M2890	trasparenti	10	25,30 €



## NORMATIVA REQUISITI PER I GUANTI DI PROTEZIONE

I guanti da lavoro rientrano nella categoria dei Dispositivi di Protezione Individuale (DPI), ovvero tutte quelle attrezzature che sono tenuti ad indossare coloro che svolgono mansioni esposte a rischi. In base al livello di rischio a cui i lavoratori sono esposti, esistono diverse categorie di guanti da lavoro.



**CATEGORIA I** Il produttore è responsabile della conformità dei suoi prodotti rispetto ai criteri fondamentali della Direttiva.

**CATEGORIA II** Certificato di conformità ottenuto presso un organismo notificato.

**CATEGORIA III** Certificato di conformità e controllo regolare della produzione presso il produttore, effettuato presso gli organismi notificati

### EN420 REQUISITI GENERALI (SOLO PER RISCHI MINORI)

Guanti destinati a proteggere l'utilizzatore da uno o più dei seguenti casi:

- azione meccanica, i cui effetti sono superficiali
- materiali detergenti a debole azione e dagli effetti facilmente reversibili
- rischi incontrati nella manipolazione di componenti caldi che non espongono l'utilizzatore ad una temperatura maggiore di 50 °C oppure ad impatti pericolosi
- agenti atmosferici da natura né eccezionale, né estrema
- impatti minori e vibrazioni che non coinvolgono parti vitali del corpo e i cui effetti non possano causare lesioni irreversibili

### EN388 RISCHI MECCANICI



ABCDEF

**A** - resistenza all'abrasione (livello da 0 a 4)

**B** - resistenza al taglio per tranciatura (livello da 0 a 5)

**C** - resistenza allo strappo (livello da 0 a 4)

**D** - resistenza alla perforazione (livello da 0 a 4)

**E** - resistenza al taglio conforme alla norma ISO13997 (livello da A a F)

**F** - protezione contro gli urti (superato o fallito)

a quanto precede può anche essere applicato il livello x da a a e, che significa "non testato" o "non applicabile".

### EN374-1 PROTEZIONE CHIMICA SPECIFICA



AJKLPR



JKL



**A** - metanolo

**B** - acetone

**C** - acetonitrile

**D** - diclorometano

**E** - bisolfuro di carbonio

**F** - toluene

**G** - dietilamina

**H** - tetraidrofurano

**I** - acetato di etilene

**J** - n-eptano

**K** - idrossido di sodio 40%

**L** - acido solforico 96%

**M** - acido nitrico 65%

**N** - acido acetico 99%

**O** - ammoniaca 25%

**P** - peroossido di idrogeno 30%

**S** - acido idrofluorico 40%

**T** - formaldeide 37%

TIPO A	Impermeabilità (EN 374-2) Tempo di passaggio ≥ 30 min per almeno 6 prodotti chimici della nuova lista (EN 16523-1)
TIPO B	Impermeabilità (EN 374-2) Tempo di passaggio ≥ 30 min per almeno 3 prodotti chimici della nuova lista (EN 16523-1)
TIPO C	Impermeabilità (EN 374-2) Tempo di passaggio ≥ 10 min per almeno 1 prodotto chimico della nuova lista (EN 16523-1)

### EN374-5 PROTEZIONE RISCHIO BATTERIOLOGICO



- protezione da funghi e batteri

### EN511



### PROTEZIONE AL FREDDO

- resistenza al freddo convettivo (livello da 0 a 4)
- resistenza al freddo da contatto (livello da 0 a 5)
- permeabilità all'acqua (livello 0 o 1)

### EN407

### RISCHI TERMICI



- comportamento al fuoco (livello da 0 a 4)
- resistenza al calore da contatto (livello da 0 a 4)
- resistenza al calore convettivo (livello da 0 a 4)
- resistenza al calore radiante (livello da 0 a 4)
- resistenza ai piccoli spruzzi di metallo fuso (livello da 0 a 4)
- resistenza ai grossi spruzzi di metallo fuso (livello da 0 a 4)

### COMPATIBILITÀ CON GLI ALIMENTI



- specifici per l'uso alimentare

## GUANTO NITRILE AZZURRO DARNI GOLD



Guanto da esame in nitrile senza polvere, internamente clorinato, di colore azzurro, elevata resistenza, ottimo grip. Dita texturizzate. 240 mm - min. 4,5 gr. AQL 1.0.

Dita texturizzate



KPT

Cod.	Taglia	Pz	Conf.	Listino
934001.S	S	100	10	12,10 €
934001.M	M	100	10	12,10 €
934001.L	L	100	10	12,10 €
934001.XL	XL	100	10	12,10 €

## GUANTO IN NITRILE AZZURRO DARNI ONE



Guanto da esame in nitrile senza polvere, internamente clorinato, di colore azzurro, ad elevata resistenza, idoneità alimentare. Dite texturizzate. 240 mm - min. 7,0 gr. AQL 1.0.

Dite texturizzate



JKPT

Cod.	Taglia	Pz	Conf.	Listino
934005.S	S	100	10	23,25 €
934005.M	M	100	10	26,35 €
934005.L	L	100	10	26,35 €
934005.XL	XL	100	10	26,35 €

## GUANTO IN NITRILE ZIGRINATO ARANCIO DARNI ORANGE



Guanto in nitrile arancione, senza polvere, superficie testurizzata 3D a diamante, idoneità alimentare. 240 mm - min. 8,4 gr. AQL 1.0.

Superficie testurizzata 3D a diamante



JKPT

Cod.	Taglia	Pz	Conf.	Listino
053667	S	50	10	15,00 €
053670	M	50	10	15,00 €
053671	L	50	10	15,00 €

## GUANTO IN LATTICE BIANCO DAR EX



Guanto da esame in lattice con polvere, spessore ottimale, ottima elasticità, superficie liscia. 240 mm - min. 5,0 gr. AQL 0.65.



KP

Cod.	Taglia	Pz	Conf.	Listino
934000.S	S	100	10	18,30 €
934000.M	M	100	10	18,30 €
934000.L	L	100	10	18,30 €
934000.XL	XL	100	10	18,30 €

## GUANTO IN LATTICE BLU DAR HR



Guanto da esame in lattice ad elevato spessore, rivestimento interno in polimeri sintetici, colore blu scuro, manichetta lunga 300 mm, elevata protezione. Superficie testurizzata. 300 mm - min. 20 gr. AQL 0.65.

Superficie testurizzata



polsino lungo



KPT

Cod.	Taglia	Pz	Conf.	Listino
934003.M	M	50	10	16,50 €
934003.L	L	50	10	16,50 €
934003.XL	XL	50	10	16,50 €

## GUANTO IN LATTICE BICOLORE



Guanto in lattice naturale a doppia immersione, (spessore maggiorato) felpato antibatterico internamente, antiscivolo esterno. Utilizzo versatile per prodotti moderatamente aggressivi. Adatto per sostanze alimentari. Categoria III.



1010X AKLMNP

Cod.	Taglia	Conf.	Listino
IC0246.S	S	12	1,93 €
IC0246.M	M	12	1,93 €
IC0246.L	L	12	1,93 €
IC0246.XL	XL	12	1,93 €

## GUANTO IN LATTICE FELPATO



In lattice naturale, internamente felpato. Ottima elasticità, sensibilità e presa anche di oggetti bagnati. Sufficiente resistenza meccanica e buona resistenza chimica a detersivi e detersivi moderatamente concentrati ed a prodotti debolmente aggressivi. Spessore 0,4 mm. Categoria III.



1010X KLMPST

Cod.	Taglia	Conf.	Listino
IC1465.M	M	12	1,37 €
IC1465.L	L	12	1,37 €
IC1465.XL	XL	12	1,37 €

## GUANTO IN NEOPRENE NERO NEOFLEX



Guanto in mescola policloroprene e lattice di gomma naturale alogenata, felpato antibatterico internamente, antiscivolo esterno. Utilizzo generale dove è richiesta buona resistenza chimica e meccanica. Categoria III.



3110X AKLMNPST

Cod.	Taglia	Conf.	Listino
IC1014.M	M	12	2,44 €
IC1014.L	L	12	2,44 €
IC1014.XL	XL	12	2,44 €
IC1014.XXL	XXL	12	2,44 €

## GUANTO IN NITRILE VERDE



Guanto sintetico in acrilonitrile e butadiene polimero, felpato antibatterico internamente, antiscivolo esterno. Utilizzo generale dove è richiesta ottima resistenza chimica e meccanica. Categoria III.



4101X AJKLMNPOT

Cod.	Taglia	Conf.	Listino
IC1052.M	M	12	3,30 €
IC1052.L	L	12	3,30 €
IC1052.XL	XL	12	3,30 €
IC1052.XXL	XXL	12	3,30 €

**GUANTO IN NYLON SPALMATURA POLIURETANO BIANCO**



Palmo ricoperto in poliuretano, polso elasticizzato e dorso aerato. Linea economica. Categoria II.



3131X

Cod.	Taglia	Conf.	Listino
GA7987	7	12	1,42 €
GA7988	8	12	1,42 €
GA7989	9	12	1,42 €
GA7990	10	12	1,42 €

**GUANTO IN NYLON SPALMATURA POLIURETANO NERO**



Palmo ricoperto in poliuretano, polso elasticizzato e dorso aerato. Linea economica. Categoria II.



4131X

Cod.	Taglia	Conf.	Listino
GA7978	8	12	1,47 €
GA7979	9	12	1,47 €
GA7980	10	12	1,47 €

**GUANTO POLIESTERE SPALMATURA IN POLIURETANO BIANCO**



Materiale della fodera in Nylon. Materiale del rivestimento in PU su palmo e dita. Finitura liscia. Polso lavorato a maglia. Ottima flessibilità e comfort, resistente, antipolvere, sudorazione della mano limitata. Categoria II.



4131X

Cod.	Taglia	Conf.	Listino
ZG30810.L	L	12	1,77 €
ZG30810.XL	XL	12	1,77 €
ZG30810.XXL	XXL	12	1,77 €

**GUANTO POLIESTERE SPALMATURA IN POLIURETANO NERO**



Materiale della fodera in Nylon. Materiale del rivestimento in PU su palmo e dita. Finitura liscia. Polso lavorato a maglia. Ottima flessibilità e comfort, resistente, antipolvere, sudorazione della mano limitata. Categoria II.



4131X

Cod.	Taglia	Conf.	Listino
ZG30815.S	S	12	1,67 €
ZG30815.M	M	12	1,67 €
ZG30815.L	L	12	1,67 €
ZG30815.XL	XL	12	1,67 €
ZG30815.XXL	XXL	12	1,67 €

**GUANTO IN NYLON SPALMATURA POLIURETANO BIANCO**



Palmo ricoperto in poliuretano, polso elasticizzato e dorso aerato. Linea professionale. Lunghezza polsino 7 cm. Categoria II.



3131X

Cod.	Taglia	Conf.	Listino
RCG85.S	6	12	2,70 €
RCG85.M	7	12	2,70 €
RCG85.L	8	12	2,70 €
RCG85.XL	9	12	2,70 €
RCG85.XXL	10	12	2,70 €

**GUANTO MICROFOAM LATEX**



Palmo ricoperto in lattice e polsino elasticizzato. Zigrinato esternamente. Lunghezza polsino 6,5/7,5 cm, spessore 15 mm. Categoria II.



1121X

Cod.	Taglia	Conf.	Listino
934014.8	8	12	1,38 €
934014.9	9	12	1,38 €
934014.10	10	12	1,38 €

**GUANTO IN NYLON E LATTICE SHABU FLEX**



Ottima presa anche a contatto con superfici bagnate ed elevata flessibilità. Elevata resistenza all'usura. Polso elasticizzato e dorso aerato. Categoria II.



3131X

Cod.	Taglia	Conf.	Listino
GA8414	8	12	3,95 €
GA8415	9	12	3,95 €
GA8416	10	12	3,95 €

**GUANTO IN COTONE E POLIESTERE EKO 400**



In cotone/poliestere, palmo ricoperto in lattice. Dorso aerato. Polso elasticizzato. Modello economico. Categoria II.



2143X

Cod.	Taglia	Conf.	Listino
GA8278	M	12	2,45 €
GA8279	L	12	2,45 €
GA8280	XL	12	2,45 €

**GUANTO IN POLIESTERE GRIGIO ECO-NBR**



In poliestere con palmo ricoperto in nitrile e polso elasticizzato. Categoria II.



4122X

Cod.	Taglia	Conf.	Listino
GA7908	7	12	1,30 €
GA7909	8	12	1,30 €
GA7910	9	12	1,30 €
GA7911	10	12	1,30 €
GA7912	11	12	1,30 €

## GUANTO IN NITRILE GIALLO/ARANCIO



Palmo ricoperto in nitrile spessorato e zigrinato per maggiore grip di presa, elasticizzato.



2121

Cod.	Taglia	Conf.	Listino
FU-7930	8	12	1,31 €
FU-7931	9	12	1,31 €
FU-7932	10	12	1,31 €

## GUANTO NERO NITRAN PLUS



Spalmatura sul palmo in nitrile schiumato, puntinato per una miglior presa. Ottima resistenza all'abrasione e al contempo notevole flessibilità e destrezza. Polso elasticizzato e aerato. Categoria II.



4121X

Cod.	Taglia	Conf.	Listino
034191	S	12	4,35 €
GA7913	M	12	4,35 €
GA7914	L	12	4,35 €
GA7915	XL	12	4,35 €

## GUANTO TECNICO IN NYLON E NITRILE DRIVER



Ottima destrezza e resistenza all'abrasione. Ottimo grip anche in presenza di oli e/o grassi. Polso con bordo orlato, fascetta elastica interna e apertura laterale. Categoria II.



4121A 1XXXX

Cod.	Taglia	Conf.	Listino
GA8419	8	12	8,21 €
GA8420	9	12	9,05 €
GA8421	10	12	9,05 €

## GUANTO 16 CRINKLE NITRILE BLU/NERO



Palmo leggermente rugoso rivestito in nitrile. Ottima resistenza all'abrasione. Polso elasticizzato e dorso areato. Categoria II.



4121X

Cod.	Taglia	Conf.	Listino
GA7916	8	12	2,18 €
GA7917	9	12	2,18 €
GA7918	10	12	2,18 €

## GUANTO GIALLO SONORA-NBR



Guanto in tessuto jersey impregnato in NBR. Areato. Polso maglia. Linea economica. Categoria II.



1122X

Cod.	Taglia	Conf.	Listino
GA7925	7	12	1,70 €
GA7926	8	12	1,70 €
GA7927	9	12	1,70 €
GA7928	10	12	1,70 €

## GUANTO TERMICO POWER GRAB



Palmo ricoperto con spalmatura ultraleggera in lattice che assicura massima flessibilità e durata. Finitura increspata per una presa eccezionale sia su superfici asciutte che bagnate. Elevata resistenza all'usura, polso elasticizzato e dorso aerato.



1141X 01X X2XXXX

Cod.	Taglia	Conf.	Listino
GA8406	8	12	8,23 €
GA8407	9	12	8,23 €
GA8408	10	12	8,23 €

## GUANTO POLIESTERE SPALMATURA IN NITRILE GRIGIO



Materiale della fodera in Nylon. Materiale del rivestimento in nitrile. Finitura palmo e dita rivestiti. Polso lavorato a maglia. Adatto a lavori pesanti e in presenza di olio, grasso, solventi o acqua, eccezionale durata e flessibilità. Categoria II.



4121X

Cod.	Taglia	Conf.	Listino
ZG30830.M	M	12	2,49 €
ZG30830.L	L	12	2,49 €
ZG30830.XL	XL	12	2,49 €
ZG30830.XXL	XXL	12	2,49 €

## GUANTO BROK 800 JERSEY NBR



Guanto NBR, manichetta in tela interamente ricoperto. Utilizzo versatile per la manipolazione, guanto caratterizzato da un'elevata resistenza all'abrasione. Categoria II.



4121X

Cod.	Taglia	Conf.	Listino
GA7900	10	12	2,74 €

## GUANTO TECNICO IN NYLON E NITRILE DRIVER WINTER



Supporto interno a filo continuo in nylon, rivestito in pile. Completamente ricoperto in microschiuma di nitrile. Ottima destrezza e resistenza all'abrasione. Ottimo grip anche in presenza di oli e/o grassi. Chiusura con velcro. Categoria II.



4121B 011X X2XXXX

Cod.	Taglia	Conf.	Listino
GU8115.9	9	12	16,00 €
GU8115.10	10	12	16,00 €
GU8115.11	11	12	16,00 €

**GUANTO BIANCO PELLE IN FIORE BOVINO**

In fiore bovino. Orloato. Elastico stringi polso interno.



2142X

Cod.	Taglia	Conf.	Listino
PN01465	9	12	3,24 €
PN01466	10	12	3,24 €
PN01467	11	12	3,24 €

**GUANTO IN CROSTA BOVINA**

Palmo rinforzato manichetta lunga 8 cm. Tipo economico.



4133X

Cod.	Taglia	Conf.	Listino
GA8225	10	12	4,98 €

**GUANTO IN NYLON E POLIURETANO ANTISCIVOLO / ANTITAGLIO**



Palmo ricoperto in poliuretano. Consigliato per operazioni delicate e di precisione. Ottima resistenza all'abrasione e durata. Polso elasticizzato e dorso areato. Categoria II.



4131X

Cod.	Taglia	Conf.	Listino
GU8058.7	7	12	2,54 €
GU8058.8	8	12	2,54 €
GU8058.9	9	12	2,54 €
GU8058.10	10	12	2,54 €

**GUANTO BIANCO PELLE IN FIORE BOVINO**



In fiore bovina. Orloato. Elastico stringi polso interno. Spessore ca. 1,7-2,4 cm.



3134X

Cod.	Taglia	Conf.	Listino
GA8212	8	12	3,14 €
GA8213	9	12	3,14 €
GA8214	10	12	3,14 €
GA8215	11	12	3,14 €

**GUANTO PELLE OVINA E COTONE**



Palmo in fiore ovina. Dorso in maglia di cotone elasticizzato. Polso elasticizzato regolabile con velcro. Categoria II.



2121X

Cod.	Taglia	Conf.	Listino
GA8033	7	12	5,65 €
GA8034	8	12	5,65 €
GA8035	9	12	5,65 €
GA8036	10	12	5,65 €
039313	11	12	5,65 €

**GUANTO ANTITAGLIO**



Guanto antitaglio in filato Dyneema, con palmo e dita spalmate in poliuretano, resistenza al taglio 3.



44343C

Cod.	Taglia	Conf.	Listino
059874	7	12	4,00 €
059875	8	12	4,00 €
059824	9	12	4,00 €
059825	10	12	4,00 €

**GUANTO IN PELLE BOVINA**



Con palmo e indice in pelle bovina top dorso crosta, orlato, spessore pelle 1 mm. Spessore crosta 1,2 mm.



2123X

Cod.	Taglia	Conf.	Listino
GA8219	9	12	3,64 €
GA8220	10	12	3,64 €

**SOTTOGUANTO COTONE BIANCO UOMO G 81**

Guanto cotone leggero ideale come sottoguanto.



Cod.	Taglia	Descrizione	Conf.	Listino
005198	unica	uomo	12	1,20 €
033556	unica	donna	12	1,20 €

**GUANTO FIBRA ANTITAGLIO**



Guanti antitaglio spalmati in poliuretano. Categoria II.



4242B

Cod.	Taglia	Conf.	Listino
ZG30840.L	8	12	5,60 €
ZG30840.XL	9	12	5,60 €
ZG30840.XXL	10	1	5,60 €

## ELMETTO "ARES ELM" CON MANOPOLA DI REGOLAZIONE

Questo articolo è accessorio essenziale per garantire la sicurezza nei cantieri senza rinunciare all'aspetto estetico. Provvisto di bordatura in plastica regolabile attraverso una comoda manopola sul retro e di fascia parasudore per garantire un alto livello di comfort in qualsiasi condizione.



Cod.	Colore	Conf.	Listino
ARESREG01	giallo	20	9,40 €

## CUFFIA TYVEK MICROFORATO

Cuffia con tondino elasticizzato. **Categoria I.**



Cod.	Ø cm	Colore	Conf.	Listino
020C9	50	bianco	100	1,41 €

## SOTTOPIEDI ANATOMICI IN TPR GEL

Sottopiedi anatomici in TPR GEL con elevato effetto ammortizzante. Supporto dell'arco plantare e cuscinetto nella zona del tallone.



Cod.	Taglia	Conf.	Listino
B7398U.3640	36/40	1	13,82 €
B7398U.4146	41/46	1	13,82 €

## GINOCCHIERA FLESSIBILE CON GEL

Fissaggio a strappo.



Cod.	Pz	Conf.	Listino
FU-2218	2	1	20,25 €

## CAPPUCCIO CON VISIERA TYVEK

In acetato trasparente. **Categoria I.**



Cod.	Taglia	Colore	Conf.	Listino
020C3	unica	bianco	100	5,01 €

## SOPRASCARPE TYVEK

In polipropilene leggero. Con elastico alle caviglie. Plantare 34 cm. **Categoria I.**



Cod.	Taglia	Colore	Conf.	Listino
020C8	unica	bianco	250	0,27 €

## SOTTOCASCO MICROFIBRA INTERNO IN PILE



Cod.	Taglia	Colore	Conf.	Listino
840016.NE	unica	nero	1	4,81 €

## CALOTTA TYVEK

Calotta con elastico alla nuca. Utilizzabile come sotto elmetto. **Categoria I.**



Cod.	Taglia	Colore	Conf.	Listino
020C4	unica	bianco	500	2,85 €

## SOVRASCARPE MONOUSO 3M 442

Le sovrascarpe protettive offrono una barriera generale contro le sostanze non pericolose. Tessuto traspirante, che copre tutto il piede per una protezione da polvere, grasso e altri contaminanti lievi. **Categoria I.**



Cod.	Taglia	Colore	Conf.	Listino
3M442	unica	bianco	50	0,85 €

## FASCIA IN PILE



Cod.	Descrizione	Taglia	Colore	Conf.	Listino
840011.NE	fascia	unica	nero	1	3,72 €
840015.NE	scaldacollo	unica	nero	1	4,96 €



## NORMATIVE ABBIGLIAMENTO PROTETTIVO

In base alla Direttiva CEE n. 89/686 e a tutte le sue modifiche e integrazioni, esistono 3 categorie di Dispositivi di Protezione individuale (DPI):

- **I cat.** - DPI semplici, destinati a proteggere contro rischi non gravi e comunque facilmente rilevabili
- **II cat.** - DPI intermedi, tutti quelli che non ricadono né nella I né nella III categoria
- **III cat.** - DPI complessi, destinati a proteggere contro rischi gravi o letali e comunque non rilevanti in tempo dall'operatore

Nell'ambito della III categoria per guidare l'utilizzatore nella scelta più appropriata dell'indumento protettivo, è stata determinata un'ulteriore classificazione con sei livelli di protezione (tipo):

- **Tipo 1** - indumento a tenuta stagna ai gas > **EN 943**
- **Tipo 2** - indumento a tenuta non stagna ai gas > **EN 943**
- **Tipo 3** - indumento a tenuta di liquidi > **EN 14605**
- **Tipo 4** - indumento a tenuta di spruzzi > **EN 14605**
- **Tipo 5** - indumento a tenuta di particelle solide > **EN ISO 13982-1**
- **Tipo 6** - indumento a tenuta di schizzi leggeri > **EN 13034**

### Certificazioni:

- Protezione da particelle radioattive > **EN 1073-2**
- Protezione da rischio biologico > **EN 14126**
- Protezione chimica > **EN 14605 - EN ISO 13982 1 - EN 13034**
- Protezione antistaticità > **EN 1149 1**



### TUTA DI PROTEZIONE 4545 PER VERNICI (ELEVATE PERFORMANCE) **3M**

In tessuto microporoso da 251 g/m<sup>2</sup>. Soffice, leggero e confortevole. Con cappuccio e vita elasticizzati. Polsino in maglia a basso rilascio di fibre. Cavallo rinforzato. Protezione anche da particolati radioattivi.



Cod.	Taglia	Colore	Conf.	Prezzo
3M4545M	M	bianco	20	19,25 €
3M4545L	L	bianco	20	19,25 €
3M4545XL	XL	bianco	20	19,25 €
3M4545XXL	XXL	bianco	20	19,25 €

### TUTA DI PROTEZIONE SERIE 4510 PER VERNICI **3M**

In tessuto microporoso laminato da 260 g/m<sup>2</sup>. Con cappuccio, polsino, vita e caviglia elasticizzati. Zip bidirezionale. Minimo rilascio di fibre. Protezione anche da particolati radioattivi.



Cod.	Taglia	Colore	Conf.	Listino
3M4510M	M	bianco	20	15,50 €
3M4510L	L	bianco	20	15,50 €
3M4510XL	XL	bianco	20	15,50 €

### TUTA DI PROTEZIONE SERIE 4532 PER POLVERI E OLII **3M**

In tessuto non tessuto da 229 g/m<sup>2</sup>. Traspirante ad alto livello di protezione (anche da particolati radioattivi). Con zip bidirezionale e patta di protezione. Cappuccio elasticizzato. Polsino in maglia e cavallo rinforzato.



Cod.	Taglia	Colore	Conf.	Listino
3M4532+BM	M	blu	20	11,20 €
3M4532+BL	L	blu	20	11,20 €
3M4532+BXL	XL	blu	20	11,20 €
3M4532+BXXL	XXL	blu	20	11,20 €
3M4532+BB3XL	XXXL	blu	20	11,85 €

## TUTA DI PROTEZIONE 500 XPERT

In polipropilene da 415 g/m<sup>2</sup>. Con cappuccio. Polsi, caviglie e viso elasticizzati. Zip e patta in Tyvek. Cinture esterne rinforzate.



Cod.	Taglia	Colore	Conf.	Listino
020T1	S	bianco	25	13,40 €
020T2	M	bianco	25	13,40 €
020T3	L	bianco	25	13,40 €
020T4	XL	bianco	25	13,40 €
020T5	XXL	bianco	25	13,40 €

## TUTA DI PROTEZIONE PROSHIELD 8

In polietilene da 55 g/m<sup>2</sup>. Con collo alla coreana. Polsi e retro elasticizzati, caviglie aperte (non elasticizzate). Due tasche sulle cosce.



Cod.	Taglia	Colore	Conf.	Listino
022T1	S	grigio	25	15,30 €
022T2	M	grigio	25	15,30 €
022T3	L	grigio	25	15,30 €
022T4	XL	grigio	25	15,30 €
022T5	XXL	grigio	25	15,30 €

## TUTA DI PROTEZIONE MICROFORATO

In polipropilene con cappuccio, elastico al viso, polsi, caviglie e vita, cerniera ricoperta da patella.



Cod.	Taglia	Colore	Conf.	Listino
019T1	S	bianco	25	13,30 €
019T2	M	bianco	25	13,30 €
019T3	L	bianco	25	13,30 €
019T4	XL	bianco	25	13,30 €
019T5	XXL	bianco	25	13,30 €

## GIUBBINO DI PROTEZIONE MICROFORATO

In polipropilene da 41 g/m<sup>2</sup>. Con cappuccio. Elastico al viso, polsi e vita. Chiusura con cerniera.



Cod.	Taglia	Colore	Conf.	Listino
030G1	S	bianco	50	8,17 €
030G2	M	bianco	50	8,17 €
030G3	L	bianco	50	8,17 €
030G4	XL	bianco	50	8,17 €
030G5	XXL	bianco	50	8,17 €

## PANTALONE DI PROTEZIONE MICROFORATO

In polipropilene da 41 g/m<sup>2</sup>. Con elastico in vita e alle caviglie.



Cod.	Taglia	Colore	Conf.	Listino
025P1	S	bianco	50	6,63 €
025P2	M	bianco	50	6,63 €
025P3	L	bianco	50	6,63 €
025P4	XL	bianco	50	6,63 €
025P5	XXL	bianco	50	6,63 €

## TUTA DI PROTEZIONE LIFEGUARD PLUS



In tessuto non tessuto laminato da 63 g/m<sup>2</sup>. Cappuccio con elastico. Polsini in maglina. Bordo elastico alle caviglie. Giro manica ampio per garantire la massima vestibilità e comfort. Rilascio di particelle nullo. Assenza di silicone.



Cod.	Taglia	Colore	Conf.	Listino
935000.S	S	bianco	50	11,85 €
935000.M	M	bianco	50	11,85 €
935000.L	L	bianco	50	11,85 €
935000.XL	XL	bianco	50	11,85 €
935000.XXL	XXL	bianco	25	11,85 €

## TUTA DI PROTEZIONE LIFEGUARD BODYGUARD



In tessuto non tessuto laminato da 63 g/m<sup>2</sup>. Cappuccio con elastico. Polsini elastici. Bordo elastico alle caviglie. Giro manica ampio per garantire la massima vestibilità e comfort. Assenza di silicone. Rilascio di particelle nullo.



Cod.	Taglia	Colore	Conf.	Listino
935001.XL	XL	bianco	50	11,40 €
935001.XXL	XXL	bianco	50	11,40 €

## TUTA DI PROTEZIONE LIFEGUARD 40



In polipropilene da 40 g/m<sup>2</sup>. Con cappuccio e cerniera frontale. Elasticizzata a caviglie, polsi e in vita nella parte posteriore.



Cod.	Taglia	Colore	Conf.	Listino
GA7535	M	bianco	20	5,00 €
GA7540	L	bianco	20	5,00 €
GA7545	XL	bianco	20	5,00 €
GA7550	XXL	bianco	20	5,00 €

## SANDALO IN PELLE SCAMOSCIATA SOYUZ S1P



Tomaia in morbida pelle scamosciata forata. Fodera WingTex a tunnel d'aria traspirante. Puntale AirToe Composite con membrana traspirante. Antiperforazione in lamina d'acciaio ergonomica. Coprisottopiede Ergo Dry anatomico rivestito in tessuto traspirante, antiabrasione. Intersuola in soffice PU espanso. Battistrada/suola in PU compatto antiabrasione, antiolio, antiscivolo e antistatico.



Cod.	Taglia	Conf.	Listino
SC1090.36	36	1	71,20 €
SC1090.37	37	1	71,20 €
SC1090.38	38	1	71,20 €
SC1090.39	39	1	71,20 €
SC1090.40	40	1	71,20 €
SC1090.41	41	1	71,20 €
SC1090.42	42	1	71,20 €
SC1090.43	43	1	71,20 €
SC1090.44	44	1	71,20 €
SC1090.45	45	1	71,20 €
SC1090.46	46	1	71,20 €
SC1090.47	47	1	71,20 €

## SCARPA BASSA DREAM S1P



Tomaia in pelle scamosciata taupe forata. Fodera WingTex a tunnel d'aria traspirante. Puntale in acciaio. Antiperforazione in lamina d'acciaio ergonomica. Coprisottopiede FLAT FIT, plantare removibile anatomico. Intersuola in soffice PU espanso. Battistrada/suola in PU compatto antiabrasione, antiolio, antiscivolo e antistatico.



Cod.	Taglia	Conf.	Listino
SC1210.39	39	1	55,70 €
SC1210.40	40	1	55,70 €
SC1210.41	41	1	55,70 €
SC1210.42	42	1	55,70 €
SC1210.43	43	1	55,70 €
SC1210.44	44	1	55,70 €
SC1210.45	45	1	55,70 €
SC1210.46	46	1	55,70 €

## SCARPA BASSA COAL S1P



Tomaia Airmet traspirante con morbida pelle scamosciata. Fodera WingTex a tunnel d'aria traspirante. Puntale AirToe Composite con membrana traspirante. Antiperforazione Save & Flex PLUS. Coprisottopiede Action Dry, anatomico con tessuto a cellule aperte, traspirante, antimicrobico e defatigante. Intersuola in soffice PU espanso. Battistrada/suola in PU compatto antiabrasione, antiolio, antiscivolo e antistatico.



Cod.	Taglia	Conf.	Listino
SC1030.40	40	1	74,00 €
SC1030.41	41	1	74,00 €
SC1030.42	42	1	74,00 €
SC1030.43	43	1	74,00 €
SC1030.44	44	1	74,00 €
SC1030.45	45	1	74,00 €
SC1030.46	46	1	74,00 €
SC1030.47	47	1	74,00 €

## SCARPA BASSA IN PELLE SCAMOSCIATA HURRICANE S1P



Puntale CompoTech resistente 200J, lamina antiperforazione TechnoFlex, shock absorber, suola PU bidensità, fodere traspiranti, antistatica, suola resistente allo scivolamento.



Cod.	Taglia	Conf.	Listino
PN01171	38	1	43,30 €
PN01172	39	1	43,30 €
PN01173	40	1	43,30 €
PN01174	41	1	43,30 €
PN01175	42	1	43,30 €
PN01176	43	1	43,30 €
PN01177	44	1	43,30 €
PN01178	45	1	43,30 €
PN01179	46	1	43,30 €
PN01180	47	1	43,30 €

## SCARPA ALTA THUNDER S1P



Puntale resistente 200J, lamina antiperforazione TechnoFlex, modello strekking alto con sfilo rapido, suola PU bidensità, fodere traspiranti, antistatica.



Cod.	Taglia	Conf.	Listino
PN01182	39	1	44,40 €
PN01183	40	1	44,40 €
PN01184	41	1	44,40 €
PN01185	42	1	44,40 €
PN01186	43	1	44,40 €
PN01187	44	1	44,40 €
PN01188	45	1	44,40 €
PN01189	46	1	44,40 €
PN01190	47	1	44,40 €

## SCARPA BASSA REFLEX S1P



Tomaia morbida pelle scamosciata, fodera WingTex a tunnel d'aria traspirante, puntale AirToe Composite con membrana traspirante, antiperforazione Save & Flex textile flessibile, coprisottopiede Action Dry, anatomico con tessuto a cellule aperte, traspirante, antimicotico e defaticante.



Cod.	Taglia	Conf.	Listino
SC1160.38	38	1	89,30 €
SC1160.39	39	1	89,30 €
SC1160.40	40	1	89,30 €
SC1160.41	41	1	89,30 €
SC1160.42	42	1	89,30 €
SC1160.43	43	1	89,30 €
SC1160.44	44	1	89,30 €
SC1160.45	45	1	89,30 €
SC1160.46	46	1	89,30 €
SC1160.47	47	1	89,30 €

## SCARPA BASSA SKY S1P



Scarpe antinfortunistiche basse, leggere e comode U power della linea Red UP, con tomaia in nylon ultra traspiranti e morbida pelle scamosciata, puntale in alluminio, antiperforazione, antiscivolo.



Cod.	Taglia	Conf.	Listino
SC1670.35	35	1	99,80 €
SC1670.36	36	1	99,80 €
SC1670.37	37	1	99,80 €
SC1670.38	38	1	99,80 €
SC1670.39	39	1	99,80 €
SC1670.40	40	1	99,80 €
SC1670.41	41	1	99,80 €
SC1670.42	42	1	99,80 €
SC1670.43	43	1	99,80 €
SC1670.44	44	1	99,80 €
SC1670.45	45	1	99,80 €
SC1670.46	46	1	99,80 €
SC1670.47	47	1	99,80 €
SC1670.48	48	1	99,80 €



## SCARPA BASSA VEROK S1P SRC



Tomaia in nylon ultra traspirante e morbida pelle scamosciata, soffietto in nylon imbottito.  
Fodera WingTex a tunnel d'aria traspirante.  
Puntale AirToe Composite con membrana traspirante.  
Antiperforazione Save & Flex PLUS, soletta antiperforazione tessile "no metal".  
Coprissottopiede in memory.  
Intersuola in soffice PU espanso e Infinergy®.  
Battistrada/soola in PU compatto antiabrasione, antiolio, antiscivolo e antistatico.



Cod.	Taglia	Conf.	Listino
SC1400.35	35	1	128,50 €
SC1400.36	36	1	128,50 €
SC1400.37	37	1	128,50 €
SC1400.38	38	1	128,50 €
SC1400.39	39	1	128,50 €
SC1400.40	40	1	128,50 €
SC1400.41	41	1	128,50 €

## SCARPA BASSA SUMMER S1P



Tomaia in Airnet ultra-traspirante e morbida pelle scamosciata.  
Fodera WingTex® a tunnel d'aria traspirante.  
Puntale AirToe® Aluminium con membrana traspirante.  
Antiperforazione Save & Flex PLUS®, soletta antiperforazione tessile "no metal".  
Coprissottopiede in memory + gel.  
Intersuola in soffice PU espanso e Red Carpet®.  
Battistrada/soola in PU compatto antiabrasione, antiolio, antiscivolo e antistatico.



Cod.	Taglia	Conf.	Listino
SC1480.35	35	1	122,50 €
SC1480.36	36	1	122,50 €
SC1480.37	37	1	122,50 €
SC1480.38	38	1	122,50 €
SC1480.39	39	1	122,50 €
SC1480.40	40	1	122,50 €
SC1480.41	41	1	122,50 €
SC1480.42	42	1	122,50 €
SC1480.43	43	1	122,50 €
SC1480.44	44	1	122,50 €
SC1480.45	45	1	122,50 €
SC1480.46	46	1	122,50 €
SC1480.47	47	1	122,50 €
SC1480.48	48	1	122,50 €

## SCARPA BASSA YELLOW S1P



Tomaia nylon ultra traspirante e morbida pelle scamosciata.  
Fodera WingTex® a tunnel d'aria traspirante. Puntale AirToe® Aluminium con membrana traspirante. Antiperforazione Save & Flex PLUS®, soletta antiperforazione tessile "no metal".  
Coprissottopiede memory in Elastopan di Basf. Intersuola soffice PU espanso e Infinergy®. Battistrada/soola PU compatto antiabrasione, antiolio, antiscivolo e antistatico.



Cod.	Taglia	Conf.	Listino
SC1660.35	35	1	99,80 €
SC1660.36	36	1	99,80 €
SC1660.37	37	1	99,80 €
SC1660.38	38	1	99,80 €
SC1660.39	39	1	99,80 €
SC1660.40	40	1	99,80 €
SC1660.41	41	1	99,80 €
SC1660.42	42	1	99,80 €
SC1660.43	43	1	99,80 €
SC1660.44	44	1	99,80 €
SC1660.45	45	1	99,80 €
SC1660.46	46	1	99,80 €
SC1660.47	47	1	99,80 €
SC1660.48	48	1	99,80 €

## SCARPA BASSA BRUCE S1P



Scarpe antinfortunistiche basse, leggere e comode. Con tomaia traspirante in nylon e film anti-abrasione sulla punta. Soletta anatomica e antibatterica. Soola antiscivolo, antiabrasione, antiolio e protezione antistatica.



Cod.	Taglia	Conf.	Listino
SC1221.38	38	1	127,00 €
SC1221.39	39	1	127,00 €
SC1221.40	40	1	127,00 €
SC1221.41	41	1	127,00 €
SC1221.42	42	1	127,00 €
SC1221.43	43	1	127,00 €
SC1221.44	44	1	127,00 €
SC1221.45	45	1	127,00 €
SC1221.46	46	1	127,00 €

## SCARPA BASSA ADVENTURE S1P



Tomaia in morbida pelle scamosciata, soffietto in nylon imbottito.  
Fodera WingTex a tunnel d'aria traspirante.  
Puntale AirToe Aluminium con membrana traspirante.  
Antiperforazione Save & Flex PLUS, soletta antiperforazione tessile "no metal".  
Coprissottopiede in memory.  
Intersuola in soffice PU espanso e Infinergy®.  
Battistrada/soola in PU compatto antiabrasione, antiolio, antiscivolo e antistatico.



Cod.	Taglia	Conf.	Listino
SC1340.38	38	1	131,50 €
SC1340.39	39	1	131,50 €
SC1340.40	40	1	131,50 €
SC1340.41	41	1	131,50 €
SC1340.42	42	1	131,50 €
SC1340.43	43	1	131,50 €
SC1340.44	44	1	131,50 €
SC1340.45	45	1	131,50 €
SC1340.46	46	1	131,50 €

## SCARPA BASSA STRONG S3



Scarpa antinfortunistica RedLion®, con puntale AirToe® in alluminio e sistema antiperforazione Save & Flex Plus, progettata per garantire un benessere prolungato del piede. Leggere, comode, con tomaia in PUTEK® PLUS ad elevata resistenza all'abrasione, elevata traspirazione.



Cod.	Taglia	Conf.	Listino
SC1530.38	38	1	135,50 €
SC1530.39	39	1	135,50 €
SC1530.40	40	1	135,50 €
SC1530.41	41	1	135,50 €
SC1530.42	42	1	135,50 €
SC1530.43	43	1	135,50 €
SC1530.44	44	1	135,50 €
SC1530.45	45	1	135,50 €
SC1530.46	46	1	135,50 €
SC1530.47	47	1	135,50 €

**CALZA LUNGA WARM-EXTREME**



Composizione: 60% poliammide - 22% cotone - 18% elastan. Con tallone, punta e area tibia rinforzati in spugna. Tecnologia Drynat adatta per le basse temperature e tecnologia Airfinger. Elastico fasciante antiscivolo. Fascia elastica. Texture strutturata e polsino anatomico bielastico. Non stringe e non scende. Colori assortiti: grigio/verde - grigio/blu. Confezione singola.



Cod.	Taglia	Conf.	Listino
062343	39/42	1	15,40 €
062344	43/46	1	15,40 €

**CALZA CORTA LITE**



Composizione: 53% cotone - 39% poliammide - 8% elastan. Cotone biologico (1° strato), poliammide Microlon (2° strato) e rinforzo elastico (3° strato) sulla zona della tibia. Con tallone e punta rinforzati in Cordura. Elastico fasciante sulla pianta del piede. Con tecnologia Drynat in cotone biologico e tecnologia Airfinger. Funzione elastocompressiva leggera. Colori assortiti: nero/arancio - blu/verde. Confezione singola.



Cod.	Taglia	Conf.	Listino
061560	39/42	1	11,75 €
061561	43/46	1	11,75 €

**CALZA SNEAKER LIGHT-DRYNAT ANTIBATTERICO**



Composizione: 60% cotone - 32% poliammide - 5% poliestere - 3% elastan. Cotone interno (1° strato), poliammide esterno (2° strato). Con tallone e punta rinforzati in Coolmax. Elastico fasciante sulla pianta del piede. Con tecnologia Drynat in cotone sulla pelle. Trattamento antibatterico Aegis e tecnologia Airfinger. Colori assortiti: grigio/nero - giallo/grigio/nero - arancione/grigio/nero - verde/grigio/nero. Confezione 3 paia.



Cod.	Taglia	Conf.	Listino
062345	39/42	1	10,75 €
062346	43/46	1	10,75 €

**CALZA CORTA BASIC-SPUGNA**



Composizione: 63% cotone - 16% poliestere - 14% poliammide - 6% acrilico - 1% elastan. Con tallone e punta rinforzati. Texture piatta, sottile e resistente. Polsino anatomico bielastico che non stringe e non scende. Colori assortiti: grigio/antracite/nero - rosso/antracite/nero. Confezione 3 paia.



Cod.	Taglia	Conf.	Listino
062347	39/42	1	9,72 €
062348	43/46	1	9,72 €

**CALZA LUNGA BASIC-SPUGNA**



Composizione: 65% cotone - 25% poliestere - 9% poliammide - 1% elastan. Con tallone e punta rinforzati. Texture piatta, sottile e resistente. Polsino anatomico bielastico che non stringe e non scende. Colori assortiti: nero/grigio - grigio/limo/giallo/arancio. Confezione 3 paia.



Cod.	Taglia	Conf.	Listino
062349	39/42	1	12,90 €
062350	43/46	1	12,90 €

**LEGENDA SIMBOLI**



Membrana traforata in punta che permette una maggiore aerazione del piede.



Sistema a fibre alternate naturale/sintetica che accelera l'espulsione dell'umidità.



Garanzia di qualità, innovazione e tecnologie. Scelta accurata di filati pregiati.



Tessuto multistrato che ottimizza comfort e tenacia. La struttura tende a ritardare l'attivazione dei sensori della fatica e della sudorazione.

## GIACONE NOMENTANA ALTA VISIBILITÀ ARANCIO

Tessuto poliestere Oxford, spalmato in poliuretano. Imbottitura interna e fodera in poliestere. 2 tasche in vita, 2 tasche al petto, 1 tasca interna al petto. 4 bande orizzontali alta visibilità. Cappuccio rimovibile.



Cod.	Taglia	Colore	Conf.	Listino
064863	L	arancio	1	128,00 €
064864	XL	arancio	1	128,00 €
064865	XXL	arancio	1	128,00 €
064866	L	giallo	1	128,00 €
064867	XL	giallo	1	128,00 €
064868	XXL	giallo	1	128,00 €

## GIACCA DA LAVORO SPACE COLORE BLU PROFONDO

Giacca in Softshell con membrana U-Tex che rende il tessuto impermeabile, traspirante e antivento. Fodera interna in morbido micro-fleece fluo. Chiusura centrale con zip impermeabile. Inserti in reflex per garantire la massima visibilità.



Cod.	Taglia	Conf.	Listino
062626	S	1	125,50 €
062627	M	1	125,50 €
062628	L	1	125,50 €
062629	XL	1	125,50 €
062630	XXL	1	125,50 €

## PIUMINO BERGEN

Imbottito trapuntato 100% Nylon. Peso tessuto: 30 gr/m<sup>2</sup>. 2 tasche esterne in vita con zip, 1 tasca verticale al petto con profilo catarifrangente, 2 tasche interne in vita aperte. Dettagli riflettenti su spalle e dorso. Cappuccio imbottito e rimovibile con zip. Colletto antivento. Colore nero/antracite.



Cod.	Taglia	Conf.	Listino
064869	M	1	85,60 €
064870	L	1	85,60 €
064871	XL	1	85,60 €
064872	XXL	1	85,60 €

## GILET REVERSIBILE

Con bande catarifrangenti. Poliestere 100%. Colore blu navy.



Cod.	Taglia	Conf.	Listino
059690	S	1	82,60 €
059691	M	1	82,60 €
059692	L	1	82,60 €
059693	XL	1	82,60 €
059694	XXL	1	82,60 €

## GIACCA SOFTSHELL

In poliestere + elasthan con interno in pile. Quattro grandi tasche con cerniera. Cappuccio staccabile con cerniera. Spalle e gomiti rinforzati per ridurre l'abrasione. Inserzione elastica sui lati per una maggiore flessibilità. Colore: nero.



Cod.	Taglia	Conf.	Listino
059675	S	1	99,10 €
059676	M	1	99,10 €
059677	L	1	99,10 €
059678	XL	1	99,10 €

## GIUBBINO NEW BRISTOL

In poliestere, con interno foderato in pile, chiusura frontale con cerniera, collo antivento, polsini e fascia in vita in maglia elasticizzata, con due tasche esterne con cerniera e due tasche interne. Colore: blu.



Cod.	Taglia	Conf.	Listino
N407000	M	1	55,20 €
N407001	L	1	55,20 €
N407002	XL	1	55,20 €
N407003	XXL	1	55,20 €

## GIACCA DA LAVORO SPACE COLORE NERO CARBONE

Giacca in Softshell con membrana U-Tex che rende il tessuto impermeabile, traspirante e antivento. Fodera interna in morbido micro-fleece fluo. Chiusura centrale con zip impermeabile. Inserti in reflex per garantire la massima visibilità.

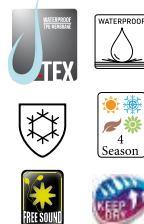

Cod.	Taglia	Conf.	Listino
062620	S	1	125,50 €
062621	M	1	125,50 €
062622	L	1	125,50 €
062623	XL	1	125,50 €
062624	XXL	1	125,50 €

## GIUBBINO BUFFALO

In softshell, interno in micropile, 2 tasche esterne con cerniera, un taschino su manica destra e due tasche interne, collo antivento. Colore: nero.



Cod.	Taglia	Conf.	Listino
N401230	M	1	60,00 €
N401231	L	1	60,00 €
N401232	XL	1	60,00 €
N401233	XXL	1	60,00 €

## GILET DA LAVORO UNIVERSE COLORE NERO CARBONE

Gilet in Softshell con membrana U-Tex che rende il tessuto impermeabile, traspirante e antivento. Fodera interna in morbido micro-fleece fluo. Chiusura centrale con zip impermeabile. Inserti in reflex per garantire la massima visibilità.



Cod.	Taglia	Conf.	Listino
062633	S	1	87,80 €
062634	M	1	87,80 €
062635	L	1	87,80 €
062636	XL	1	87,80 €
062637	XXL	1	87,80 €

## GILET DA LAVORO UNIVERSE COLORE BLU PROFONDO



Gilet in Softshell con membrana U-Tex che rende il tessuto impermeabile, traspirante e antivento. Fodera interna in morbido micro-fleece fluo. Chiusura centrale con zip impermeabile. Inserti in reflex per garantire la massima visibilità.



Cod.	Taglia	Conf.	Listino
062639	S	1	87,80 €
062640	M	1	87,80 €
062641	L	1	87,80 €
062642	XL	1	87,80 €
062643	XXL	1	87,80 €

## GILET SION



Imbottitura in poliestere, fodera in contrasto colore, 2 tasche in vita con cerniera, 1 tasca al petto (lato sinistro= con cerniera, chiusura frontale con cerniera, colletto antivento. Colore: blu/verde.



Cod.	Taglia	Conf.	Listino
N402000	M	1	55,80 €
N402001	L	1	55,80 €
N402002	XL	1	55,80 €
N402003	XXL	1	55,80 €

## FELPA WORK FULLZIP



Felpa pesante da lavoro con interni in pile per conferire maggior calore. 310 gr. Zip completa e tasche a filetto con chiusura a velcro. Colore: blu navy.



Cod.	Taglia	Conf.	Listino
059700	M	1	47,00 €
059701	L	1	47,00 €
059702	XL	1	47,00 €
059703	XXL	1	47,00 €

## GILET TRAPUNTATO ARCHIE



Gilet collo in piedi, apertura zip, vestibilità regolare. 2 tasche con zip al fianco. Davanti in poliestere trapuntato, collo, fianco e dietro in tessuto a maglia moulinet garzata all'interno. Spalle in oxford di poliestere a motivo con impuntura a contrasto. Bordi giromanica e fondo in tessuto elastico. Composizione: 100% poliestere, 300 g/m².



Cod.	Taglia	Conf.	Listino
064159	M	1	59,90 €
064160	L	1	59,90 €
064161	XL	1	59,90 €
064162	XXL	1	59,90 €

## GILET SNOWHILL



Imbottitura in poliestere, 2 tasche esterne in vita con velcro, 2 tasche interne di cui una portacellulare. Apertura con cerniera, collo foderato in pile, giromanica con elastico e coulisse al fondo. Colore: marrone.



Cod.	Taglia	Conf.	Listino
N408000	M	1	49,40 €
N408001	L	1	49,40 €
N408002	XL	1	49,40 €
N408003	XXL	1	49,40 €

## FELPA WORK HALFZIP



Felpa pesante da lavoro con interni in pile per conferire maggior calore. 310 gr. Mezza zip. Colore blu navy.



Cod.	Taglia	Conf.	Listino
059705	S	1	43,70 €
059706	M	1	43,70 €
059707	L	1	43,70 €
059708	XL	1	43,70 €
059709	XXL	1	43,70 €

## GILET JACKSON



In softshell, blu, fodera verde, interno in caldo micropile, 2 tasche esterne con cerniera ed inserti retroriflettenti, 2 tasche interne, colletto regolabile con coulisse, giromanica con elastico.



Cod.	Taglia	Conf.	Listino
N403000	M	1	47,30 €
N403001	L	1	47,30 €
N403002	XL	1	47,30 €
N403003	XXL	1	47,30 €

## FELPA CON ZIP RICIE



Interni in pile per conferire maggior calore. Composizione: 100% poliestere, 300 g/m².



Cod.	Taglia	Conf.	Listino
064155	M	1	67,60 €
064156	L	1	67,60 €
064157	XL	1	67,60 €
064158	XXL	1	67,60 €

## FELPA CERMIS



Mezza zip, colore blu, in cotone e poliestere, con polsini e fascia in vita in maglia elasticizzata, cuciture a contrasto. Colore blu navy.



Cod.	Taglia	Conf.	Listino
N406000	M	1	27,70 €
N406001	L	1	27,70 €
N406002	XL	1	27,70 €
N406003	XXL	1	27,70 €

## JEANS DA LAVORO STRETCH JOB

Gamba dritta.  
Vestibilità  
asciutta-comfort.  
Multitasche.



Cod.	Taglia	Conf.	Listino
PN01280	48	1	62,50 €
PN01281	50	1	62,50 €
PN01282	52	1	62,50 €
PN01283	54	1	62,50 €
PN01284	56	1	62,50 €
PN01285	58	1	62,50 €
PN01286	60	1	62,50 €

## JEANS DA LAVORO REGULAR STRETCH WORK03

Gamba dritta. Vestibilità regular-comfort.  
100% cotone.  
5 tasche. Salpa in pelle. Zip YKK.



Cod.	Taglia	Conf.	Listino
PN01270	46	1	45,00 €
PN01271	48	1	45,00 €
PN01272	50	1	45,00 €
PN01273	52	1	45,00 €
PN01274	54	1	45,00 €
PN01275	56	1	45,00 €

## JEANS DA LAVORO WORK2

Jeans da lavoro 5 tasche in fibreflex con taglio dritto, regular fit, zip e bottone per chiusura, in denim stretch grezzo, cuciture in tabacco. Composizione: 98% cotone, 2% elastan, 322 g/m².



Cod.	Taglia	Conf.	Listino
064168	46	1	45,00 €
064169	48	1	45,00 €
064170	50	1	45,00 €
064171	52	1	45,00 €
064172	54	1	45,00 €
064173	56	1	45,00 €

## PANTALONE DA LAVORO CARPENTER BEIGE

Gamba dritta. Vestibilità regular-comfort.  
100% cotone. Cordura. Multitasche.



Cod.	Taglia	Conf.	Listino
PN01339	46	1	58,80 €
PN01340	48	1	58,80 €
PN01341	50	1	58,80 €
PN01342	52	1	58,80 €
PN01343	54	1	58,80 €
PN01344	56	1	58,80 €
PN01345	58	1	58,80 €

## PANTALONE DA LAVORO CARPENTER GRIGIO

Gamba dritta. Vestibilità regular-comfort. 100% cotone. Cordura. Multitasche.



Cod.	Taglia	Conf.	Listino
PN01390	46	1	58,80 €
PN01391	48	1	58,80 €
PN01392	50	1	58,80 €
PN01393	52	1	58,80 €
PN01394	54	1	58,80 €
PN01395	56	1	58,80 €
PN01396	58	1	58,80 €

## IMPERMEABILE LEGGERO GIACCA/ PANTALONE NIAGARA

Giacca: cappuccio fisso a scomparsa con coulisse, aerazione sul dorso e sotto le ascelle, chiusura con cerniera, soffietto antivento nella manica, 2 tasche con patta anti-pioggia in vita, coulisse al fondo. Pantaloni: elastico in vita, 2 tasche laterali passamano, bottoni automatici alle caviglie.



Cod.	Taglia	Conf.	Listino
033368	L	1	19,15 €
033369	XL	1	19,15 €
033370	XXL	1	19,15 €

## IMPERMEABILE GIACCA/ PANTALONE PLUVIO

Giacca: cappuccio fisso con coulisse, chiusura con cerniera ricoperta da patta e bottoni automatici, 2 tasche sul davanti con patta anti-pioggia, fondo manica con bottoni automatici. Pantaloni: elastico in vita, apertura frontale con bottone automatico, bottoni automatici alle caviglie.



Cod.	Taglia	Colore	Conf.	Listino
035920	L	verde	1	15,25 €
035921	XL	verde	1	15,25 €
035922	XXL	verde	1	15,25 €
035924	L	giallo	1	15,25 €
035925	XL	giallo	1	15,25 €
035923	XXL	giallo	1	15,25 €

## IMPERMEABILE A CAPPOTTO PLUVIO

Cappuccio fisso con coulisse. Chiusura con bottoni automatici. 2 tasche con patta anti-pioggia. Fondo manica con bottoni automatici.



Cod.	Taglia	Colore	Conf.	Listino
035914	L	verde	1	11,70 €
035915	XL	verde	1	11,70 €
035916	XXL	verde	1	11,70 €
035917	L	giallo	1	11,70 €
035918	XL	giallo	1	11,70 €
035919	XXL	giallo	1	11,70 €





**IVM** s.r.l.

via E. Mattei 4, ZI 2 · 37045 San Pietro di Legnago (Verona)  
T 0442 633811 · F 0442 633833 · info@ivmsrl.it · www.ivmsrl.it